

Makita[®]



DÉPLIANT PROMOTIONNEL
01/10/2025 - 31/03/2026

NOUVEAUTÉS

Article	Page
TD004GZ	9
TW011GZ01	10
TW009GZ01	11
HR009GZ01	13
GD001GZ	17
GD002GZ	17
HG001GZ02	31
TR001GZ	31
BL1890B	43
BL18120B	43
DDF492RTJ	46
DHP492RTJ	46
DDF490RMJ	47
DDF492RTJ	47
DHP490RMJ	47
DTW1005ZJ	51
DTL300Z	52
DTL302Z	52
DST630ZJ	54
DST630RTJ	54
DBN900ZK	57
DBN901ZK	57
DJS161ZJ	72
DTX303ZK	74
DLX2549T3J	77
DLX4193TJ	78
DLX5104TJ	78
DLX7030TJX	78
DFV215A	87
VC013GLZ03	103
VC014GLZ	103
UC030GZ	G20
UC030GZ03	G20
SN001GZ	G20

COMBOPACKS

Article	Page
Combopacks XGT	32-33
Combopacks LXT	77-79
Combopacks nettoyage	99
Combopacks meuleuses	120
Combopacks machines à scier	125
Combopacks jardin	162

PROMOTIONS

Article	Promotion	Page
HP001GM201	E-05337 + E-15154	8
TW007GD201	E-16586	10
CE001GZ	E-23226	20
LS002GZ01	DEBWSTR06	26
LS004GZ01	DEBWSTR06	26
LS003GZ01	DEBWSTR06	26
191L77-9	PRIX EXCEPTIONNEL	35
1911V6-0	PRIX EXCEPTIONNEL	35
DHR243RTJ	BL1850B	48
DTW700RTJ	E-06616	51
DHS680RTJ	BL1850B	60
DGA506RTJ	BL1850B	70
DGA508RTJ	BL1850B	70
DTR180ZJ	191A57-9	73
DLX2522TJ	E-16732	77
DLX2507T3J	B-55697	78
HR2670FTX2	D-42444	110
HR2631FT12	D-42444	110
HR2651TX12	D-42444	110
HM0871C	E-20236	112

PROMOTIONS

HM1812	JM00000674	113
GA5092X01	195354-9	118
GA5090X01	195354-9	118
GA5091X01	195354-9	118
GA5095X01	195354-9	118
GA5094	195354-9	118
GA5093X01	195354-9	118
SKR200Z	P-81315	131
SK105DZ	BL1021B + DC105B	132
SK105GDZ	BL1021B + DC105B	132
SK106GDZ	BL1021B + DC105B	132
SK10GDZ	197658-5	132
SK20GDZ	197658-5	132
SK40GDZ	197658-5	132
SK209GDZ	197658-5	132
SK312GDZ	197658-5	132
SK700DZ	197658-5	133
SK700GDZ	197658-5	133
UM600DSAEX	831253-8	G8
DUM604RFEX	831253-8	G8
DUM111SYX	831253-8	G8
DCU180Z	199009-8	G28



XGT - 40Vmax

6



LXT - 18 V/2 x 18 V

42



CXT - 12Vmax

82



Extérieur

86



Nettoyage

98



Électrique

110



Lasers

131



Jardin

G1



Le service selon Makita

La marque Makita est réputée pour son expertise, sa qualité et son service. Mais qu'est-ce qui rend le service proposé par Makita si unique ? Nous avons interrogé Yves (superviseur) et Johan (chef d'équipe) des services techniques.

J'ai besoin d'aide, ma machine est en panne !

« En cas de problème au niveau de votre machine, le mieux est de la confier à un revendeur Makita agréé. Utilisez l'outil de localisation de notre site Web pour trouver le revendeur le plus proche de chez vous. Certains revendeurs effectuent eux-mêmes les réparations, d'autres nous envoient les appareils. Ces appareils sont ensuite confiés au service de réparation de Makita Kortenberg. Nous réparons environ 30000 machines chaque année. »

Quels sont les délais de réparation ?

« Nous nous efforçons de procéder aux réparations dans un délai de 24 à 48 heures. Nous sommes rapides du fait que le transport du revendeur à nos entrepôts est plus facile que si la réparation est effectuée à l'étranger. Lorsqu'une machine arrive, nous l'examinons presque immédiatement. Les outils Makita sont également conçus de manière à pouvoir être facilement réparés. Tous les éléments sont fixés avec les mêmes vis, par exemple. De nombreux revendeurs qui assurent les réparations expliquent qu'ils préfèrent travailler sur les outils Makita. »

« La réparation peut parfois prendre plus de temps que prévu parce que nous devons commander une pièce. Cela est cependant rare, nous disposons en effet de 185107 pièces prêtes à l'emploi dans nos entrepôts. Nous conservons les pièces pour les machines, parfois pendant des années, nous avons même des pièces datant de 1980. »

Comment fonctionne la garantie offerte par Makita ?

« En termes de garantie, comme le prévoit la loi, les particuliers bénéficient d'une garantie de deux ans et les professionnels, d'une garantie d'un an. Si vous enregistrez l'appareil via MyMakita sur notre site Web, vous pouvez bénéficier d'une garantie allant jusqu'à trois ans, que vous soyez un professionnel ou un particulier. »

Et si l'appareil n'est pas ou plus sous garantie ?

« Vous pouvez toujours faire réparer votre appareil. Nous établissons un devis à partir du moment où la réparation coûte plus de 45 % du prix du neuf. Nous transmettons ensuite cette information via le revendeur. »

« Nous recevons souvent des machines qui ne sont plus sous garantie. L'autre jour, j'ai ainsi réparé une perceuse à percussion de 1982. Certaines machines sont si anciennes qu'elles ne mentionnent même pas de date. Nous recevons encore très souvent des machines datant de l'an 2000, nous établissons cependant d'abord une proposition pour le client, surtout si la machine a plus de 20 ans. »

« Vous pouvez également confier l'entretien de vos machines à Makita, les clients peuvent en faire la demande à leur revendeur. Nous ne procédons à aucun entretien si nous constatons que cela n'est pas nécessaire lors de l'examen de l'appareil. »

Qu'est-ce qui rend le service proposé par Makita si unique ?

Johan : « Nous faisons appel à nos propres services de réparation en Belgique, ce qui nous permet de travailler très rapidement. Le rapport qualité/prix est excellent : le client ne paie pas cher et bénéficie de réparations de qualité. »

20 EMPLOYÉS



AU SERVICE TECHNIQUE



30.000+
30000+ réparations par an

185.107

pièces détachées dans nos entrepôts



Makita reste
la Rolls Royce
de l'outillage
électroportatif

Yves : « En fait, c'est presque de l'artisanat. Nous analysons chaque appareil en profondeur, nous réparons ce qui est cassé et nous ne travaillons pas par modules. Même la plus petite vis peut être remplacée par nos soins. Cela est plus durable et moins cher pour le client. »

« Nous sommes également joignables par téléphone. Les clients peuvent nous raconter leur histoire, ce qui nous permet de mieux savoir comment réparer l'appareil. Nous pouvons ainsi informer les clients sur leurs réparations et établir un devis. Le client peut alors encore décider de faire effectuer la réparation au prix suggéré ou d'échanger l'appareil contre un appareil similaire avec une réduction de 10 %. Les revendeurs qui effectuent des réparations peuvent également toujours nous contacter en cas de problème au niveau de leurs réparations. Ils suivent d'ailleurs toujours leur formation chez nous, chez Makita. Cela nous permet de fournir la meilleure assistance aux revendeurs et aux clients finaux. »

Yves : « Si vous voulez mon avis, le service proposé par Makita est formidable et repose sur une équipe. » Une équipe très expérimentée. Makita réunit tout le savoir-faire sous un même toit : notre service clientèle et notre service technique peuvent communiquer ensemble, ce qui constitue une valeur ajoutée. Vous savez de quoi vous parlez. Nous aussi.



L'OUTIL LE PLUS INSOLITE

Johan : « Nous avons reçu une lime dentaire pour chevaux il y a environ un an. Les dents des chevaux ne cessent de pousser et doivent donc être limées. Makita vendait de telles limes il y a bien longtemps et nous en recevons encore de temps en temps en réparation. »

CONSEILS

« Voir vos machines et lire le manuel... »

MAKITA EN UNE PHRASE

« Makita reste la Rolls Royce des outils électriques. »

40V L-ION max

XGT

Les batteries XGT



une nouvelle plateforme avec des outils, des batteries et des chargeurs innovants. La combinaison d'un design innovant et de batteries à haute puissance de pointe offre une alternative performante pour les utilisateurs les plus exigeants.

Optimisation optimale et système de charge efficace

Les batteries XGT sont équipées d'un programme intégré de communication numérique entre la batterie et l'outil. Cela permet non seulement à la batterie de communiquer avec l'outil,

Système de charge optimal

Système d'auto-entretien avec deux ventilateurs de refroidissement pour une

Outil ◀▶ Batterie ◀▶ Chargeur
Communication numérique



Vidéo du mécanisme 40Vmax

Cette vidéo a été réalisée au Japon.
Les modèles et spécifications peuvent varier.



puissance de
pointe
2.1 kW



puissance de
pointe
2.8 kW

POWER



4.0 Ah BL4040F | **5.0 Ah** BL4050F



8.0 Ah BL4080F

Design robuste

Haute durabilité,
spécialement conçu pour les
batteries Li-Ion 40Vmax.

Indicateurs de charge à LED

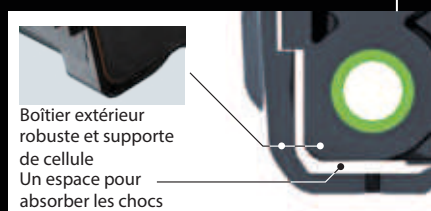
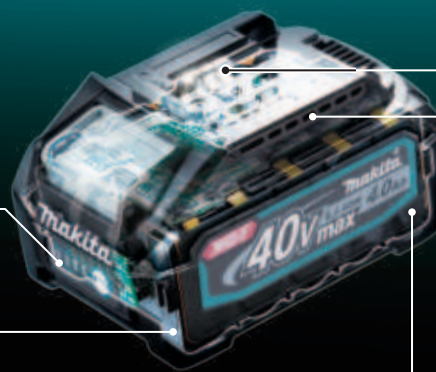

Boîtier extérieur
robuste et supporte
de cellule
Un espace pour
absorber les chocs

Conception résistante aux chocs

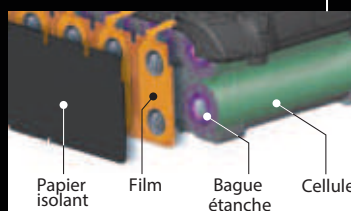

Papier
isolant | Film | Bague
étanche | Cellule

La structure à trois couches étanches
empêche les défaillances des cellules
dues à l'eau et à la poussière.



Mur
Structure de protection contre les courts-circuits des points de connexion : le mur de protection est placé entre les points de connexion pour les protéger contre l'eau et la poussière.

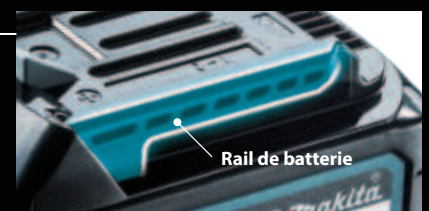

Rails de batterie robustes

Rail durable qui maintient fermement et en toute sécurité la batterie et l'outil, afin de supporter les machines à haute puissance.

HP001G / DF001G



DF002GD201

HP001GM201

- Couple max. jusqu'à 140 Nm
- Vitesse jusqu'à 35 % plus rapide
- Résistante au travail continu sous charge élevée



Active Feedback sensing Technology
Éteint la machine en cas de pivotement soudain.



41 réglages de couple électroniques
Pour une plage de réglage plus large et une plus grande précision.



HP001GM201 :
ceinture porte-outils

E-05337 +
étui
E-15154 gratuits

	DF001GZ01	DF002GZ01	DF002GD201	HP001GZ01	HP001GM201	HP002GZ01	HP002GD201
Tension	36 V (40Vmax)	36 V (40Vmax)	36 V (40Vmax)	36 V (40Vmax)	36 V (40Vmax)	36 V (40Vmax)	36 V (40Vmax)
Accus fournis	0	0	2 x BL4025	0	2 x BL4040	0	2 x BL4025
Chargeur	-	-	DC40RA	-	DC40RA	-	DC40RA
Couple mou / franc max.	68 / 140 Nm	30 / 64 Nm	30 / 64 Nm	68 / 140 Nm	68 / 140 Nm	30 / 64 Nm	30 / 64 Nm
Mandrin	1,5-13 mm	1,5-13 mm	1,5-13 mm	1,5-13 mm	1,5-13 mm	1,5-13 mm	1,5-13 mm
Fonction percussion	-	-	-	✓	✓	✓	✓
Emballage	Makpac	Makpac	Makpac	Makpac	Makpac	Makpac	Makpac
Poids	2,7 kg	2,5 kg	2,5 kg	2,7 kg	2,7 kg	2,6 kg	2,6 kg
Prix en €	hors TVA						
	TVA incl.						

FORETS MULTI-MATÉRIAUX



E-14255

Assortiment de forets de 5 pièces, cylindriques
contient des diamètres de 4, 5, 6, 8 et 10 mm

hors TVA TVA incl.



Assortiment de forets multi-matériaux pour :
- Brique
- Bois
- Carrelage
- PVC
- Aluminium
- Métal



E-16732

Assortiment de forets de 5 pièces, hexagonaux
contient des diamètres de 4, 5, 6, 8 et 10 mm

hors TVA TVA incl.



Assortiment de forets multi-matériaux pour :
- Brique
- Bois
- Carrelage
- PVC
- Aluminium
- Métal

NEXT GENERATION TECHNOLOGY

JEU D'EMBOUTS DE VISSAGE 31 PIÈCES IMPACT BLACK (E-22850)

Comprend :



Embouts de 25 mm : PH1 (1), PH2 (3), PH3 (1), PZ1 (1), PZ2 (3), PZ3 (1), T15 (1), T20 (2), T25 (1), T30 (1)
 Embouts de 50 mm : PH2 (1), PZ2 (1), T15 (1), T20 (1), T25 (1), T30 (1)
 Forets HSS : diamètres 2,5, 3, 3,5, 4, 4,5, 5
 Porte-embout magnétique : 60 mm
 Capuchon à impact magnétique : 6 mm, 8 mm et 10 mm



Jeu d'embouts de vissage E-22850
31 pièces Impact Black

VISSSEUSES À CHOCS SUR ACCU



TD002 :
éclairage
avec 4 LED



TD003GZ01

TD004GZ

TD002GZ04

NOUVEAU

	TD003GZ01	TD004GZ	TD002GZ04
Tension	36 V (40Vmax)	36 V (40Vmax)	36 V (40Vmax)
Batteries fournies	-	-	-
Chargeur	-	-	-
Emmanchement d'embout	1/4" hex	1/4" hex	1/4" hex
Couple max.	210 Nm	230 Nm	220 Nm
Niveaux de force de percussion	4	4	4
Modes pour les vis autoforeuses	1 (métal fin)	1 (métal fin)	2 (métal fin/épais)
Modes pour les vis à bois	-	-	1
Modes pour les boulons	-	-	3
Emballage	Makpac	-	Makpac
Poids	1,7-2,9 kg	1,8 - 3,1 kg	1,7-2,9 kg
Prix en €	hors TVA		
	TVA incl.		

TD004GZ

- Modèle à grande vitesse avec un couple maximal de 230 Nm !
- Fixation extrêmement rapide des vis dans des conditions difficiles
- Eclairage LED pour une meilleure visibilité sur le plan de travail
- 4 régimes réglables et mode T pour travailler avec des vis autoperceuses



« Technologie à double ressort » (TD002GZ) :

Le mécanisme d'impact est actionné par un ressort en cas d'utilisation légère et par deux ressorts en cas d'utilisation intensive. De ce fait, la capacité d'impact est mieux adaptée à la charge. La machine produit moins de vibrations et de bruit en cas d'utilisation légère et, en revanche, la force d'impact est plus élevée à la puissance maximale.





TW004GD201



TW007GD201



TW011GZ01



TW002GZ

TW011G

- Enclume longue pour écrous plus profonds
- Couple plus élevé et moins de vibrations que lors de l'utilisation d'un outil adaptable
- Idéal pour (dé)monter les roues

Promo :
 jeu de douilles
 14 pièces
 IMPACT BLACK
 E-16586 gratuit
 avec TW007GD201



Un
 mécanisme
 d'impact
 robuste

NOUVEAU

	TW004GZ01	TW004GD201	TW007GZ01	TW007GD201	TW002GZ	TW011GZ01	TW001GZ01
Tension	36 V (40Vmax)	36 V (40Vmax)	36 V (40Vmax)	36 V (40Vmax)	36 V (40Vmax)	36 V (40Vmax)	36 V (40Vmax)
Accus fournis	0	2 x BL4025	0	2 x BL4025	0	0	0
Chargeur fourni	-	DC40RA	-	DC40RA	-	-	-
Régime	0 - 3 200 tr/min	0 - 3 200 tr/min	600 - 2 300 tr/min	600 - 2 300 tr/min	0 - 1 800 tr/min	0 - 1 800 tr/min	0 - 1 800 tr/min
Couple max.	350 Nm	350 Nm	760 Nm	760 Nm	1700 Nm	1 500 Nm	1800 Nm
Couple de deserrage	650 Nm	650 Nm	1100 Nm	1100 Nm	2200 Nm	1900 Nm	2050 Nm
Emmanchement de douilles	1/2"	1/2"	1/2"	1/2"	1/2"	3/4"	3/4"
Emballage	Makpac	Makpac	Makpac	Makpac	-	Makpac	Makpac
Poids	1,9 - 2,2 kg	1,9 - 2,2 kg	2,7 - 3,3 kg	2,7 - 3,3 kg	3,9 - 5,1 kg	4,3 - 5,5 kg	3,9 - 4,2 kg
Prix en €	hors TVA						
	TVA incl.						



BOULONNEUSE SUR ACCU



- Pour la fixation des boulons d'ancrage (types HTB et SHTB)
- Compatible avec les tailles de boulons M16 - M20 - M22
- Accessoires pour M20 et M22 inclus
- Les boulons d'ancrage sont essentiellement utilisés dans le cadre de structures industrielles en acier.

WT001GZ

Tension	36 V (40Vmax)
Batteries/chargeur	-
Vitesse à vide	17 min ⁻¹
Couple max.	804 Nm
Compatibilité HTB	M16, M20, M22
Compatibilité SHTB	M16, M20
Poids	5,2 - 5,9 kg
Prix en €	hors TVA
	TVA incl.

NEXT GENERATION TECHNOLOGY

BOULONNEUSES SUR ACCU

BL MOTOR **XGT** **40V** **Li-ion** **max**



La boulonneuse TW010G est équipée d'une **enclume allongée** qui permet d'atteindre les boulons profondément encastrés.



Éclairage uniforme sans ombres grâce à l'anneau lumineux LED.



Sélection électronique de la force d'impact en 4 étapes, système d'arrêt automatique et mode d'accélération rapide.



- Couple très élevé et excellente maniabilité
- TW010G avec raccord allongé permettant d'atteindre les boulons profondément encastrés
- Sélection électronique de la force d'impact en 4 étapes
- Système d'arrêt automatique avec différents temps de réaction pour le serrage et le desserrage
- Interrupteur avec vitesse variable pouvant être sélectionnée ou mode d'accélération rapide
- La poignée est réglable en différentes positions sans l'aide d'outils.
- La suspension spéciale de la batterie la protège des chocs et des vibrations.

TW010GZ01

Tension	36 V (40Vmax)
Accus fournis	-
Chargeur fourni	-
Régime	0 - 1 200 ^{min-1}
Couple (maximal/dur/moyen/tendre)	3150/1600/1000/600 Nm
Couple de desserrage	4000 Nm
Emmanchement de douilles	1"
Emballage	coffret
Poids	11 - 11,9 kg
Prix en €	hors TVA
	TVA incl.

DOUILLES À CHOCS 1"

	Article	Description	Taille du capuchon (mm)	Longueur (mm)	Unité d'emballage	Prix hors TVA	Prix TVA incl.
	E-24561	Normal	36	66	1		
	E-24599	Normal	41	68	1		
	E-24620	Normal	46	72	1		
	E-24636	Normal	50	76	1		
	E-24642	Normal	55	84	1		
	E-24658	Normal	60	88	1		
	E-24664	Normal	65	92	1		
	E-24670	Normal	70	96	1		
	E-24739	Profond	36	90	1		
	E-22420	Profond	41	90	1		
	E-24773	Profond	46	90	1		
	E-24795	Profond	55	108	1		
	E-24804	Profond	60	108	1		
	E-24810	Profond	65	120	1		

	Article	Description	Diamètre (mm)	Unité d'emballage	Prix hors TVA	Prix TVA incl.
	E-22436	Joint torique	41	1		
	E-22442	Goupille	41	1		

Marteaux perforateurs 4 taillants avec foret en métal dur soudée au laser

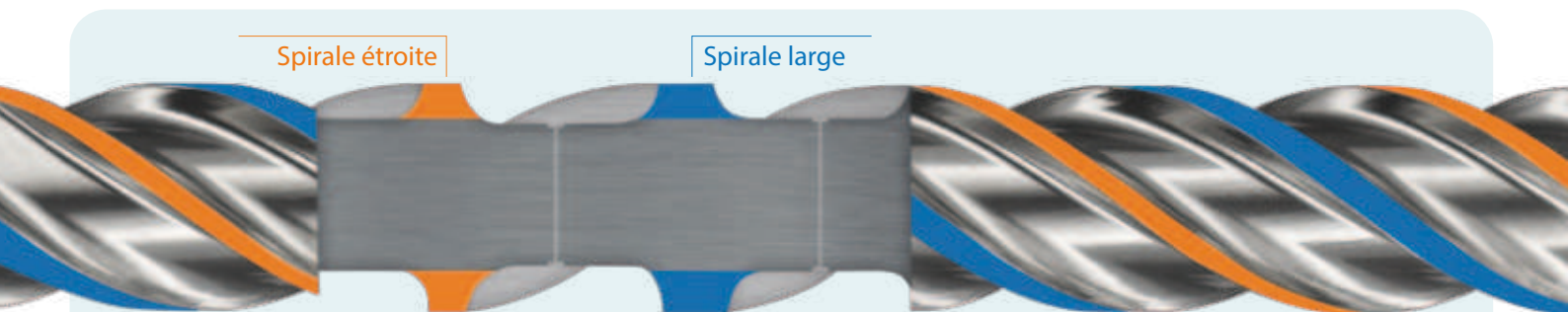

Spirale étroite

Spirale large

Vitesse accrue

Usage intensif

Vitesse plus élevée

- > La spirale étroite permet de réduire la friction et d'accélérer les performances de perçage !
- > Élimination plus aisée des débris de perçage grâce au foret soudé au laser et à la double spirale.
- > Forets en carbure soudés au laser jusqu'à Ø 20 mm.

Travaux difficiles

- > La spirale large assure le renforcement structurel du noyau et réduit l'usure.
- > Grâce à sa conception robuste, le foret Nemesis II est sûr, adapté aux travaux les plus difficiles et ne se bloque pas sur les ronds à béton.

Durée de vie plus longue

- > Résistance accrue à la surchauffe grâce au foret soudé au laser.
- > Le foret monobloc en métaux durs garantit des vibrations faibles et des performances de perçage optimales.

Ø 5 – 10 mm

4 taillants : foret en métal dur solide

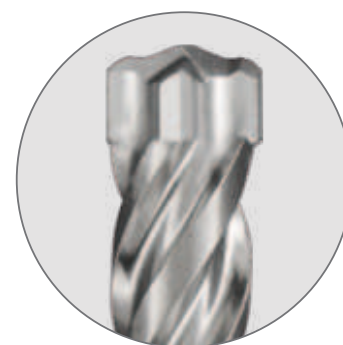

Ø 11 – 20 mm

4 taillants : foret monobloc en métal dur solide



SCANNEZ
CE CODE



pour afficher la
gamme complète

Ø 22 – 32 mm

4 taillants : foret en métal dur solide en trois parties



NEXT GENERATION TECHNOLOGY

PERCEUSES D'ANGLE SUR ACCU



DA001GM101

- Couple très élevé (136 Nm)
- Deux vitesses mécaniques
- Débrayage de sécurité mécanique intégré

	DA001GZ01	DA001GM101
Tension	36 V (40Vmax)	36 V (40Vmax)
Accus fournis	-	1 x BL4040
Chargeur fourni	-	DC40RA
Régime	0 - 400 tr/min 0 - 1500 tr/min	0 - 400 tr/min 0 - 1500 tr/min
Couple franc	70/136 Nm	70/136 Nm
Mandrin	13 mm	13 mm
Poids	5,3 - 6,2 kg	5,3 - 6,2 kg
Prix en €	hors TVA	
	TVA incl.	

PERFO-BURINEUR SDS-PLUS SUR ACCU



HR10G

- Léger, compact et puissant
- Boîtier et poignée spéciaux qui atténuent les vibrations
- Disponible en option : Unité d'aspiration poussière DX16
- La solution idéale pour le perçage de petits diamètres !



	HR10GZ01	HR07GZ01	HR07GM201	HR002GZ02	HR002GM204	HR009GZ01	HR009GZ02	HR009GM202
Tension	36 V (40Vmax)	36 V (40Vmax)	36 V (40Vmax)	36 V (40Vmax)	36 V (40Vmax)	36 V (40Vmax)	36 V (40Vmax)	36 V (40Vmax)
Batteries fournies	-	-	2 x BL4040	-	2 x BL4040	-	-	2 x BL4040
Chargeur	-	-	DC40RA	-	DC40RA	-	-	DC40RA
Énergie de frappe	2,0 J	3,0 J	3,0 J	2,9 J	2,9 J	3,9 J	3,9 J	3,9 J
MAX Ø béton	20 mm	28 mm	28 mm	28 mm	28 mm	30 mm	30 mm	30 mm
AFT	-	✓	✓	✓	✓	✓	✓	✓
Niveau de vibration (ah)	10 m/s ²	7,5 m/s ²	7,5 m/s ²	6 m/s ²	6 m/s ²	9,1 m/s ²	9,1 m/s ²	9,1 m/s ²
Unité d'aspiration poussière	DX16 : en option	DX15 : en option	DX15 : en option	DX14 : en option	DX14 : inclus	DX11 : en option	DX11 : inclus	DX11 : inclus
AWS	✓ (sans unité Bluetooth)	✓ (sans unité Bluetooth)	✓ (sans unité Bluetooth)	✓	✓	✓ (sans unité Bluetooth)	✓ (sans unité Bluetooth)	✓ (sans unité Bluetooth)
Emballage	Makpac	coffret	coffret	Makpac	Makpac	coffret	coffret	coffret
Poids	2,9 - 4,5 kg	3,8 - 4,8 kg	3,8 - 4,8 kg	4,1 - 4,6 kg	4,1 - 4,6 kg	5,3 - 6,7 kg	5,3 - 6,7 kg	5,3 - 6,7 kg
Prix en €	hors TVA							
	TVA incl.							

NOUVEAU

AFT Active feedback sensing technology

Cette technologie arrête immédiatement le moteur en cas de blocage soudain. Pour ce faire, certaines machines utilisent un accéléromètre qui détecte le mouvement de pivotement de la machine. Bref, le travail est plus sûr !



Énergie de frappe
8 J



HR005GM202



HR006GZ

Énergie de frappe
20 J

HR005G

- Excellent rapport puissance/poids
- Protection contre les contrecoups (AFT avec accéléromètre)
- Amortissement actif des vibrations (AVT)

HR006G

- 2 accus 40Vmax en série fournissent une puissance extrême
- Protection contre les contrecoups (AFT avec accéléromètre)
- Amortissement actif des vibrations (AVT)

	HR005GZ01	HR005GM202	HR006GZ
Tension	36 V (40 Vmax)	36 V (40 Vmax)	2 x 36 V (40 Vmax)
Accus fournis	-	2 x BL4040	-
Énergie de frappe	8,0 J	8,0 J	20,0 J
Cadence de chocs	1 450 - 2 900 min ⁻¹	1 450 - 2 900 min ⁻¹	1 100 - 2 250 min ⁻¹
Niveau de vibration (ah)	5 m/s ²	5 m/s ²	8,5 m/s ²
Capacité béton	40 mm	40 mm	52 mm
Vitesse à vide	250 - 500 min ⁻¹	250 - 500 min ⁻¹	250 - 310 min ⁻¹
AFT	✓	✓	✓
AWS	✓	✓	✓ (sans unité Bluetooth)
Emballage	coffret	coffret	coffret
Poids	7,4 kg - 8,2 kg	7,4 kg - 8,2 kg	12,9 - 14,3 kg
Prix en €	hors TVA		
	TVA incl.		

JEU DE BURINS PREMIUM SDS-PLUS ET SDS-MAX

- ✓ Durée de vie 2 fois plus longue que les burins standard !
- ✓ Très efficaces : indéformables. Les travaux de démolition sont beaucoup plus productifs !

JEU DE BURINS (3 PCS) SDS-PLUS PREMIUM

SDS- PLUS

E-20220

hors TVA

TVA incl.



1 burin à pointe 250 mm
1 burin large 20 x 250 mm
1 burin large 40 x 250 mm

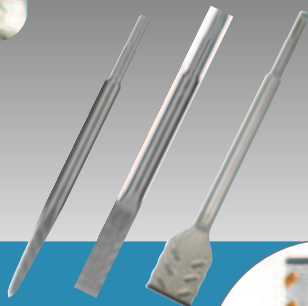

La conception AntiJam™

Augmente la productivité
Réduit la friction et les risques de blocage
Spécialement conçue pour les machines SDS-PLUS.

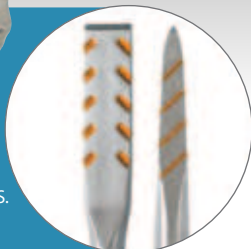

JEU DE BURINS (5 PCS) SDS-MAX PREMIUM

SDS- MAX

E-20236

hors TVA

TVA incl.



2 burins à pointe 400 mm
2 burins plats 25 x 400 mm
1 burin plat 50 x 380 mm



La conception BreakPower™

Augmente la productivité
Réduit la friction et les risques de blocage
Spécialement conçue pour les machines SDS-MAX.

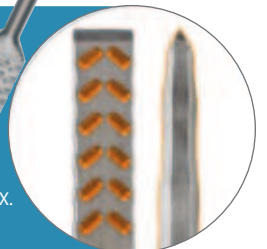

NEXT GENERATION TECHNOLOGY

BURINEURS SDS-MAX SUR ACCU

BL MOTOR

XGT 40Vmax L-Ion max

XGT X2 80Vmax



HM001G

- Égale la puissance des modèles alimentés par le secteur
- Énergie de frappe élevée (9,4 J)
- Niveau de vibration exceptionnellement bas grâce à l'amortissement actif des vibrations (AVT) et à un boîtier antivibratoire.



Énergie de frappe
9,4 J

Énergie de frappe
20 J

HM002GZ03



HM002G

- Extrêmement puissant grâce à deux batteries 40Vmax en série
- Énergie de frappe très élevée (20,0 J)
- Niveau de vibration exceptionnellement bas grâce à l'amortissement actif des vibrations (AVT) et à un boîtier antivibratoire.



	HM001GZ04	HM001GM205	HM002GZ03
Tension	36 V (40Vmax)	36 V (40Vmax)	2 x 36 V (40Vmax)
Batteries fournies	-	2 x BL4040	-
Chargeur fourni	-	DC40RA	-
Énergie de frappe	9,4 J	9,4 J	20 J
Cadence de chocs	0 - 2 650 min ⁻¹	0 - 2 650 min ⁻¹	950 - 1 900 min ⁻¹
Vibration triax. burinage (ah)	6 m/s ²	6 m/s ²	8 m/s ²
AWS	✓	✓	✓ sans unité Bluetooth
Emballage	coffret	coffret	coffret
Poids	6,3 - 7,1 kg	6,3 - 7,1 kg	12,0 - 13,3 kg
Prix en €	hors TVA		
	TVA incl.		

MARTEAU DE DÉMOLITION SDS-MAX SANS FIL

BL MOTOR

XGT 40Vmax L-Ion max

HM004G

- Marteau de démolition très puissant avec force d'impact de 72,8 J, comparable aux modèles sur secteur
- Capacité énergétique élevée (autonomie) lors de l'utilisation de deux batteries 40Vmax de 8 Ah
- Excellent amortissement des vibrations (AVT)
- Excellente vue sur le burin

Amortissement actif des vibrations avec contrepoids mobile (AVT)

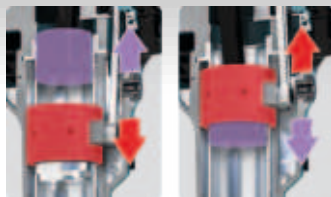

Contrepoids

Piston



HM004GZ01

	HM004GZ01
Tension	72 V (80Vmax)
Batteries fournies	-
Emmanchement	28,6 mm
Énergie de frappe	72,8 J
Cadence de chocs	870 min ⁻¹
Niveau de vibration	6,5 m/s ²
AWS	✓
Poids	29,7 - 32,1 kg
Prix en €	hors TVA
	TVA incl.

Accessoire en option :
chariot (JM00000674)

Pour réduire l'épaisseur de la machine, les batteries sont placées latéralement. Par conséquent, la position de travail est confortable et la vue sur le burin est excellente.



Le boîtier est relié à la partie intérieure par des ressorts qui amortissent les vibrations afin de transmettre encore moins de vibrations aux bras.



SCIE CIRCULAIRE À MÉTAUX 185 MM



CS002GZ

- Grande capacité de coupe grâce à un engrenage compact
- Compartiment en aluminium pour la collecte des copeaux métalliques
- La fonction AFI arrête immédiatement le moteur si la lame est bloquée.

CS002GZ

Tension	36 V (40Vmax)
Accus/chargeur fournis	-
Ø lame de scie	185 mm
Vitesse à vide	3 500 min ⁻¹
Profondeur de coupe max.	67 mm
Niveau de vibration (ah)	2,5 m/s ²
Poids	4,2 - 5,4 kg
Prix en €	hors TVA
	TVA incl.

MALAXEUR SUR ACCU



- Très puissant, également adapté pour le mélange de matériaux plus lourds
- Transmission mécanique à deux vitesses
- Molette pour le réglage du régime maximal, du régime variable, du bouton de verrouillage du démarrage, du bouton de verrouillage de l'arrêt et du démarrage progressif
- Support d'axe pouvant être vissé avec adaptateur filetage intérieur M12 + M14
- Excellente protection de l'interrupteur et de l'accu



Accessoire en option :
Protection L pour BL4050F et BL4080F (1911R6-2)

UT001GZ02

Tension	36 V (40Vmax)
Batteries fournies	-
Chargeur fourni	-
Vitesse à vide	0 - 500 min ⁻¹ 0 - 920 min ⁻¹
Raccordement	1/2" - 20 UNF mâle Adaptateur M12 et M14
Poids	5,7-7 kg
Prix en €	hors TVA
	TVA incl.

AIGUILLES VIBRANTES SUR ACCU



VR001GZ



VR004GM101



ACCESSOIRES

Article	Diamètre	Longueur	Prix hors TVA	Prix TVA incl.
1910E1-5	32 mm	1,2 m		
1910E2-3	32 mm	1,7 m		
1910C2-9	32 mm	2,4 m		
1910E3-1	38 mm	1,2 m		
1910C4-5	38 mm	2,4 m		



	VR001GZ	VR003GZ	VR004GZ	VR004GM101
Tension	36 V (40Vmax)	36 V (40Vmax)	36 V (40Vmax)	36 V (40Vmax)
Accus fournis	-	-	-	1x BL4040
Chargeur fourni	-	-	-	DC40RA
Ø bouteille de vibration	-(moteur seul)	32 mm	38 mm	38 mm
Longueur de l'aiguille	-(moteur seul)	1,2 m	1,2 m	1,2 m
Fréquence des vibrations	12 000-15 000 min ⁻¹	12 000-15 000 min ⁻¹	12 000-15 000 min ⁻¹	12 000-15 000 min ⁻¹
Poids	4,8 - 7,8 kg	4,8 - 7,8 kg	4,8 - 7,8 kg	4,8 - 7,8 kg
Prix en €	hors TVA			
	TVA incl.			

NEXT GENERATION TECHNOLOGY



CS002G



CS002G

MEULEUSE DROITE SUR ACCU



GD001G/GD002G

- Un régime élevé pour les applications lourdes
- La circonférence étroite de la poignée permet de travailler confortablement
- Régime variable pour diverses applications
- Sécurité accrue grâce au démarrage progressif, à la fonction antiredémarrage, au frein électronique et à la technologie Anti Feedback Sensing (AFT)



GD002GZ



GD001GZ

NOUVEAU

GD001GZ

NOUVEAU

GD002GZ

	GD001GZ	GD002GZ
Tension	36 V (40Vmax)	36 V (40Vmax)
Accus fournis	-	-
Chargeur fourni	-	-
Vitesse à vide	7 000 - 29 000 tr/min	7 000 - 29 000 tr/min
Régime réglable	✓	✓
Type d'interrupteur	Interrupteur à glissière avec verrouillage	Interrupteur de poignée sans verrouillage
Ø de la pince - portée	6 - 8 mm	6 - 8 mm
Ø de la pince - fournie	8 mm	8 mm
Poids	1,6 - 2,2 kg	1,6 - 2,2 kg
Prix en €	hors TVA	
	TVA incl.	



GA044GM201



191G05-4 EXTRACTEUR DE POUSSIÈRE X-LOCK

X-LOCK









Attachez des disques rapidement et en toute sécurité via un système de clic.

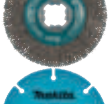

	GA041GZ	GA041GM201	GA044GZ	GA044GM201	GA047GZ	GA047GM201
Tension	36 V (40Vmax)	36 V (40Vmax)	36 V (40Vmax)	36 V (40Vmax)	36 V (40Vmax)	36 V (40Vmax)
Batteries fournies	-	2 x BL4040	-	2 x BL4040	-	2x BL4040
Chargeur fourni	-	DC40RA	-	DC40RA	-	DC40RA
Diamètre du disque	125 mm	125 mm	125 mm	125 mm	125 mm	125 mm
Vitesse à vide	3 000 - 8 500 min ⁻¹	3 000 - 8 500 min ⁻¹	3 000 - 8 500 min ⁻¹	3 000 - 8 500 min ⁻¹	8 500 min ⁻¹	8 500 min ⁻¹
Profondeur de coupe	31 mm	31 mm	31 mm	31 mm	31 mm	31 mm
Type d'interrupteur	Interrupteur à glissière	Interrupteur à glissière	Interrupteur de poignée	Interrupteur de poignée	Interrupteur de poignée	Interrupteur de poignée
Interrupteur de sécurité	-	-	✓	✓	✓	✓
AWS	✓	✓	✓	✓	-	-
sans unité Bluetooth	sans unité Bluetooth	sans unité Bluetooth	sans unité Bluetooth	sans unité Bluetooth	-	-
Emballage	-	Makpac	-	Makpac	-	Makpac
Poids	3 - 5,3 kg	3 - 5,3 kg	3 - 5,3 kg	3 - 5,3 kg	3 - 5,3 kg	3 - 5,3 kg
Prix en €	hors TVA					
	TVA incl.					

ACCESSOIRES X-LOCK

Référence	Type	Prix hors TVA	Prix TVA incl.
 E-00393	Disque à ébarber pour métal 125 mm x 6 x 22,23		
 E-00402	Disque à ébarber pour inox 125 mm x 6 x 22,23		
 E-00418	Disque à tronçonner pour inox 125 mm x 1,2 x 22,23		
 E-02076	Disque à tronçonner diamanté 125 mm		
 D-73396	Brosse boisseau en fil d'acier ondulé 75 x 0,3 mm		
 D-73433	Brosse boisseau en fil d'acier ondulé avec revêtement laiton 75 x 0,3 mm		
 D-73346	Brosse boisseau en fil ondulé en inox 75 x 0,3 mm		

Référence	Type	Prix hors TVA	Prix TVA incl.
 D-73374	Brosse boisseau en fil d'acier torsadé 80 x 0,35 mm		
 D-73380	Brosse boisseau en fil d'acier torsadé 80 x 0,5 mm		
 D-73330	Brosse boisseau en fil torsadé en inox 80 x 0,5 mm		
 D-73449	Brosse conique en fil d'acier ondulé 100 x 0,3 mm		
 D-73411	Brosse circulaire en fil d'acier torsadé 115 x 0,5 mm		
 D-73427	Brosse circulaire en fil d'acier ondulé 115 x 0,3 mm		
 E-11776	Disque à tronçonner TCG 125 mm x 2 x 22,23 X-Lock		
 E-19738	Disque diamanté soudé sous vide 125 mm		

NEXT GENERATION TECHNOLOGY

MEULEUSES SUR ACCU 125 MM



GA050G

- Compact, très grande puissance et vitesse élevée
- Carter de moteur spécial en une seule pièce et joints absorbant les vibrations entre les parties internes et externes
- Design repensé avec une poignée de petite circonférence

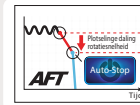

Active Feedback sensing Technology
Éteint le moteur si le disque se bloque soudainement

EXTRACTION DE POUSSIÈRE POUR MEULEUSES



191F81-2



191G06-2

Capot de protection sans outils

- Aucun outil n'est requis pour monter ou démonter le capot.
- Le capot de protection peut être placé dans la position souhaitée au moyen d'un système de clic.



GA023GM201



GA050GZ

	GA005GZ01	GA005GM201	GA013GZ01	GA013GM201	GA050GZ	GA023GZ	GA023GM201	GA029GZ	GA029GM201
Tension	36 V (40Vmax)	36 V (40Vmax)	36 V (40Vmax)	36 V (40Vmax)	36 V (40Vmax)	36 V (40Vmax)	36 V (40Vmax)	36 V (40Vmax)	36 V (40Vmax)
Accus fournis	0	2 x BL4040	0	2 x BL4040	-	0	2 x BL4040	0	2 x BL4040
Chargeur fourni	-	DC40RA	-	DC40RA	-	-	DC40RA	-	DC40RA
Vitesse à vide	8500 tr/min	8500 tr/min	8500 tr/min	8500 tr/min	11000 tr/min	3000 - 8500 tr/min	3000 - 8500 tr/min	3000 - 8500 tr/min	3000 - 8500 tr/min
Régime réglable	-	-	-	-	-	✓	✓	✓	✓
Type d'interrupteur	Interrupteur à glissière avec verrouillage	Interrupteur à glissière avec verrouillage	Interrupteur de poignée sans verrouillage	Interrupteur de poignée sans verrouillage	Interrupteur de poignée sans verrouillage	Interrupteur à glissière avec verrouillage	Interrupteur à glissière avec verrouillage	Interrupteur de poignée sans verrouillage	Interrupteur de poignée sans verrouillage
AWS	-	-	-	-	-	✓ sans unité Bluetooth	✓ sans unité Bluetooth	✓ sans unité Bluetooth	✓ sans unité Bluetooth
Emballage	Makpac	Makpac	Makpac	Makpac	-	-	Makpac	-	Makpac
Poids	3 kg	3 kg	3 kg	3 kg	3 kg	3 kg	3 kg	3 kg	3 kg
Prix en €	hors TVA								
	TVA incl.								

MEULEUSES SUR ACCU 150 MM / 180 MM / 230 MM



Dimensions compactes et petite circonférence de la poignée



GA038GM201



	GA035GZ	GA036GZ	GA037GZ01	GA037GM201	GA037GT201	GA038GZ01	GA038GM201	GA038GT201
Tension	36 V (40Vmax)	36 V (40Vmax)	36 V (40Vmax)	36 V (40Vmax)	36 V (40Vmax)	36 V (40Vmax)	36 V (40Vmax)	36 V (40Vmax)
Batteries fournies	-	-	-	2 x BL4040	2 x BL4050F	-	2 x BL4040	2 x BL4050F
Chargeur fourni	-	-	-	DC40RA	DC40RA	-	DC40RA	DC40RA
Diamètre du disque	150 mm	150 mm	180 mm	180 mm	180 mm	230 mm	230 mm	230 mm
Vitesse à vide	8 500 min ⁻¹	8 500 min ⁻¹	7 800 min ⁻¹	7 800 min ⁻¹	7 800 min ⁻¹	6 600 min ⁻¹	6 600 min ⁻¹	6 600 min ⁻¹
Profondeur de coupe	46 mm	46 mm	68 mm	68 mm	68 mm	73 mm	73 mm	73 mm
Type d'interrupteur	Interrupteur à glissière avec verrouillage	Interrupteur de poignée sans verrouillage	Interrupteur de poignée sans verrouillage	Interrupteur de poignée sans verrouillage	Interrupteur de poignée sans verrouillage	Interrupteur de poignée sans verrouillage	Interrupteur de poignée sans verrouillage	Interrupteur de poignée sans verrouillage
AWS	-	-	✓ sans unité Bluetooth	✓ sans unité Bluetooth	✓ sans unité Bluetooth	✓ sans unité Bluetooth	✓ sans unité Bluetooth	✓ sans unité Bluetooth
Emballage	-	-	Coffret	Coffret	Coffret	Coffret	Coffret	Coffret
Poids	3 - 3,7 kg	3,0 - 3,7 kg	4,4 - 5,4 kg	4,4 - 5,4 kg	4,4 - 5,4 kg	4,6 - 7,4 kg	4,6 - 7,4 kg	4,6 - 7,4 kg
Prix en €	hors TVA							
	TVA incl.							



CE001GZ



CE001G

- Extrêmement puissant grâce à la technologie 2x 40Vmax
- Avec démarrage progressif, AFT et frein électrique
- Approvisionnement en eau intégré
- Protection XPT (niveau IPX4)
- La combinaison de la technologie AVT et d'un boîtier absorbant les vibrations garantit un niveau de vibration très faible.



PROMO :
disque diamanté
GRATUIT
355 mm E-23226
avec CE001GZ



CE002GZ01

CE002G

- Version sans connexion d'eau, conçue pour la coupe à sec
- Avec AWS & raccord d'aspiration de la poussière
- Disque diamanté incl.

ACCESSOIRE EN OPTION

chariot



1914H2-8



	CE001GZ	CE002GZ01
Tension	72 V (80Vmax)	72 V (80Vmax)
Accus/chargeur fournis	-	-
Ø lame de scie	355 mm	355 mm
Vitesse à vide	5 300 min ⁻¹	4 200 min ⁻¹
Profondeur de coupe max.	127 mm	127 mm
Niveau de vibration (ah) avant / arrière	2,5 m/s ² /1,8 m/s ²	2,5 m/s ² /1,8 m/s ²
AWS	-	✓
Poids	12,3 - 14,1 kg	13,1 - 15,1 kg
Prix en €	hors TVA	
	TVA incl.	

NEXT GENERATION TECHNOLOGY

DISQUES DIAMANTÉS

	Article	Ø	Épaisseur	Hauteur segment	Ø alésage	Anneaux de réduction	Prix hors TVA	Prix TVA incl.
Quasar	B-12712	230 mm	2,6 mm	12 mm	22,23 mm	20 mm		
	B-17588	300 mm	3 mm	12 mm	25,4 mm	20 mm		
	B-13465	350 mm	3 mm	12 mm	25,4 mm	20 mm		
	B-13471	400 mm	3 mm	12 mm	25,4 mm	20 mm		
Comet	B-12784	230 mm	2,6 mm	12 mm	22,23 mm	20 mm		
	B-17619	300 mm	3 mm	10 mm	25,4 mm	20 mm		
	B-13552	350 mm	3 mm	10 mm	25,4 mm	20 mm		
	B-13568	400 mm	3 mm	10 mm	25,4 mm	20 mm		
Asphalte	B-13275	350 mm	3,2 mm	10 mm	25,4 mm	20 mm		
	B-42905	400 mm	3,2 mm	10 mm	25,4 mm	20 mm		

	Article	Ø externe	Ø interne	Épaisseur	Prix hors TVA	Prix TVA incl.
Anneaux de réduction	257199-4	22,23 mm	20,00 mm	3 mm		
	197318-9	25,4 mm	20,00 mm	5 mm		

TRONÇONNEUSE SUR ACCU 230 MM



- Diamètre du disque 230 mm
- Très bon rapport poids/puissance
- Pour couper du métal avec un disque abrasif ou pour couper à l'eau dans la pierre ou le béton avec un disque diamanté.
- Avec raccord pour tuyau d'eau
- En raison de son poids relativement faible et de sa conception compacte, il est parfait pour l'affûtage dans des situations difficiles, par exemple au ras du sol ou à la verticale.
- Disque à tronçonner pour le métal inclus



CE003GZ02

Tension	36 V (40Vmax)
Accus/chargeur fournis	-
Ø lame de scie	230 mm
Vitesse à vide	6 600 min ⁻¹
Profondeur de coupe max.	88 mm
Niveau de vibration gauche/droite	3/1,9 m/s ²
Poids	6,4 – 7,4 kg
Prix en €	hors TVA
	TVA incl.

TRONÇONNEUSE SUR ACCU 305 MM

CE004GZ	
Tension	36 V (40Vmax)
Accus/chargeur fournis	-
Ø lame de scie	305 mm
Vitesse à vide	5 000 min ⁻¹
Profondeur de coupe max.	121 mm
Niveau de vibration (ah)	3,8/2,3 m/s ²
Poids	6,7 – 7,7 kg
Prix en €	hors TVA
	TVA incl.



- Diamètre du disque 305 mm
- Très bon rapport poids/puissance
- Pour couper du métal avec un disque abrasif ou pour couper à l'eau dans la pierre ou le béton avec un disque diamanté.
- Avec raccord pour tuyau d'eau



SCIÉS RÉCIPROS SUR ACCU

BL MOTOR XGT 40V Li-ion max



JR002GM201



JR002G



JR001GD201



Suspension amortie
L'accu et le logement sont raccordés avec des joints qui absorbent les vibrations.

- Puissance comparable au modèle sur secteur
- Avec mécanisme pendulaire (JR002G)
- Valeur de vibration très faible grâce à la technologie AVT
- Levier de dégagement de lame pratique et butée réglable
- Éclairage led

Modification de la butée sans l'aide d'outils

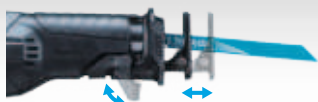

	JR001GZ	JR001GZ01	JR001GD201	JR001GM201	JR002GZ	JR002GM201
Tension	36 V (40Vmax)	36 V (40Vmax)	36 V (40Vmax)	36 V (40Vmax)	36 V (40Vmax)	36 V (40Vmax)
Accus fournis	0	0	2 x BL4025	2 x BL4040	-	2 x BL4040
Chargeur fourni	-	-	DC40RA	DC40RA	-	DC40RA
Longueur de course	32 mm	32 mm	32 mm	32 mm	32 mm	32 mm
Cadence de coupe	0 - 2 300 min ⁻¹ 0 - 3 000 min ⁻¹	0 - 2 300 min ⁻¹ 0 - 3 000 min ⁻¹	0 - 2 300 min ⁻¹ 0 - 3 000 min ⁻¹	0 - 2 300 min ⁻¹ 0 - 3 000 min ⁻¹	0 - 3 000 min ⁻¹ 0 - 3 000 min ⁻¹	0 - 3 000 min ⁻¹ 0 - 3 000 min ⁻¹
Mouvement pendulaire	-	-	-	-	✓	✓
AVT	-	-	-	-	✓	✓
Emballage	-	coffret	coffret	coffret	-	coffret
Poids	4,2 - 4,5 kg	4,2 - 4,5 kg	4,2 - 4,5 kg	4,2 - 4,5 kg	4,6 - 5,8 kg	4,6 - 5,8 kg
Prix en €	hors TVA TVA incl.					

SCIE À RUBAN SUR ACCU

BL MOTOR XGT 40V Li-ion max



PB002GM201

	PB002GZ	PB002GM201
Tension	36 V (40Vmax)	36 V (40Vmax)
Accus fournis	-	2x BL4040
Chargeur fourni	-	DC40RA
Capacité de coupe	127 x 127 mm	127 x 127 mm
Largeur de lame	1140 x 13 x 0,5 mm	1140 x 13 x 0,5 mm
Emballage	-	coffret
Poids	6,6 - 7,8 kg	6,6 - 7,8 kg
Prix en €	hors TVA TVA incl.	

- Grande capacité de coupe jusqu'à Ø127 mm
- Réglage de vitesse variable
- Vitesse de bande élevée
- Réglage de piste facile

PONCEUSE-POLISSEUSE SUR ACCU

BL MOTOR XGT 40V Li-ion max



PV001GM101

	PV001GZ	PV001GM101
Tension	36 V (40Vmax)	36 V (40Vmax)
Accus fournis	-	1x BL4040
Chargeur fourni	-	DC40RA
Diamètre	180 mm	180 mm
Vitesse à vide	0 - 2 200 min ⁻¹	0 - 2 200 min ⁻¹
Emballage	-	sac à outils
Poids	3,2 - 3,9 kg	3,2 - 3,9 kg
Prix en €	hors TVA TVA incl.	

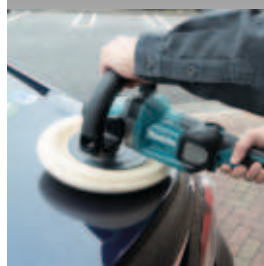

NEXT GENERATION TECHNOLOGY

OUTIL MULTIFONCTIONS SUR ACCU

BL MOTOR XGT 40V^{Li-ION}max



TM001GZ

TM001G

- Compatible avec les accessoires STARLOCK, STARLOCK PLUS et STARLOCK MAX
- Grand angle d'oscillation de 3,6°
- Valeurs de vibration extrêmement faibles grâce à la technologie AVT
- Réglage de vitesse variable
- Version TM001GZ03 : 32 accessoires inclus

		TM001GZ02	TM001GZ03
Tension		36 V (40Vmax)	36 V (40Vmax)
Accus fournis		-	-
Moteur BL		✓	✓
Fréquence d'oscillations		10000-20000/min	10000-20000/min
Angle d'oscillation		3,6°	3,6°
Emmanchement		Starlock, Starlock PLUS, Starlock MAX	Starlock, Starlock PLUS, Starlock MAX
Emballage		Makpac	Makpac
Poids		2 kg	2 kg
Prix en €	hors TVA		
	TVA incl.		

STARLOCK



STARLOCK PLUS



STARLOCK MAX



Pour un aperçu complet de l'assortiment scanner ici

- ✓ Changement rapide des accessoires par un simple clic
- ✓ Lames de scie STARLOCK PLUS : coupe en plongée rapide, profonde et polyvalente
- ✓ Lames de scie STARLOCK MAX : même pour les applications les plus exigeantes et les plus lourdes

RABOT SUR ACCU

BL MOTOR XGT 40V^{Li-ION}max

- Aussi puissant qu'une machine sur secteur
- Peut raboter jusqu'à 4 mm en un seul passage
- Les copeaux peuvent être éjectés à gauche ou à droite
- Semelle à 3 rainures pour chanfreiner les bords
- Profondeur de feuillure jusqu'à 25 mm



KP001GM202

		KP001GZ01	KP001GM202
Tension		36 V (40Vmax)	36 V (40Vmax)
Accus fournis		-	2x BL4040
Chargeur fourni		-	DC40RA
Vitesse à vide		15 000 min ⁻¹	15 000 min ⁻¹
Largeur max.		82 mm	82 mm
Prise de passe max.		4 mm	4 mm
AWS		✓	✓
Emballage		-	Makpac
Poids		3,7 - 4,9 kg	3,7 - 4,9 kg
Prix en €	hors TVA		
	TVA incl.		

SCIE CIRCULAIRE PLONGEANTE SUR ACCU

MAK
PAC

BL
MOTOR

XGT
40V
Li-Ion
max



SP001GZ03



Un guidage parfait
La semelle en magnésium s'adapte directement sur un rail de guidage.

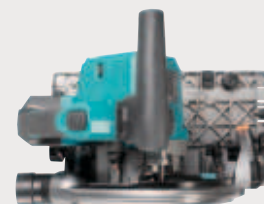

Compacte, légère et parfaitement équilibrée grâce à sa batterie unique 40Vmax et ses composants en magnésium



Fonction prézip

Travailler sans échardes en coupant d'abord une rainure de 2 mm.



Grande capacité de coupe

Profondeur de coupe de 56 mm à 90° et plage d'inclinaison de -1 à 48°.



Compatibilité AWS

Pour l'utilisation sans fil d'un aspirateur AWS compatible (unité Bluetooth incluse)

SP001GZ03

Tension	36 V (40Vmax)	
Batteries fournies	-	
Ø lame de scie	165 mm	
Vitesse à vide	2 500 – 4 900 min ⁻¹	
Profondeur de coupe (90°)	56 mm	
AWS	✓	
Poids	4,4 – 5,0 kg	
Prix en €	hors TVA	
	TVA incl.	

SCIES SAUTEUSES SUR ACCU

BL
MOTOR

XGT
40V
Li-Ion
max

JV001G/JV002G

- 3 réglages orbitaux + coupe droite
- Large plaque de base pour u stabilité de marche
- La fonction Soft no-load réduit le régime à faible charge.
- JV002G : modèle avec poignée



JV002GZ



JV001GZ01

ACCESSOIRE EN OPTION

Pour une finition rapide et parfaite lors de la découpe de panneaux plus épais et en présence de lignes ondulées



Référence	Longueur totale	Longueur de travail	TPI	Épaisseur de la lame	Application	Prix hors TVA	Prix TVA incl.	unités/paquet
E-22218	105 mm	80 mm	9	1,5 mm	Bois/plastique			5

	JV001GZ01	JV001GM201	JV002GZ
Tension	36 V (40Vmax)	36 V (40Vmax)	36 V (40Vmax)
Accus fournis	-	2 x BL4040	-
Chargeur fourni	-	DC40RA	-
Cadence de coupe	800 - 3 500 min ⁻¹	800 - 3 500 min ⁻¹	800 - 3 500 min ⁻¹
Cap. de coupe - bois	135 mm	135 mm	135 mm
Longueur de course	26 mm	26 mm	26 mm
Poids	2,6 - 2,9 kg	2,6 - 2,9 kg	2,7 - 3,0 kg
Emballage	Makpac	Makpac	Carton
Prix en €	hors TVA		
	TVA incl.		

NEXT GENERATION TECHNOLOGY



SCIES CIRCULAIRES SUR ACCU

BL
MOTOR

AWS
Auto-start Wireless System

XGT
40V
Lithium
max

HS012GZ

- Scie circulaire sur accu particulièrement puissante avec lame à gauche
- Compacte, légère et parfaitement équilibrée grâce au nouveau moteur BL
- Réglage de la profondeur avec échelle clairement lisible et inclinable jusqu'à 45°
- La semelle et la protection sont en magnésium de qualité supérieure.
- Attention : cette machine ne s'adapte pas directement sur un rail de guidage.



HS009GT201



HS012GZ01



HS003GM201



HS013GZ

HS013GZ

- Excellente maniabilité
- Puissance élevée comparable à celle d'un modèle filaire
- Très grande capacité de coupe de 158 mm (à 45° : 106 mm)
- Extrêmement efficace grâce au moteur BL à couple élevé, avec lame de scie circulaire Efficut



Avec un support en plastique pour faciliter la mise en place et le stockage.



Coupe des poutres épaisses en un seul passage avec une puissance comparable à celle des machines filaires.

	HS012GZ01	HS003GZ	HS003GM201	HS004GZ	HS004GZ01	HS004GM202	HS009GZ	HS009GT201	HS010GZ	HS010GT201	HS011GZ	HS013GZ
Tension	36 V (40Vmax)	36 V (40Vmax)	36 V (40Vmax)	36 V (40Vmax)	36 V (40Vmax)	36 V (40Vmax)	36 V (40Vmax)	36 V (40Vmax)	36 V (40Vmax)	36 V (40Vmax)	36 V (40Vmax)	36 V (40Vmax)
Accus fournis	-	-	2 x BL4040	-	-	2 x BL4040	-	2 x BL4050F	-	2 x BL4050F	-	-
Chargeur fourni	-	-	DC40RA	-	-	DC40RA	-	DC40RA	-	DC40RA	-	-
Ø lame de scie	165 mm	190 mm	190 mm	190 mm	190 mm	190 mm	235 mm	235 mm	235 mm	235 mm	270 mm	415 mm
Profondeur de coupe (90°)	57 mm	68,5 mm	68,5 mm	62,5 mm	62,5 mm	62,5 mm	85 mm	85 mm	85 mm	85 mm	101 mm	158 mm
Montage direct sur rail de guidage	-	-	-	✓	✓	✓	✓	✓	-	-	✓	-
AWS	✓ sans unité Bluetooth	✓ sans unité Bluetooth	✓ sans unité Bluetooth	✓ sans unité Bluetooth	✓	✓	✓ sans unité Bluetooth	✓ sans unité Bluetooth	✓ sans unité Bluetooth	✓ sans unité Bluetooth	✓ sans unité Bluetooth	✓ sans unité Bluetooth
Emballage	Makpac	-	Makpac	-	-	Makpac	-	Coffret	-	Coffret	-	-
Poids	3,2 - 4,4 kg	4,1 - 4,4 kg	4,1 - 4,4 kg	4,4 - 4,7 kg	4,4 - 4,7 kg	4,4 - 4,7 kg	5,1 - 5,7 kg	5,1 - 5,7 kg	6,0 - 6,4 kg	6,0 - 6,4 kg	5,5 - 6,7 kg	11,0 - 12,0 kg
Prix en €												
	hors TVA											
	TVA											
	TVA incl.											

SCIES CIRCULAIRES SUR ACCU AVEC POIGNÉE ARRIÈRE

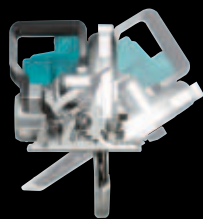

RS001GM10

RS001G / RS002G

- Conception spéciale avec poignée arrière
- Puissant et léger (semelle en magnésium)



	RS001GZ	RS001GM101	RS002GZ
Tension	36 V (40Vmax)	36 V (40Vmax)	36 V (40Vmax)
Accus fournis	0	1 x BL4040	0
Profondeur de coupe (90°)	65 mm	65 mm	95 mm
Ø lame de scie	185 mm	185 mm	260 mm
AWS	-	-	✓ sans unité Bluetooth
Vitesse à vide	6 400 min ⁻¹	6 400 min ⁻¹	4 000 min ⁻¹
Emballage	-	-	-
Poids	5 - 5,6 kg	5,0 - 5,6 kg	5,7 à 6,3 kg
Prix en €	hors TVA		
	TVA incl.		

SCIES TÉLESCOPIQUES À ONGLETS RADIALES SUR ACCU



Les boutons de commande principaux sont placés à l'avant



LS002GZ01

Promo :
établi gratuitement
DEBWST06
d'une valeur de



Supports latéraux extensibles



Aspiration efficace de la poussière
Les deux bouches d'extraction garantissent une aspiration optimale de la poussière, même celle issue de la découpe de planches très fines.

Angle d'inclinaison jusqu'à 48° dans les deux sens.

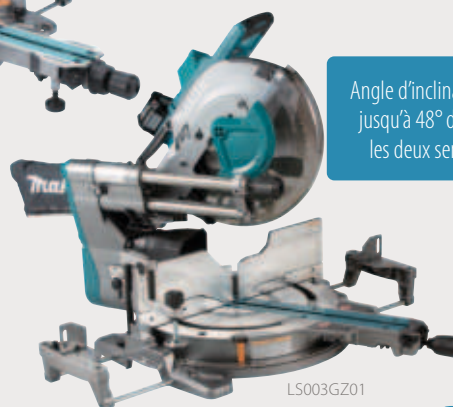

LS003GZ01



Indication de la ligne de coupe
Une lampe LED projette l'ombre de la lame sur la pièce, pour une indication exacte en toutes circonstances.

DXT

Deep and Exact Cutting Technology

La construction brevetée à triple engrenage et l'encoche derrière la flasque permettent d'utiliser une plus grande partie de la lame. En conséquence, même les plinthes hautes peuvent être raccourcies verticalement ou en biais.



Fonctionnement manuel

L'aspiration peut également être lancée manuellement à l'aide d'un interrupteur (Bluetooth), une fonctionnalité utile aussi pour le nettoyage de la machine.

	LS002GZ01	LS004GZ01	LS003GZ01
Tension	36 V (40Vmax)	36 V (40Vmax)	36 V (40Vmax)
Accus fournis	0	0	0
Ø lame de scie	216 mm	260 mm	305 mm
Angle d'onglet	60° G / 60° D	60° G / 60° D	60° G / 60° D
Angle d'inclinaison	48° G / 48° D	48° G / 48° D	48° G / 48° D
Vitesse à vide	4800 min ⁻¹	3 600 min ⁻¹	3 600 min ⁻¹
Capacité	70 x 312 mm	91 x 312 mm	107 x 312 mm
AWS	✓	✓	✓
DXT	✓	✓	✓
Poids	16,4 - 17 kg	26,6 - 27,2 kg	30,5 - 31,1 kg
Prix en €	hors TVA		
	TVA incl.		

NEXT GENERATION TECHNOLOGY

DÉFONCEUSE-AFFLEUREUSE SUR ACCU

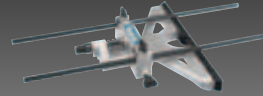

- Système compact et flexible
- Très haute puissance grâce à la technologie 40Vmax
- Frein doux
- Plusieurs accessoires inclus

RT001GM208

	RT001GZ16	RT001GM208
Tension	36 V (40Vmax)	36 V (40Vmax)
Accus fournis	-	2x BL4040
Chargeur fourni	-	DC40RA
Vitesse à vide	10 000 - 31 000 min ⁻¹	10 000 - 31 000 min ⁻¹
Profondeur de plongée max.	40 mm	40 mm
Ø de la pince - portée	6 - 8 mm	6 - 8 mm
Ø de la pince - fournie	6 mm, 8 mm	6 mm, 8 mm
AWS	✓ sans unité Bluetooth	✓ sans unité Bluetooth
Poids	2,2 - 2,5 kg	2,2 - 2,5 kg
Prix en €	hors TVA	
	TVA incl.	

DÉFONCEUSE SUR ACCU



RP001G

- Aussi puissant qu'un modèle filaire grâce à la technologie 40Vmax
- Léger et compact, facile à manipuler
- Hauteur limitée à seulement 228 mm



Grâce à un moteur spécialement développé et à un refroidissement efficace, la machine est à la fois extrêmement puissante et compacte.

RP001GZ02

Tension	36 V (40Vmax)
Accus fournis	-
Profondeur de plongée max.	60 mm
Vitesse à vide	8 000 - 25 000 min ⁻¹
Ø de la pince - portée	6 - 12 mm
Ø de la pince - fournie	6 mm, 8 mm
AWS	✓ sans unité Bluetooth
Poids	4 - 5,2 kg
Prix en €	hors TVA
	TVA incl.

ACCESSOIRES







D-78318
Kit de fraisage 22 pièces (6 mm)



D-74778
Kit de fraisage 22 pièces (8 mm)

FILETS DE PONÇAGE

Dimension	Grain	Description	Numéro d'article	Quantité de l'emballage	Prix hors TVA	Prix TVA incl.
125 mm		K80	Filet de ponçage	D-78651	10	
		K120	Filet de ponçage	D-78667	10	
		K180	Filet de ponçage	D-78673	10	
		K240	Filet de ponçage	D-78689	10	
		K320	Filet de ponçage	D-78695	10	
			Protège-tampon	D-78704	2	
150 mm		K80	Filet de ponçage	D-78710	10	
		K120	Filet de ponçage	D-78726	10	
		K180	Filet de ponçage	D-78732	10	
		K240	Filet de ponçage	D-78748	10	
		K320	Filet de ponçage	D-78754	10	
			Protège-tampon	D-78760	2	
80 mm x 130 mm		K80	Filet de ponçage	D-78776	10	
		K120	Filet de ponçage	D-78782	10	
		K180	Filet de ponçage	D-78798	10	
		K240	Filet de ponçage	D-78807	10	
		K320	Filet de ponçage	D-78813	10	
			Protège-tampon	D-78829	2	
93 mm x 185 mm		K80	Filet de ponçage	D-78835	10	
		K120	Filet de ponçage	D-78841	10	
		K180	Filet de ponçage	D-78857	10	
		K240	Filet de ponçage	D-78863	10	
		K320	Filet de ponçage	D-78879	10	
			Protège-tampon	D-78885	2	
100 mm x 150 mm		K80	Filet de ponçage	D-78891	10	
		K120	Filet de ponçage	D-78900	10	
		K180	Filet de ponçage	D-78916	10	
		K240	Filet de ponçage	D-78922	10	
		K320	Filet de ponçage	D-78938	10	
			Protège-tampon	D-78944	2	

- La structure en filet garantit une efficacité de ponçage très élevée !
- Extraction optimale de la poussière grâce à la structure en filet !
- Extrêmement facile à installer en association avec le protège-tampon à velcro

PONCEUSE À BANDE SUR ACCU



Peut également être utilisée à l'envers, en tant que machine fixe (ensemble de pinces et de guides parallèles disponible séparément)

BS001GZ

- Puissance élevée comparable au modèle filaire
- Parfaitement équilibrée et centre de gravité bas
- Poignée pivotante
- Sac à poussière avec raccord pratique et verrouillage
- Réglage automatique de la position de la bande
- Lampe LED réglable



Côté droit plat pour poncer jusqu'au mur



BS001GZ

BS001GZ

Tension	36 V (40V/max)
Batteries fournies	-
Chargeur fourni	-
Vitesse de la bande	120 - 470 m/min
Bande abrasive	76 x 533 mm
AWS	✓ sans unité Bluetooth
Poids	4,5 - 5,1 kg
Prix en €	hors TVA
	TVA incl.

NEXT GENERATION TECHNOLOGY

PONCEUSES SANS FIL EXCENTRIQUES

BL MOTOR XGT **40V** LITHIUM max



BO002CGZ



BO004CGZ



BO005CGZ



BO006CGZ



BO007CGZ



- Conception spéciale avec poignée arrière
- Extrêmement compacte et légère, la batterie est connectée à la machine via un câble.
- Centre de gravité bas et machine parfaitement équilibrée. Il en résulte une sensation en main agréable et naturelle lors des travaux de ponçage délicats.
- La machine est facile à raccorder via un connecteur, ce qui vous permet de basculer rapidement entre différentes machines adaptées à chaque application.
- Collecte de poussière au moyen du système de collecte de poussière intégré avec sac à poussière ou en connectant un aspirateur.
- Compatible avec une nouvelle gamme de disques abrasifs à mailles.



Branchement facile du câble d'alimentation via un connecteur



Les modèles BO001CGZ et BO002CGZ sont très efficaces avec une plage de ponçage de 5 mm.



Un protège-tampon réduit l'usure de la semelle de ponçage afin qu'elle dure plus longtemps.

	BO001CGZ	BO002CGZ	BO003CGZ	BO004CGZ	BO005CGZ	BO006CGZ	BO007CGZ
Tension	36 V (40Vmax)	36 V (40Vmax)	36 V (40Vmax)	36 V (40Vmax)	36 V (40Vmax)	36 V (40Vmax)	36 V (40Vmax)
Batteries fournies	-	-	-	-	-	-	-
Chargeur fourni	-	-	-	-	-	-	-
Semelle de ponçage	Ø 125 mm	Ø 150 mm	Ø 125 mm	Ø 150 mm	Rectangulaire 80 x 130 mm	Delta 100 x 150 mm	Rectangulaire 93 x 185 mm
Mouvements abrasifs	6 000 - 10 000 min ⁻¹	6 000 - 10 000 min ⁻¹	6 000 - 10 000 min ⁻¹	6 000 - 10 000 min ⁻¹	6 000 - 10 000 min ⁻¹	6 000 - 10 000 min ⁻¹	6 000 - 12 000 min ⁻¹
Course de ponçage	5 mm	5 mm	3 mm	3 mm	3 mm	3 mm	2 mm
Niveau de vibration	3,2 m/s ²	2,7 m/s ²	2,9 m/s ²	2,5 m/s ²	2,6 m/s ²	2,6 m/s ²	3,1 m/s ²
AWS	✓ sans unité Bluetooth	✓ sans unité Bluetooth	✓ sans unité Bluetooth	✓ sans unité Bluetooth	✓ sans unité Bluetooth	✓ sans unité Bluetooth	✓ sans unité Bluetooth
Poids	0,92 kg	0,98 kg	0,91 kg	0,96 kg	0,93 kg	0,93 kg	1,10 kg
Prix en €	hors TVA						
	TVA incl.						

CLOUEUR À MINIBRADS SUR ACCU 18 GA

BL MOTOR XGT 40V Li-ion max



FN001GZ02

	FN001GZ02	FN001GA202
Tension	36 V (40Vmax)	36 V (40Vmax)
Accus fournis	-	2 x BL4020
Chargeur fourni	-	DC40RA
Longueur des clous	15 - 40 mm	15 - 40 mm
Capacité magasin	100	100
Makpac	✓	✓
Poids	2,6 - 3,2 kg	2,6 - 3,2 kg
Prix en €	hors TVA	
	TVA incl.	

CLOUEUR DE FINITION SUR ACCU 23 GA

BL MOTOR XGT 40V Li-ion max

- Fonctionnement plus rapide grâce au moteur BL et au ressort d'induction entièrement repensé
- Mécanisme de contrepois mobile pour un faible recul



	PT001GZ01	PT001GD101
Tension	36 V (40Vmax)	36 V (40Vmax)
Accus fournis	-	1 x BL4025
Chargeur fourni	-	DC40RA
Longueur des clous	15 - 35 mm	15 - 35 mm
Capacité magasin	120	120
Makpac	✓	✓
Poids	2,4 - 3,0 kg	2,4 - 3,0 kg
Prix en €	hors TVA	
	TVA incl.	

COMPRESSEUR

BL MOTOR XGT 40V Li-ion max

	AC001GZ
Tension	36 V (40Vmax)
Batteries fournies	-
Débit	34 l/min à 6 bar
Pression d'activation	7,2 bar
Pression de désactivation	9,4 bar
Pression de sortie	0 - 9,3 bar
Niveau de pression acoustique	68 dB(A)
Contenance du réservoir	7,6 l
Poids	10,1 - 12,8 kg
Prix en €	hors TVA
	TVA incl.

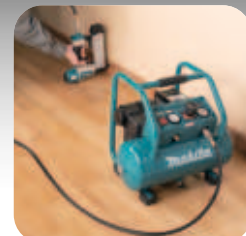

NEXT GENERATION TECHNOLOGY

PISTOLETS À AIR CHAUD SUR ACCU

XGT
BL MOTOR
40V Li-ion max



HG001G

- Température réglable par pas de 10 °C
- Débit réglable en 4 étapes
- Écran LCD avec fonction de mémorisation de la température de consultation, de la charge de la batterie, du volume d'air et des avertissements de sécurité
- Changement facile des buses
- Interrupteur verrouillable
- Équipé en série de différentes buses

NOUVEAU

HG001GZ02

Tension	36 V (40Vmax)
Accus fournis	-
Chargeur fourni	-
Température max.	600 °C
Débit	120/150/180/200 l/min
Poids	1,5 - 2,7 kg
Prix en €	hors TVA
	TVA incl.

POINÇONNEUSE SUR ACCU

XGT
BL MOTOR
40V Li-ion max

PP001G

- Extrêmement puissante et grande vitesse de perforation grâce au moteur sans balais associé au XGT.
- Conception très compacte.
- Section du moteur rotative à 360°
- Levier de retour manuel



PP001GZK

Tension	36 V (40Vmax)
Accus fournis	-
Chargeur fourni	-
Diamètre max. de la perforation	20 mm
Ø inclus	14 mm
Épaisseur max. acier	9 mm
Max. Épaisseur inox	6 mm
Poids	11,6 - 12,8 kg
Prix en €	hors TVA
	TVA incl.

LIEUR AUTOMATIQUE SUR ACCU

XGT
BL MOTOR
40V Li-ion max



Disponible à partir de décembre 2025

- Vitesse de liage élevée; moteur BL pour l'alimentation en fil et le nouage
- Force de liage élevée grâce au mécanisme de traction innovant qui ramène le fil vers l'intérieur.
- Large plage de liage, des petits aux grands diamètres de barreaux.

NOUVEAU

TR001GZ

Tension	36 V (40Vmax)
Accus fournis	-
Chargeur fourni	-
Capacité de tresser	10 mm + 10 mm - (2x 16 mm) + (2x 16 mm)
Épaisseur de fil	16 Ga (1,6 mm)
Modus	Séquentiel
Vitesse de liaison	0,7 s
Poids	3,3 - 4,5 kg
Prix en €	Hors TVA
	TVA incl.

ACCESSOIRE EN OPTION

Fil de liage en acier 1,6 mm
1915N0-0

32 pièces / boîte



ÉCONOMISEZ AVEC

	DF001G	HP001G	TD001G	HR002G	GA005G	HS003G
DK0114G205						
DK0124G201						
DK0125G301						
DK0229G401						
DK0230G601						

KIT COMBINÉ XGT



















DK0227G201

Tension	36 V (40Vmax)
Batteries fournies	2x BL4040F
Chargeur fourni	DC40RA
Emmanchement des meuleuses	M14
Meuleuse 125 mm	GA023G
Meuleuse 230 mm	GA038G
Emballage	Sac à outils
Prix en €	hors TVA
	TVA incl.

NEXT GENERATION TECHNOLOGY

AVEC NOS COMBOPACKS !

JV001G	ACCU	CHARGEUR	EMBALLAGE	PROMO	PRIX HORS TVA	PRIX TVA INCL.
	2 x  BL4040	 DC40RA				
	2 x  BL4040	 DC40RA				
	2 x  BL4040	 DC40RA	 2 x			
	3 x  BL4040	 DC40RA	 3 x			
	4 x  BL4040	 DC40RA	 5 x			

KIT COMBINÉ XGT



DK0228G201

Tension	36 V (40Vmax)
Batteries fournies	2 x BL4040
Chargeur fourni	DC40RA
Scie circulaire plongeante 165 mm	SP001G
Scie sauteuse	JV001G
Emballage	Makpac
Prix en €	hors TVA
	TVA incl.

PLATEFORME XGT

AS001GZ

Aspirateur-souffleur 40Vmax
Prix hors TVA

Prix TVA incl.



BO-

Ponceuse excentrique 40Vmax 125 mm,
course de 3 mm



BO002CGZ

Ponceuse excentrique 40Vmax 150 mm,
course de 5 mm



BO003CGZ

Ponceuse excentrique 40Vmax 125 mm,
course de 3 mm



BO004CGZ

Ponceuse excentrique 40Vmax 150 mm,
course de 5 mm



BO005CGZ

Ponceuse excentrique 40Vmax 80 x 130 mm



BO006CGZ

Ponceuse excentrique 40Vmax 100 x 150 mm



BO007CGZ

Ponceuse excentrique 40Vmax 93x185mm



CE001GZ

Tronçonneuse 355 mm



CE003GZ02

Tronçonneuse 355 mm



CE004GZ

Tronçonneuse 305 mm



CF002GZ

Ventilateur 40Vmax



CL001GZ05

Aspirateur balai 40Vmax



CL002GZ07

Aspirateur balai 40Vmax



CL003GZ04

Aspirateur balai 40Vmax



CS002GZ

Scie circulaire à métal 40Vmax



DA001GZ01

Perceuses d'angle 40Vmax



DF001GZ01

Visseuse-perceuse 40Vmax



DF002GZ01

Visseuse-perceuse 40Vmax



FN001GZ02

Cloueur à miroir



GA013GZ01

Meuleuse 125 mm 40Vmax



GA029GZ

Meuleuse 125 mm 40Vmax



GA038GZ01

Meuleuse 230 mm 40Vmax



GA041GZ

Meuleuse X-Lock 125 mm 40Vmax



GD001GZ

Meuleuse droite 40Vmax



HG001GZ02

Pistolet à 40Vmax



HM004GZ01

Marteau de démolition 40Vmax



HP001GZ01

Perçage et percussif 40Vmax



HP002GZ01

Visseuse-perceuse à percussion 40Vmax



HR001GZ

Marteau perforateur SDS-PLUS 40Vmax



HR005GZ01

Marteau perforateur SDS-Max 40Vmax



HR006GZ

Marteau perforateur SDS-Max 40Vmax



HR007GZ01

Marteau perforateur SDS-PLUS 40Vmax



HR009GZ02

Marteau perforateur SDS-PLUS 40Vmax



HS004GZ

Scie circulaire 190 mm 40Vmax



HS009GZ

Scie circulaire 235 mm 40Vmax



HS010GZ

Scie circulaire 235 mm 40Vmax



HS011GZ

Scie circulaire 270 mm 40Vmax



HS012GZ01

Scie circulaire 165 mm 40Vmax



HS012GZ02

Scie circulaire 165 mm 40Vmax



NEXT GENERATION TECHNOLOGY

JR001GZ

Scie réciproc 40Vmax

Prix hors TVA

Prix TVA incl.



PB002GZ

Scie à ruban 40Vmax

Prix hors TVA

Prix TVA incl.



TD003GZ01

Visseuse à chocs 40Vmax

Prix hors TVA

Prix TVA incl.



TW010GZ01

Boulonneuse 40Vmax

Prix hors TVA

Prix TVA incl.



JR002GZ

Scie réciproc 40Vmax

Prix hors TVA

Prix TVA incl.



PT001GZ01

Cloueur 40Vmax

Prix hors TVA

Prix TVA incl.



TM001GZ02

Outil multifonctions 40Vmax

Prix hors TVA

Prix TVA incl.



TW011GZ01

Boulonneuse 40Vmax

Prix hors TVA

Prix TVA incl.



NOUVEAU

KP001GZ01

Robot 40Vmax

Prix hors TVA

Prix TVA incl.



PV001GZ

Ponceuse-polisseuse 40Vmax

Prix hors TVA

Prix TVA incl.



TM001GZ03

Outil multifonctions 40Vmax

Prix hors TVA

Prix TVA incl.



UT001GZ01

Malaxeur 40Vmax

Prix hors TVA

Prix TVA incl.



KT001GZ

Bouilloire électrique 40Vmax

Prix hors TVA

Prix TVA incl.



RP001GZ

Défonceuse 40Vmax

Prix hors TVA

Prix TVA incl.



TW001GZ01

Boulonneuse 40Vmax

Prix hors TVA

Prix TVA incl.



VC002GLZ01

Aspirateur 40Vmax

Prix hors TVA

Prix TVA incl.



LS002GZ01

Scie à onglets 40Vmax

Prix hors TVA

Prix TVA incl.



RS001GZ

Scie circulaire 185 mm

Prix hors TVA

Prix TVA incl.



TW002GZ

Boulonneuse 40Vmax

Prix hors TVA

Prix TVA incl.



VC003GLZ

Aspirateur 40Vmax

Prix hors TVA

Prix TVA incl.



LS003GZ01

Scie à onglets 40Vmax

Prix hors TVA

Prix TVA incl.



RS002GZ

Scie circulaire 260 mm

Prix hors TVA

Prix TVA incl.



TW004GZ01

Boulonneuse 40Vmax

Prix hors TVA

Prix TVA incl.



VC005GLZ

Aspirateur 40Vmax

Prix hors TVA

Prix TVA incl.



LS004GZ01

Scie à onglets 40Vmax

Prix hors TVA

Prix TVA incl.



RT001GZ16

Défonceuse-affleureuse 40Vmax

Prix hors TVA

Prix TVA incl.



TW007GZ01

Boulonneuse 40Vmax

Prix hors TVA

Prix TVA incl.



VR003GZ

Aiguille vibrante 40Vmax

Prix hors TVA

Prix TVA incl.



MP001GZ

Pompe à air 40Vmax

Prix hors TVA

Prix TVA incl.



SP001GZ03

Scie circulaire plonge 40Vmax

Prix hors TVA

Prix TVA incl.



TW009GZ01

Boulonneuse 40Vmax

Prix hors TVA

Prix TVA incl.



NOUVEAU

Livraison à partir de début 2026

VR004GZ

Aiguille vibrante 40Vmax

Prix hors TVA

Prix TVA incl.

191L77-9

Powerpack XGT®
BL4040

Prix hors TVA

Prix TVA incl.



**PRIX
EXCEPTIONNELS !**

1911V6-0

Powerpack XGT®
BL4050F

Prix hors TVA

Prix TVA incl.



**PRIX
EXCEPTIONNELS !**

**PRIX DES BATTERIES ET
DES CHARGEURS
VALABLES JUSQU'AU 31/12/2025**



1. CHOOSE YOUR BODY!
2. CHOOSE YOUR POWER!
3. MIX IT UP!



**PRIX
 DES BATTERIES ET DES
 CHARGEURS
 VALABLES JUSQU'AU
 31/12/2025**

191L29-0
 Accu BL4020
 40Vmax • 2,0 Ah • 0,69 kg • 22 min*



191B36-3
 Accu BL4025
 40Vmax • 2,5 Ah • 0,71 kg • 28 min*



191B26-6
 Accu BL4040
 40Vmax • 4 Ah • 1 kg • 45 min*



HAUTE PERFORMANCE

1910N6-8
 Accu BL4040F
 40Vmax • 4 Ah • 1 kg • 45 min*



191L47-8
 Accu BL4050F
 40Vmax • 5 Ah • 1,3 kg • 50 min*



191X65-8
 Accu BL4080F
 40Vmax • 8,0 Ah • 1,9 kg • 80 min*



HAUTE PERFORMANCE

191353-7
 Accu BL4080H
 40Vmax • 8,0 Ah • 1,9 kg • 76 min*



NOUVEAU

* Temps de charge avec DC40RA

191E07-8

Chargeur DC40RA

Chargeur rapide pour accus XGT Li-ion 40Vmax

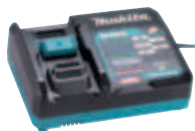

191N09-8

Chargeur rapide double DC40RB

Chargeur rapide double permettant de charger deux batteries XGT 40Vmax en même temps



191C10-7

Adaptateur ADP10

Adaptateur pour charger des batteries LXT 14,4 V/18 V sur un chargeur XGT 40Vmax



1911L9-4

Chargeur double DC40WA

Chargeur lent pour accus XGT 40Vmax



DEAADP001G

Adaptateur ADP001

Adaptateur USB pour accu XGT 40Vmax



1910D9-2

Adaptateur de communication ADP12

Adaptateur pour la connexion des machines XGT à un smartphone, un ordinateur portable, etc.

* l'adaptateur n'est placé entre la machine et la batterie que lors de l'inspection / la configuration des réglages souhaités



- Réglage de l'antivol à l'aide d'un code PIN
- Réglage de la durée de fonctionnement des accus
- Consultation de l'historique d'utilisation des machines XGT

**SUPPORT
 D'ALIMENTATION**

	Article		# batteries	Type de batterie	Ah	Chargeur	Prix hors TVA	Prix TVA incl.
40Vmax	191J81-6	✓	2	BL4025	2,5 Ah	DC40RA		
	191J65-4	Carton	1	BL4040	4 Ah	DC40RA		
	191J97-1	✓	2	BL4040	4 Ah	DC40RA		
	191L77-9	Carton	2	BL4040	4 Ah	DC40RA		PRIX EXCEPTIONNEL
	191U00-8	✓	2	BL4040	4 Ah	DC40RB		
	191U28-6	✓	4	BL4040	4 Ah	DC40RB		
	1915D9-2	✓	1	BL4040F	4 Ah	DC40RA		
	1911B9-4	✓	2	BL4040F	4 Ah	DC40RA		
	1911D8-0	✓	2	BL4040F	4 Ah	DC40RB		
	191V35-5	✓	2	BL4050F	5 Ah	DC40RA		
	1911V6-0	Carton	2	BL4050F	5 Ah	DC40RA		PRIX EXCEPTIONNEL
	191U13-9	✓	2	BL4050F	5 Ah	DC40RB		
	191U42-2	✓	4	BL4050F	5 Ah	DC40RB		
	191Y97-1	✓	2	BL4080F	8,0 Ah	DC40RB		

BL4040F

L'ACCU HIGH PERFORMANCE AVANCÉ

XGT **40V** Li-ion max



PUISSANT



HAUTE ténacité



COMPACT ET LÉGER



Plus puissant que l'accu BL4040, mais aussi compact et léger !

L'accu BL4040F présente une résistance interne particulièrement faible grâce à l'utilisation de cellules Li-ion à la composition chimique unique et une structure « Tab-less » (sans languettes). Cela présente des avantages importants :

- **Il est puissant**, ce qui signifie qu'en pratique, le régime de la machine diminuera moins en cas de charge importante. La capacité limite de l'accu BL4040F est supérieure à celle de l'accu BL4040 et proche de celle de l'accu BL4050F de plus grande taille.
- **Haute ténacité** parce que l'accu chauffe moins : dans les situations extrêmes, le risque de défaillance temporaire due à une surchauffe est moindre.
- **Compact et léger** : les accus BL4040 et BL4040F disposent des mêmes dimensions compactes et ont le même poids.

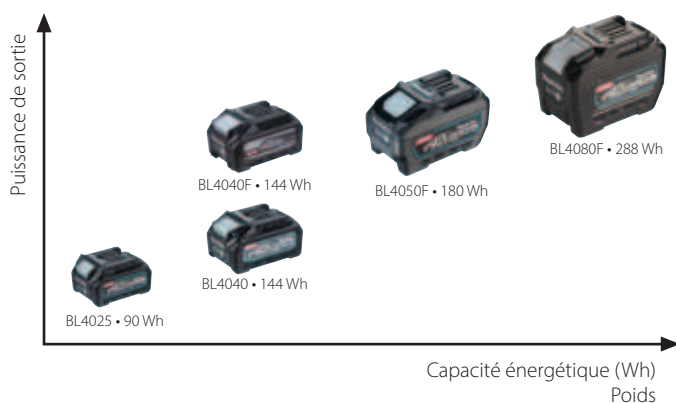

► Les modèles BL4040 et BL4040F ont tous deux une capacité en énergie de 144 Wh, mais la puissance de sortie du BL4040F est plus élevée. L'accu BL4050F dispose d'une capacité en énergie encore plus importante (180 Wh), mais il est plus grand et plus lourd car il contient plus de cellules.

Applications spécifiques

L'accu BL4040F est un excellent choix lorsqu'une capacité limite élevée est requise et que l'accu doit être aussi léger et compact. Les meuleuses d'angle, les marteaux perforateurs, les scies circulaires, les tronçonneuses et les élagueuses sont des exemples d'utilisation types.



PRIX DES BATTERIES ET DES CHARGEURS VALABLES JUSQU'AU 31/12/2025

Qu'est-ce que la technologie « Tab-less » ?

Les cellules d'accu Li-ion « Tab-less » présentent une construction innovante : le chemin de courant entre l'anode et la cathode de la cellule est bien plus grand que celui d'une structure classique. Au lieu de se limiter à deux points de connexion ou « languettes », la nouvelle conception utilise toute la surface du haut et du bas de la batterie comme électrode. La résistance interne est ainsi beaucoup plus faible, ce qui se traduit par une plus petite chute de tension, un courant de pointe plus élevé et une production de chaleur réduite.

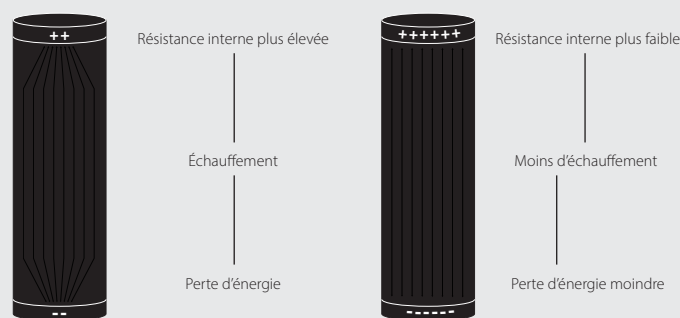

	BL4040	BL4040F	BL4050F
Référence	191B26-6	1910N6-8	191L47-8
Capacité énergétique	144 Wh	144 Wh	180 Wh
Capacité limite*	1,5 kW	2,1 kW	2,2 kW
Poids	1,0 kg	1,0 kg	1,4 kg
Prix en €**	hors TVA		
	TVA incl.		

* Puissance maximale qui peut être délivrée pendant 3 min



Convertisseur de puissance BAC01 pour PDC (support d'alimentation)

Chargez vos accu et utilisez vos machines 230 V préférées partout, sans courant du secteur !

- Doit être alimenté par le support d'alimentation PDC1500, PDC1200 ou PDC01.
- Convertit le courant continu de 36 V du support d'alimentation PDC en courant alternatif de 230 V.
- Deux sorties de 230 V avec réglage de la fréquence 50/60 Hz.
- Charge continue maximale de 1400 W (VA) et pic de charge de 2800 W maximum (VA).
- Le système électronique de qualité supérieure produit un courant alternatif à onde sinusoïdale pure.
- Protection contre la surcharge et la surchauffe.
- Parfait pour l'utilisation de machines filaires là où il n'y a pas de prises de courant, en extérieur ou en tant que source d'alimentation d'urgence.



**PRIX
DES BATTERIES ET
DES CHARGEURS
VALABLES JUSQU'AU
31/12/2025**



Association avec le support d'alimentation PDC01 (référence BAC01PDC01BE)



Association avec le support d'alimentation PDC1200 (référence BAC01PDC1200BE)



Grand écran avec affichage clair de la charge actuelle.



Tension de sortie à onde sinusoïdale pure, sans danger pour les équipements sensibles.



Plusieurs sorties USB pour le chargement d'appareils mobiles, par exemple.



Dispose d'une sortie de 12V c.c. de type prise allume-cigares.

SPÉCIFICATIONS TECHNIQUES

	BAC01
Tension de sortie c.a.	230 V 50/60 Hz
Tension d'alimentation	36 V c.c.
Charge continue maximale avec support d'alimentation PDC1500/PDC1200	1400 W (VA)
Charge continue maximale avec support d'alimentation PDC01	750 W (VA)
Pic de charge (4 secondes)	2800 W (VA)
Sorties c.c.	2 x USB de type A 2 x USB de type C 1 x 12V c.c.
Autonomie avec support d'alimentation PDC01, 4 x BL1850 et charge de 750 W (VA)	± 16 minutes
Autonomie avec support d'alimentation PDC1200 et charge de 1000 W (VA)	± 56 minutes
Poids	7,3 - 16,2 kg



Poignées rabattables pour faciliter le transport.



À monter sur un coffret Makpac et compatible avec le chariot.

		EUABAC01	BAC01PDC01BE	BAC01PDC1200BE
Version		BAC01	BAC01+PDC01*	BAC01+PDC1200
Prix en euros	hors TVA			
	TVA incl.			

* Accus non fournis

BCC01

STATION DE CHARGE

XGT
40V Li-ion
max

La station de charge BCC01 permet de charger automatiquement jusqu'à 8 accus.

- Quatre accus sont chargés simultanément, puis le chargeur passe automatiquement à la rangée suivante.
- Les accus 40Vmax s'adaptent directement, tandis que les accus 14,4/18 V peuvent être chargés à l'aide de l'adaptateur ADP10 en option.
- Le chargeur (DC4002) est raccordé à la station via un connecteur.
- La station de charge a les dimensions d'un Makpac IV et peut être placée à l'horizontale ou à la verticale sur une étagère.
- La station de charge peut être empilée comme les autres Makpacs et s'adapte également sur un chariot.
- Le couvercle est semi-transparent, ce qui permet de voir le contenu et l'état de charge des accus sans ouvrir le couvercle.
- Compatible avec la classe de protection IPX4

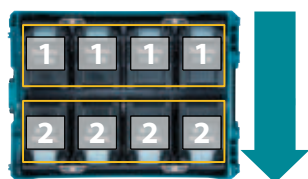

Les accus sont chargés rangée par rangée.



Les poignées peuvent être dépliées jusqu'à un angle de 135°.



La station de charge s'adapte à d'autres Makpac ainsi qu'au chariot.

**PRIX
DES BATTERIES ET
DES CHARGEURS
VALABLES JUSQU'AU
31/12/2025**



L'état de charge de chaque batterie est indiqué par un voyant LED tricolore



La station de charge peut être placée à l'horizontale ou à la verticale sur une étagère.



Il est possible de fixer un cadenas en guise de protection contre le vol.



Le couvercle peut également être retiré complètement.



L'adaptateur ADP10 peut également être utilisé pour charger les batteries LXT

Référence	1914U3-7	
Puissance de sortie max.	230,4 W	
Courant de charge par accu	1,6 A (XGT) / 2,1 A (LXT)	
Temps de charge BL4025 pour 4/8 accus	90 min / 180 min	
Temps de charge BL4040(F) pour 4/8 accus	145 min / 290 min	
Temps de charge BL4050F pour 4/8 accus	175 min / 350 min	
Temps de charge BL4080F pour 4/8 accus	280 min / 560 min	
Prix en €	hors TVA	
	TVA incl.	

XGT

40V Li-ion max

High Power

Durability

Digital Communication



XGT

40V Li-ion max

XGT X2
80V max



Accu

BL4020
2.0Ah

BL4025
2.5Ah

BL4040 /
BL4040F
4.0Ah



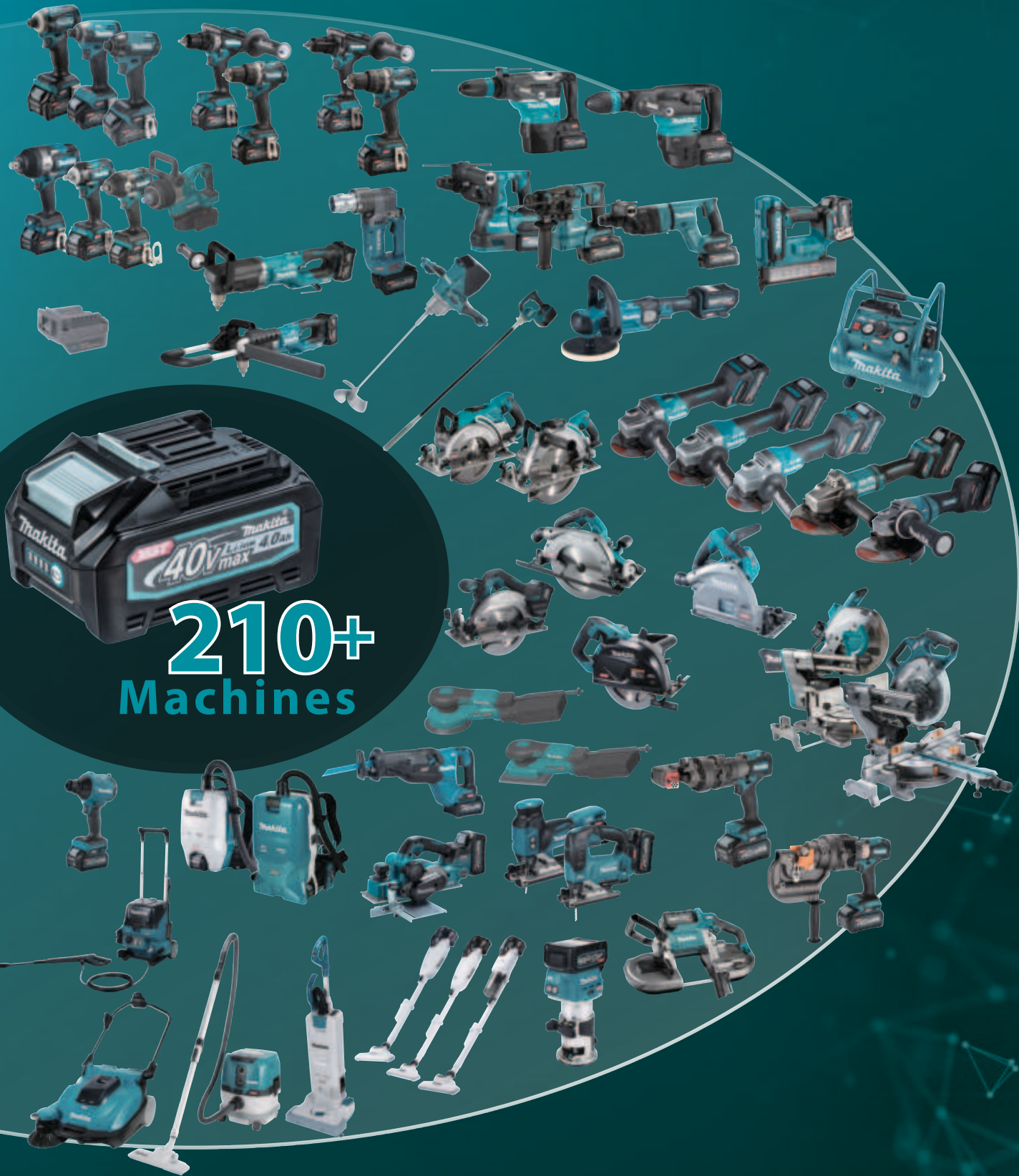

210+
Machines

Chargeur

- | | | | | | | | |
|-------------------------|-------------------------|-------------------------|---------------|---------------|---------------|--------------|--------------|
| BL4050F
5.0Ah | BL4080F
8.0Ah | BL4080H
8.0Ah | DC40RA | DC40RB | DC40WA | DC40R | ADP10 |
| | | | | | | | |

Adaptateur pour charger des accus LX

La plateforme LXT

Fiable – polyvalent – puissant

Chargement rapide et optimal

Lorsque les batteries sont chaudes, il est important de les refroidir avant de commencer le processus de charge. Le chargeur est équipé d'un ventilateur qui refroidit les batteries avant et pendant la charge afin de réduire le temps de charge.

Système de charge avancé Makita
Refroidissement forcé



Chargement rapide



Système de charge standard
Dissipation de chaleur naturelle



Temps de charge plus long



3.0Ah
Li-ion

22 minutes

3 Ah
BL1830B

TEMPS DE CHARGE
LE PLUS RAPIDE

4.0Ah
Li-ion

36 minutes

4 Ah
BL1840B

5.0Ah
Li-ion

45 minutes

5 Ah
BL1850B

6.0Ah
Li-ion

55 minutes

6 Ah
BL1860B

TEMPS DE TRAVAIL LE
PLUS LONG





Avec la vaste gamme LXT, Makita propose une batterie pour plus de 420 machines et outils de jardinage fonctionnant sur 18 V et 2 x 18 V. La plateforme LXT, qui ne cesse de se développer, offre des solutions professionnelles pour chaque tâche.



18 V /
2 x 18 V

197280-8
accu BL1850B
18 V - 5,0 Ah



197288-2
TWINPACK
18 V - 2 x 5,0 Ah



197422-4
accu BL1860B
18 V - 6,0 Ah



NOUVEAU

1915H4-0
accu BL1890B
18 V - 9,0 Ah



NOUVEAU

1915J2-8
accu BL18120B
18 V - 12,0 Ah



1914J1-4
CHARGEUR DC18RC

Chargeur rapide pour accus LXT de 14,4/18 V



196933-6
CHARGEUR DOUBLE DC18RD

Chargeur rapide double pour accus LXT : Chargeur rapide double pour accus LXT de 14,4/18 V



recharge 2 accus
BL1850
en 45 minutes

196426-3
Chargeur DC18SF

Chargeur lent pour accus LXT, 4 ports
Charge deux batteries simultanément



DECADP05
USB-Adaptateur

Adaptateur USB pour accus 14,4 V/18 V



198170-8

Minuterie accu LXT BPS01
Programme la durée de fonctionnement
d'accus de 14,4 V & 18 V



PRIX DES
BATTERIES ET
DES CHARGEURS
VALABLES
JUSQU'À
31/12/2025

SUPPORT D'ALIMENTATION

	Article		# Batteries	Type de batterie	Ah	Chargeur	Prix hors TVA	Prix TVA incl.
18 V	197494-9	√	2	BL1840B	4 Ah	DC18RC		
	197624-2	√	2	BL1850B	5 Ah	DC18RC		
	197629-2	√	2	BL1850B	5 Ah	DC18RD		
	197626-8	√	4	BL1850B	5 Ah	DC18RD		
	198116-4	√	2	BL1860B	6 Ah	DC18RC		
	198077-8	√	2	BL1860B	6 Ah	DC18RD		
	198091-4	√	4	BL1860B	6 Ah	DC18RD		

L'assortiment Lithium-ion 18 V le plus grand du monde.

Plus de 440 machines
avec un seul accu !

18V
LITHIUM-ION

3
JAAR
GARANTIE
OP MACHINES
Na registratie op
www.makita.be

LXT

Lithium-Ion Extreme Technology

- + Des accus Lithium-Ion performants
- + Une technologie de charge rapide et unique
- + L'efficacité énergétique des moteurs sans balais à charbon
- + Une protection multiple contre la surcharge



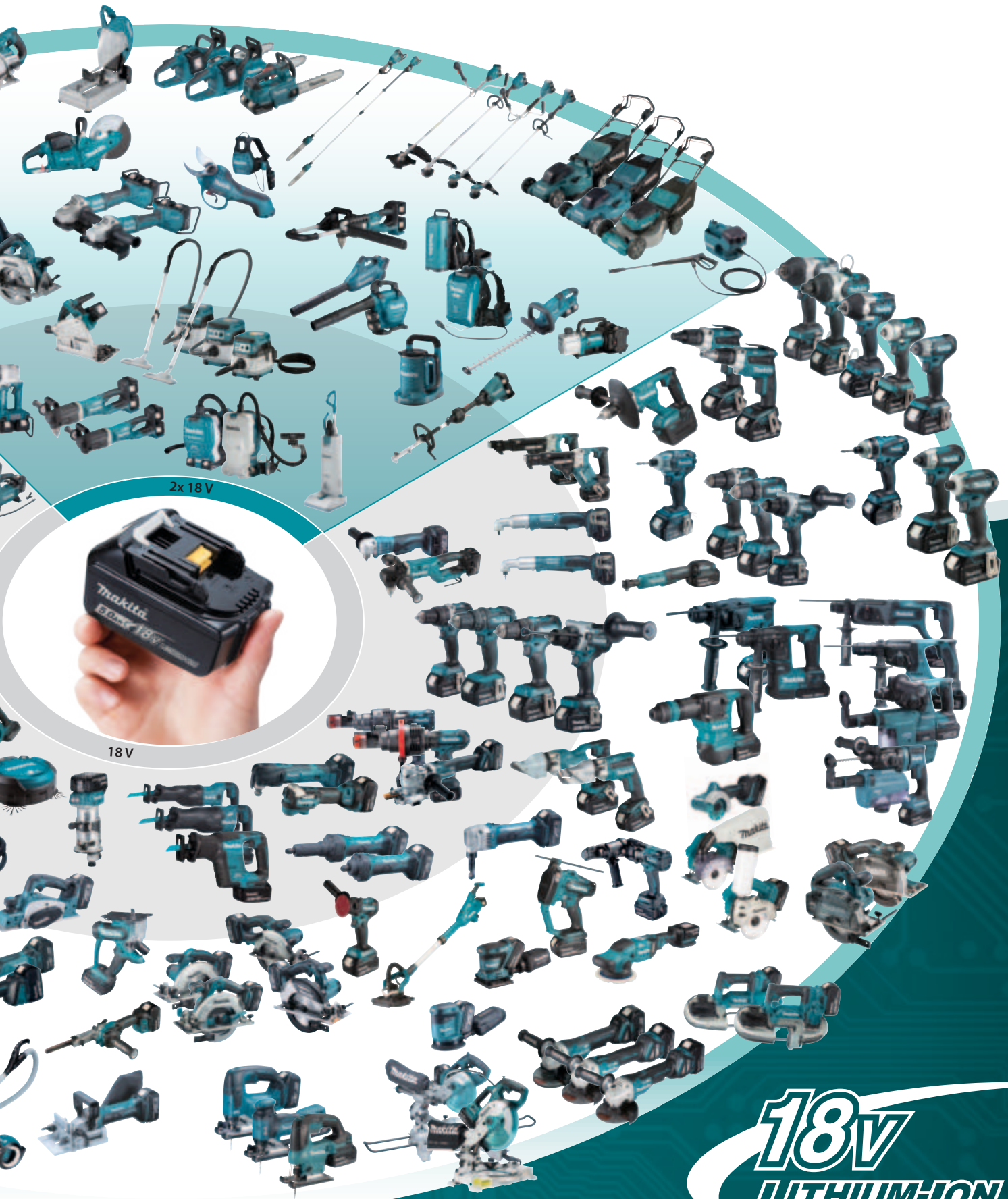

2x 18V



18V

18V
LITHIUM-ION

VISSSEUSE-PERCEUSE (À PERCUSSION) SUR ACCU



DHP453RFX2

Inclus. 96 accessoires



DHP453RFX2

Tension	18 V	
Accus fournis	2 x BL1830B	
Couple franc	42 Nm	
Mandrin	1,5-13 mm	
Poids	1,7 kg	
Prix en €	hors TVA	
	TVA incl.	

VISSSEUSES-PERCEUSES (À PERCUSSION) SUR ACCU



DDF453RF3J



DDF484RT3J



DDF492RT3J

Fournies avec 3 batteries !

NOUVEAU

NOUVEAU

	DDF453RF3J	DDF482RT3J	DDF484RT3J	DDF492RT3J	DHP492RT3J
Tension	18 V	18 V	18 V	18 V	18 V
Accus fournis	3 x BL1830B	3 x BL1850B	3 x BL1850B	3 x BL1850B	3 x BL1850B
Moteur BL	-	-	✓	✓	✓
Fonction percussion	-	-	-	-	✓
Couple franc	42 Nm	62 Nm	54 Nm	141 Nm	141 Nm
Mandrin	1,5-13 mm	1,5-13 mm	1,5-13 mm	1,5-13 mm	1,5-13 mm
Poids	1,7 kg	1,7 kg	1,5 kg	2,3 – 2,6 kg	2,3 – 2,7 kg
Prix en €	hors TVA				
	TVA incl.				

VISSÈUSES-PERCEUSES (À PERCUSSION) SUR ACCU

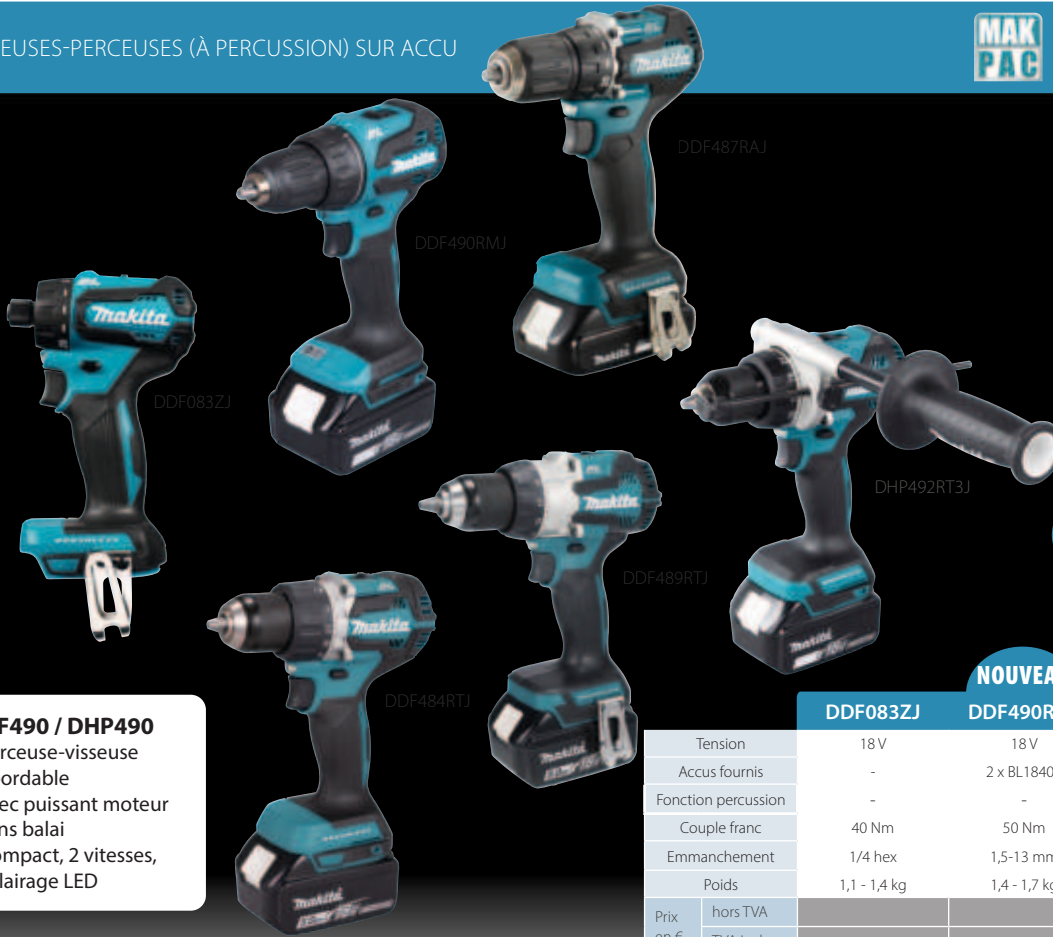

Saviez-vous que le DHP492 et le DDF484 sont également disponibles dans les versions économiques DDF484Z / DDF484T1J et DHP492Z / DHP492T1J ? Voir pp. 78-79 pour plus d'informations !

DDF490 / DHP490
 • Perceuse-visseuse abordable avec puissant moteur sans balai
 • Compact, 2 vitesses, éclairage LED

	DDF083ZJ	DDF490RMJ	DDF487RAJ	DDF485RTJ
Tension	18V	18V	18V	18V
Accus fournis	-	2 x BL1840B	2 x BL1820	2 x BL1850B
Fonction percussion	-	-	-	-
Couple franc	40 Nm	50 Nm	40 Nm	50 Nm
Emmanchement	1/4 hex	1,5-13 mm	1,5-13 mm	1,5-13 mm
Poids	1,1 - 1,4 kg	1,4 - 1,7 kg	1,3 - 1,6 kg	1,4 kg
Prix en €	hors TVA			
	TVA incl.			

	DDF484RTJ	DDF489RTJ	DDF492RTJ	DHP490RMJ	DHP487RAJ	DHP485RFJ	DHP484RTJ	DHP489RTJ	DHP492RTJ
Tension	18V	18V	18V	18V	18V	18V	18V	18V	18V
Accus fournis	2 x BL1850B	2 x BL1850B	2 x BL1850B	2 x BL1840B	2 x BL1820	2 x BL1830B	2 x BL1850B	2 x BL1850B	3 x BL1850B
Fonction percussion	-	-	-	✓	✓	✓	✓	✓	✓
Couple franc	54 Nm	73 Nm	141 Nm	50 Nm	40 Nm	50 Nm	54 Nm	73 Nm	141 Nm
Emmanchement	1,5-13 mm	1,5-13 mm	1,5-13 mm	1,5-13 mm	1,5-13 mm	1,5-13 mm	1,5-13 mm	1,5-13 mm	1,5-13 mm
Poids	1,6 - 2,2 kg	1,8 - 2,5 kg	2,3 - 2,7 kg	1,4 - 1,7 kg	1,3 - 1,6 kg	1,4 - 1,7 kg	1,6 - 2,2 kg	1,8 - 2,5 kg	2,3 - 2,7 kg
Prix en €	hors TVA								
	TVA incl.								

PERCEUSES D'ANGLE SUR ACCU



	DDA350ZJ	DDA351RTJ	DDA450RTE	DDA460ZK
Tension	18V	18V	18V	2 x 18V
Accus fournis	-	2 x BL1850B	2 x BL1850B	-
Régime	0-1800 tr/min	0-1800 tr/min	0-450 tr/min 0-1400 tr/min	0-350 tr/min 0-1400 tr/min
Moteur BL	-	-	✓	✓
XPT	-	-	✓	✓
Couple franc	13,7 Nm	13,7 Nm	26/70 Nm	70/136 Nm
Mandrin	1,5-10 mm	1,5-10 mm	1,5-13 mm	1,5-13 mm
Poids	1,8 kg	1,8 kg	3,2 kg	5,7 kg
Prix en €	hors TVA			
	TVA incl.			

BURINEUR-DÉCAPEUR SDS PLUS SUR ACCU



DHR243RTJ

	DHK180ZJ	DHK180RTJ
Tension	18 V	18 V
Accus fournis	0	2 x BL1850B
Énergie de frappe	3,1 J	3,1 J
Cadence de chocs	0 - 3200/min	0 - 3200/min
Vibration triaxiale (ah)	4,5 m/s ²	4,5 m/s ²
Poids	3,3 kg	3,3 kg
Prix en €	hors TVA	
	TVA incl.	

MARTEAUX PERFORATEURS SDS PLUS SUR ACCU



PROMO

DHR243RTJ
Troisième accu
5 Ah BL1850B gratuit



DHR171RTJ



DHR202RTJ



DHR183RTWJ



ACCESSOIRE EN OPTION

Accessoire pour extraction de poussière 1914X3-8



- Combinaison d'un usage flexible et d'une forte puissance d'aspiration (120 N)
- Réglage facile de la position et de la puissance d'aspiration
- Diamètre de perçage max. 52 mm
- Raccordement aux diamètres de tuyau 24 et 38 possible



DHR182RTWJ



DHR182RTWJ, DHR243RTJW,
DHR183RTWJ
avec ASPIRATION

Saviez-vous que le DHR243 existe également en versions économiques DHR243Z et DHR243T1J ? Voir pp. 78-79 pour plus d'informations !

	DHR171RTJ	DHR183RTWJ	DHR202RTJ	DHR182RTJ	DHR182RTWJ	DHR243RTJ	DHR243RTJW
Tension	18 V	18 V	18 V	18 V	18 V	18 V	18 V
Accus fournis	2 x BL1850B	2 x BL1850B	2 x BL1850B	2 x BL1850B	2 x BL1850B	2 x BL1850B	2 x BL1850B
Énergie de frappe	1,2 J	1,7 J	2 J	1,7 J	1,7 J	2 J	2 J
MAX Ø béton	16 mm	16 mm	20 mm	18 mm	18 mm	24 mm	24 mm
Moteur BL	✓	✓	-	✓	✓	✓	✓
AVT	-	✓	-	✓	✓	-	-
AWS	-	-	-	✓	✓	-	-
Système d'aspiration	-	DX16	-	-	DX05	-	DX07
Poids	2,1 kg	2,1 - 2,8 kg	3,5 kg	2,4 kg	3,3 kg	3,2 kg	4,7 kg
Prix en €	hors TVA						
	TVA incl.						

Technologie

AFT

Active feedback sensing technology

cette technologie éteint immédiatement le moteur en cas de blocage soudain de la machine. Pour ce faire, certaines machines utilisent un accéléromètre qui détecte le mouvement de pivotement de la machine. Bref, le travail est plus sûr !

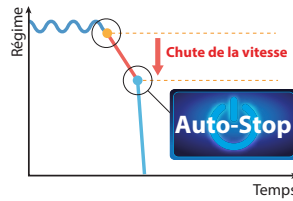

Accéléromètre

AVT

Anti-vibration technology

La technologie AVT réduit fortement les vibrations de la machine grâce à un système de contrepois. Cela augmente considérablement le confort de l'utilisateur.

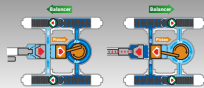

AWS

Auto-start Wireless System

Auto-start wireless system

Une communication sans fil via Bluetooth® permet le démarrage automatique de l'aspirateur quand un outil sur accu est activé.



Bluetooth

PERFO-BURINEUR SDS-PLUS SUR ACCU



DHR283G2JU



DHR264PT2J

AWS

AVT

AFT

DHR283ZJU
ASPIRATION
incluse



Tous les modèles
INCLUENT un
mandarin automa
supplémentaire



	DHR264PT2J	DHR283ZJU	DHR283ZJU	DHR283G2JU
Tension	2 x 18V	2 x 18V	2 x 18V	2 x 18V
Accus fournis	2 x BL1850B	0	0	2 x BL1860B
Moteur BL	-	✓	✓	✓
Énergie de frappe	2,5 J	2,8 J	2,8 J	2,8 J
MAX Ø béton	26 mm	28 mm	28 mm	28 mm
AWS	-	✓	✓	✓
AVT	-	✓	✓	✓
AFT	-	✓	✓	✓
Système d'aspiration	-	-	DX09	-
Poids	4,2 kg	4 kg	5,5 kg	4 kg
Prix en €	hors TVA			
	TVA incl.			

JEUX DE DOUILLES À CHOCS IMPACT BLACK



E-16564



E-16586



E-16601



E-16639



E-16645

IMPACT
Impact driver's accessory series
BLACK

Article	Emmanchement	Diamètres (mm)	Longueur (mm)	Prix hors TVA	Prix TVA incl.
E-16601	1/2"	8, 10, 12, 13, 14, 17, 19, 21	38		
E-16564	1/2"	8, 10, 13, 16, 17, 18, 19, 21, 24	38		
E-16586	1/2"	10, 11, 12, 13, 14, 16, 17, 19, 21, 22, 24, 27, 30, 32	81,5		
E-16645	1/2"	8, 10, 12, 13, 14, 15, 17, 18	38		
E-16639	3/8"	8, 10, 12, 13, 14, 15, 17, 18	38		

Capuchons d'embouts de vissage - pour fixer des vis à couple élevé à l'aide d'une boulonneuse !

Article	Emmanchement	Taille de l'embout	Longueur (mm)	Prix hors TVA	Prix TVA incl.
E-19794	1/2"	T30	78		
E-19803	1/2"	T35	78		
E-19819	1/2"	T40	78		
E-19825	1/2"	T45	78		
E-19831	1/2"	T50	78		
E-19847	1/2"	T55	78		
E-19853	1/2"	T60	78		



E-19819

PERFO-BURINEUR SDS-MAX SUR ACCU



AWS 18V 18V 36V



DHR400G2UN

DHR400ZKUN DHR400G2UN

	DHR400ZKUN	DHR400G2UN
Tension	2 x 18 V	2 x 18 V
Accus fournis	-	2 x BL1860B
Énergie de frappe	8 J	8 J
MAX Ø béton	40 mm	40 mm
Niveau de vibration perçage	5,0 m/s ²	5,0 m/s ²
AWS	✓	✓
AFT	✓	✓
Poids	8,1 kg	8,1 kg
Prix en €	hors TVA	
	TVA incl.	

PISTOLETS À AIR CHAUD SUR ACCU



DHG180RT1J

DHG181RT1J

	DHG180RT1J	DHG181RT1J
Tension	18 V	18 V
Accus fournis	1 x BL1850B	1 x BL1850B
Chargeur fourni	DC18RC	DC18RC
Température de l'air	550 °C	6 positions, max 550 °C
Débit	110 l/min	60 l/min, 110 l/min
Emballage	Makpac	Makpac
Poids	1 - 1,3 kg	1 - 1,4 kg
Prix en €	hors TVA	
	TVA incl.	

- Changement rapide de la buse
- Interrupteur sécurisé, peut être verrouillé en position marche et arrêt
- Plusieurs buses comprises

BOULONNEUSES SUR ACCU



DTW190RTJ



DTW181RTJ



DTW300RTJ



DTW700RTJ



DTW1005ZJ



DTW1001RTJ

Saviez-vous que le DTW300 est disponible dans les versions économiques DTW300Z et DTW300TJ ?
Voir pp. 78-79 pour plus d'informations !

Auto-stop :
la machine s'arrête automatiquement dès que le boulon ou l'écrou a été suffisamment desserré

PROMO
DTW700RTJ
ENSEMBLE d'outils
120 pièces E-06616
gratuit



		NOUVEAU						
		DTW190RTJ	DTW181RTJ	DTW300RTJ	DTW700RTJ	DTW1005ZJ	DTW1001RTJ	DTW1002RTJ
Tension		18V	18V	18V	18V	18V	18V	18V
Accus fournis		2 x BL1850B	2 x BL1850B	2 x BL1850B	2 x BL1850B	-	2 x BL1850B	2 x BL1850B
Moteur BL		-	✓	✓	✓	✓	✓	✓
XPT		-	✓	✓	✓	-	-	-
Régime		0-2400 tr/min	0-2400 tr/min	0-3200 tr/min	0-2200 tr/min	0-1800 tr/min	0-1800 tr/min	0-1800 tr/min
Couple max.		190 Nm	180 Nm	330 Nm	700 Nm	1360 Nm	1250 Nm	1200 Nm
Couple de desserrage		-	330 Nm	580 Nm	1000 Nm	1700 Nm	1700 Nm	1600 Nm
Emmanchement de douilles		1/2" carré	1/2" carré	1/2" carré	1/2" carré	3/4" carré	3/4" carré	1/2" carré
Fonction auto-stop		-	✓	✓	✓	✓	-	-
Poids		1,4 kg	1,2 kg	1,8 kg	2,6 kg	3,4 kg	3,4 kg	3,3 kg
Prix en €	hors TVA							
	TVA incl.							

CLÉ À CLIQUET SUR ACCU



Fourni avec emmanchement 1/4" & 3/8"

Montée sans embout, la machine peut servir à visser des écrous de 13 mm sur une tige filetée M8.



DWR180RA1J



		DWR180ZJ	DWR180RA1J
Tension		18V	18V
Accus fournis		0	1 x BL1820B
Vitesse à vide		0-800 tr/min	0-800 tr/min
Couple max.		47,5 Nm	47,5 Nm
Poids		1,2 kg	1,2 kg
Prix en €	hors TVA		
	TVA incl.		

BOULONNEUSE SUR ACCU



- Pour le serrage des boulons à haute résistance au cisaillement par torsion (de type HTB/SHTB)
- Les boulons à haute résistance au cisaillement par torsion sont essentiellement utilisés dans le cadre de structures industrielles en acier.

		DWT310ZK
Tension		2x18V
Accus fournis		-
Vitesse à vide		14 min ⁻¹
Couple max.		804 Nm
Compatibilité HTB		M16, M20, M22
Compatibilité SHTB		M16, M20
Poids		6,5 - 7,1 kg
Prix en €	hors TVA	
	TVA incl.	



DTL300Z



DTL302Z

DTL300 / DTL302

- Puissante boulonneuse d'angle à couple élevé pour les travaux dans les endroits difficiles d'accès
- DTL300 emmanchement de douilles de 1/2", DTL302 : emmanchement de douilles 3/8"
- Interrupteur avec réglage progressif de la vitesse
- Fonction d'arrêt automatique pour le serrage et deserrage
- Éclairage LED

NOUVEAU

DTL300Z

NOUVEAU

DTL302Z

Tension	18V	18V
Accus fournis	-	-
Moteur BL	✓	✓
XPT	✓	✓
Régime	0-1000/1500/3200 t.p.m.	0-1000/1500/3200 t.p.m.
Couple max.	340 Nm	340 Nm
Couple de desserrage	530 Nm	530 Nm
Emmanchement de douilles	1/2"	3/8"
Fonction auto-stop	✓	✓
Poids	1,8 kg	1,8 kg
Prix en €	hors TVA	
	TVA incl.	



Impact
PREMIER

Plus durable grâce à la double torsion !



S'adapte parfaitement à la vis.

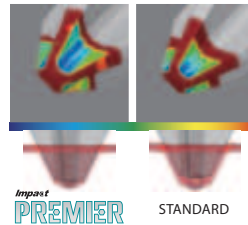

Impact
PREMIER

STANDARD

Utilisation d'un acier de haute qualité. Supporte un couple élevé.

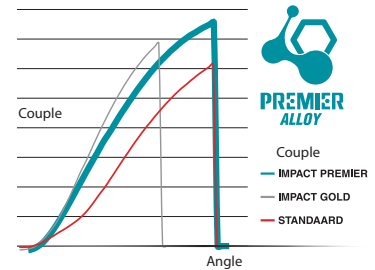

E-13568
Jeu d'embouts de vissage 5 pièces

E-03567
Jeu d'embouts de vissage 11 pièces

E-13552
Jeu d'embouts de vissage 31 pièces



Makita
PROFESSIONALS AT WORK

VISEUSES À CHOCS SUR ACCU



DTD153RTJ



DTD157ZJ



DTD173RTJ

DTD173

- Quatre réglages de la force d'impact et 4 modes d'utilisation
- Le panneau de commande est placé à l'arrière, face à l'utilisateur, ce qui facilite la mise en place.
- Meilleur équilibre, encore plus compact et tête très étroite.
- Bon éclairage sans ombres grâce à un anneau LED.

Modes d'utilisation

Les modes d'utilisation ou d'assistance aident l'utilisateur lors d'utilisations spécifiques en modifiant automatiquement le régime ou en arrêtant automatiquement la machine.

- Mode pour les vis (à bois) : la machine démarre en douce, à faible régime.
- Mode pour les vis autoforeuses : la machine démarre à haut régime et s'arrête automatiquement lorsque la vis est serrée.
- Mode pour les boulons : la machine s'arrête automatiquement lorsque le boulon est desserré.

Découvrez également les versions économiques DTD153Z et DTD153T1J aux pages 78-79 !

		DTD156Z	DTD153RTJ	DTD157ZJ	DTD154RTJ	DTD173RTJ
Tension		18V	18V	18V	18V	18V
Accus fournis		-	2 x BL1850B	-	2 x BL1850B	2 x BL1850B
Moteur BL		-	✓	✓	✓	✓
Régime		0-2500 tr/min	0-3400 tr/min	0-3000 tr/min	0-3600 tr/min	0-3600 tr/min
Couple max.		155 Nm	170 Nm	140 Nm	175 Nm	180 Nm
Emmanchement d'embout		1/4" hex.	1/4" hex.	1/4" hex.	1/4" hex.	1/4" hex.
Niveaux de force de percussion		-	-	2	3	4
Mode pour vis autoforeuses		-	-	✓	✓	✓ (2 modes)
Mode pour vis à bois		-	-	✓	-	✓
Mode pour boulons		-	-	-	-	✓
Poids		1,3-1,6 kg	1,3 - 1,6 kg	1,2 - 1,5 kg	1,3 - 1,6 kg	1,2 - 1,5 kg
Prix en €	hors TVA					
	TVA incl.					

VISEUSE D'ANGLE À CHOCS SUR ACCU



DTL061RTJ

Tension	18V
Accus fournis	2 x BL1850B
Régime	0-2000 tr/min
Poids	1,8 kg
Prix en €	hors TVA
	TVA incl.

VISEUSE-PERCEUSE HYBRIDE SUR ACCU



DTP141RTJ



4 modes :
percussion, perçage, vissage, vissage à chocs

DTP141ZJ DTP141RTJ

Tension	18V	18V
Accus fournis	-	2 x BL1850B
Régime	0-2700 tr/min	0-2700 tr/min
Poids	1,8 kg	1,8 kg
Prix en €	hors TVA	
	TVA incl.	

VISEUSE À CHOCS HYDRAULIQUE SUR ACCU



Extrêmement silencieux
grâce à l'unique système d'impulsion hydraulique

DTS141ZJ

Tension	18V
Accus fournis	-
Régime	0-3200 tr/min
Couple max.	40 Nm
Emmanchement d'embout	1/4" hex
Mode T	✓
Poids	1,5 kg
Prix en €	hors TVA
	TVA incl.

CLOUEUR DE FINITION SUR ACCU
23 Ga

18V
LITHIUM-ION



MAK
PAC

DPT353RTJ

Tension	18V
Accus fournis	2 x BL1850B
Section du clou	0,6 mm
Longueur du clou	15-35 mm
Poids	2 kg
Prix en €	hors TVA
	TVA incl.

AGRAFEUSES SUR ACCU

MAK
PAC

18V
LITHIUM-ION



DST221RTJ

DST221 :
Magasin en aluminium

	DST112RTJ	DST221RTJ
Tension	18V	18V
Accus fournis	2 x BL1850B	2 x BL1850B
Largeur d'agrafe	10 mm	10,5 mm
Longueur d'agrafe	7-10 mm	10-22 mm
Poids	1,5 kg	2,1 kg
Prix en €	hors TVA	
	TVA incl.	

AGRAFEUSE SANS FIL POUR LES COURONNES
ÉTROITES

MAK
PAC

18V
LITHIUM-ION



DST630RTJ



DST630

- Compatible avec les agrafes étroites (calibre 18 Ga)
- Idéal pour les finitions intérieures
- Grande puissance d'agrafage et grande vitesse d'agrafage grâce au mécanisme de ressort pneumatique
- Tire jusqu'à 6 agrafes par seconde !
- Nez étroit pour une visée facile
- 2 modes : agrafage séquentiel ou mode contact
- Protection contre le fonctionnement sans agrafe
- Éclairage LED

NOUVEAU

DST630ZJ

NOUVEAU

DST630RTJ

	DST630ZJ	DST630RTJ
Tension	18V	18V
Accus fournis	-	2 x BL1850B
Largeur d'agrafe	5,7 - 6,35 mm	5,7 - 6,35 mm
Longueur d'agrafe	9,5 - 38 mm	9,5 - 38 mm
Calibre	18 Ga	18 Ga
Poids	2,8 - 3,1 kg	2,8 - 3,1 kg
Prix en €	hors TVA	
	TVA incl.	

CLOUEUR À MINIBRADS SUR ACCU
18 Ga



DFN350RTJ



DBN500RTJ



DFN350RTJ

DBN500RTJ

Tension	18 V	18 V
Accus fournis	2 x BL1850B	2 x BL1850B
Calibre	18 Ga	18 Ga
Épaisseur du clou	1,0 x 1,2 mm	1,0 x 1,2 mm
Longueur du clou	15-35 mm	15-50 mm
Convient aux bois durs	✓	-
Poids	2,1 kg	3,2 kg
Prix en €	hors TVA	
	TVA incl.	

CLOUEUR À BRADS ACCU
16Ga



DBN600RTJ



DBN610ZJ



DBN601ZJ



DBN600RTJ

DBN601ZJ

DBN610ZJ

Tension	18 V	18 V	18 V
Accus fournis	2 x BL1850B	-	-
Calibre	16 Ga	16 Ga	16 Ga
Épaisseur du clou	1,3 x 1,6 mm	1,3 x 1,6 mm	1,3 x 1,6 mm
Longueur du clou	25 à 64 mm	19 à 64 mm	32 à 64 mm
Convient aux bois durs	-	✓	✓
Poids	3,4 - 3,8 kg	2,9 - 3,3 kg	3,0 - 3,3 kg
Prix en €	hors TVA		
	TVA incl.		

DBN601-DBN610

- Capacité d'impact et vitesse de clouage élevées grâce au mécanisme à ressort pneumatique
- Ressenti similaire à celui des machines pneumatiques
- Maniabilité améliorée : plus compact et plus léger
- Protection contre le fonctionnement sans clou
- Éclairage LED
- Le nez fin offre une excellente visibilité sur la pièce à travailler.
- Le DBN601 dispose d'un magasin de clous horizontal. Au DBN610, il est placé à un angle de 20°

DBN601-DBN610



Le moteur BL combiné à un mécanisme à ressort pneumatique, on obtient une capacité d'impact et vitesse de clouage élevées.



Mode séquentiel ou mode contact



Les clous bloqués peuvent être enlevés sans l'aide d'outils.

ACCESSOIRES



F-32647

Référence	Longueur	Largeur	Épaisseur	Galvanisé	Calibre de clou	Unités/paquet	Prix hors TVA	Prix TVA incl.
F-32647	10 mm	10,55 mm	0,6 mm	✓		5040		
F-32650	13 mm	10,55 mm	0,6 mm	✓		5040		
F-32663	16 mm	10,55 mm	0,6 mm	✓		5040		
F-32676	19 mm	10,55 mm	0,6 mm	✓		5040		
F-32689	22 mm	10,55 mm	0,6 mm	✓		5040		



F-31841

Référence	Longueur	Largeur	Épaisseur	Galvanisé	Calibre de clou	Unités/paquet	Prix hors TVA	Prix TVA incl.
F-31825	18 mm	0,6 mm	0,6 mm	✓	23 Ga	10000		
F-31838	25 mm	0,6 mm	0,6 mm	✓	23 Ga	10000		
F-31841	30 mm	0,6 mm	0,6 mm	✓	23 Ga	10000		
F-31854	35 mm	0,6 mm	0,6 mm	✓	23 Ga	10000		
F-32920	45 mm	0,6 mm	0,6 mm	✓	23 Ga	10000		
F-32933	50 mm	0,6 mm	0,6 mm	✓	23 Ga	10000		



F-31896

Référence	Longueur	Largeur	Épaisseur	Galvanisé	Calibre de clou	Unités/paquet	Prix hors TVA	Prix TVA incl.
F-31867	15 mm	1,2 mm	1 mm	✓	18 Ga	5000		
F-31870	20 mm	1,2 mm	1 mm	✓	18 Ga	5000		
F-31883	25 mm	1,2 mm	1 mm	✓	18 Ga	5000		
F-31896	30 mm	1,2 mm	1 mm	✓	18 Ga	5000		
F-31915	35 mm	1,2 mm	1 mm	✓	18 Ga	5000		
F-31944	45 mm	1,2 mm	1 mm	✓	18 Ga	5000		
F-31957	50 mm	1,2 mm	1 mm	✓	18 Ga	5000		
F-32946	55 mm	1,25 mm	1,05 mm	✓	18 Ga	5000		



F-33993

Référence	Longueur	Largeur	Épaisseur	Galvanisé	Calibre de clou	Unités/paquet	Prix hors TVA	Prix TVA incl.
F-33922	25 mm	1,6 mm	1,3 mm	✓	16 Ga	2000		
F-33935	30 mm	1,6 mm	1,3 mm	✓	16 Ga	2000		
F-33948	32 mm	1,6 mm	1,3 mm	✓	16 Ga	2000		
F-33951	35 mm	1,6 mm	1,3 mm	✓	16 Ga	2000		
F-33964	38 mm	1,6 mm	1,3 mm	✓	16 Ga	2000		
F-33977	40 mm	1,6 mm	1,3 mm	✓	16 Ga	2000		
F-33980	45 mm	1,6 mm	1,3 mm	✓	16 Ga	2000		
F-33993	50 mm	1,6 mm	1,3 mm	✓	16 Ga	2000		
F-34001	57 mm	1,6 mm	1,3 mm	✓	16 Ga	2000		
F-34014	60 mm	1,6 mm	1,3 mm	✓	16 Ga	2000		
F-34027	64 mm	1,6 mm	1,3 mm	✓	16 Ga	2000		
F-34056	50 mm	1,6 mm	1,3 mm	Acier inoxydable	16 Ga	2000		
F-34069	64 mm	1,6 mm	1,3 mm	Acier inoxydable	16 Ga	2000		

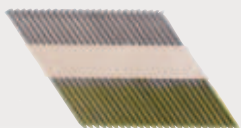

F-30579

Référence	Épaisseur	Longueur	Anneau	Galvanisé	Unités/paquet	Prix hors TVA	Prix TVA incl.
F-30566	2,9 mm	60 mm			3000		
F-30579	3,1 mm	75 mm			3000		
F-30582	3,1 mm	75 mm		✓	3000		
F-30595	3,1 mm	75 mm	✓	✓	3000		
F-30601	3,1 mm	83 mm			3000		
F-30614	3,3 mm	75 mm			3000		
F-30630	3,3 mm	83 mm			3000		
F-30643	3,3 mm	83 mm		✓	3000		
F-30656	3,3 mm	90 mm			3000		
F-31645	3,3 mm	90 mm		✓	3000		



Cloueur de charpente 18 V

DBN900 / DBN901

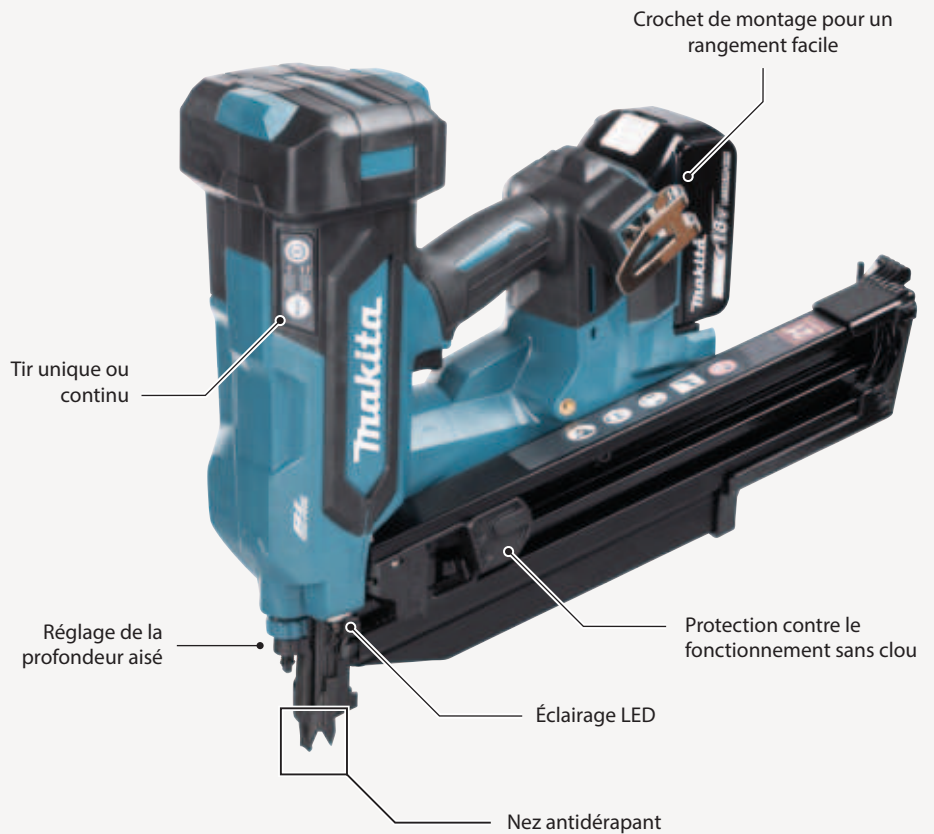

DBN900



Clous à tête en D
(30 - 34°)

DBN901



Clous à tête ronde
(20 - 22°)

■ Accessoires optionnels

1914P1-6

Magasin rallongé pour DBN900
(capacité 97 clous)



1914P9-0

Magasin prolongé pour DBN901
(capacité 78 clous)



	NOUVEAU DBN900ZK	NOUVEAU DBN901ZK
Tension	18V	18V
Accus fournis	-	-
Moteur BL	✓	✓
Entrepôt d'angle	30 - 34°	20 - 22°
Épaisseur du clou	2,9 - 3,3 mm	2,9 - 3,8 mm
Longueur du clou	50 - 90 mm	50 - 90 mm
Capacité magasin	51 - 58	36 - 41
Emballage	coffret	coffret
Poids	4,9 - 5,4 kg	4,9 - 5,4 kg
Prix en €	hors TVA	
	TVA incl.	

SCIES SAUTEUSES SUR ACCU



DJV184RTJ



Saviez-vous que les DJV181 et DJ182 sont disponibles en modèles économiques DJV181Z / DJV181T1J et DJV182Z / DJV182T1J ?
Voir pp. 78-79 pour plus d'informations !



DJV185RTJ



DJV182RTJ



DJV181RTJ

	DJV184RTJ	DJV185RTJ	DJV181RTJ	DJV182RTJ
Tension	18 V	18 V	18 V	18 V
Accus fournis	2 x BL1850B	2 x BL1850B	2 x BL1850B	2 x BL1850B
Moteur BL	✓	✓	✓	✓
Cadence de coupe	0-3000 min ⁻¹	800-3000 min ⁻¹	800-3500 min ⁻¹	800-3500 min ⁻¹
Cap. de coupe - bois	135 mm	135 mm	135 mm	135 mm
Longueur de course	23 mm	23 mm	26 mm	26 mm
Poids	2,1 - 2,4 kg	2,0 - 2,3 kg	2,3 - 2,6 kg	2,4 - 2,7 kg
Prix en €	hors TVA			
	TVA incl.			

LAMELLEUSE SUR ACCU



DPJ180RTJ

Tension	18 V
Accus fournis	2 x BL1850B
Régime	6500 tr/min
Poids	3,2 kg
Prix en €	hors TVA
	TVA incl.

RABOT SUR ACCU



DKP181RTJU

DKP181RTJU

Tension	18 V
Accus fournis	2 x BL1850B
Régime	12000 tr/min
Largeur max.	82 mm
Prise de passe max.	3 mm
Profondeur de feuilure	25 mm
AWS	✓
Poids	3,3 kg
Prix en €	hors TVA
	TVA incl.

SCIES RÉCIPROS SUR ACCU

XPT

36V → 36V

36V

18V LITHIUM-ION



DJR189

- Peut être utilisé à une main
- Particulièrement adapté pour le sciage dans les espaces étroits et en hauteur
- Extrêmement léger mais très puissant
- Faibles vibrations (système anti-vibrations avec contrepois mobile)

	DJR189ZJ	DJR183RTJ	DJR186RTE	DJR187RTE	DJR188RTJ	DJR360PT2
Tension	18V	18V	18V	18V	18V	2 x 18V
Accus fournis	-	2 x BL1850B	2 x BL1850B	2 x BL1850B	2 x BL1850B	2 x BL1850B
Chargeur fourni	-	DC18RC	DC18RC	DC18RC	DC18RC	DC18RD
Moteur BL	✓	-	-	✓	✓	✓
Régime	0-3100 /min	0-3300 /min	0-2800/min	0-3000/min	0-3000/min	0-3000/min
Longueur de course	22 mm	13 mm	32 mm	32 mm	20 mm	32 mm
Cap. de coupe - bois	255 mm	50 mm	255 mm	255 mm	255 mm	255 mm
Poids	2,2 - 2,5 kg	1,6 kg	3,5 kg	3,4 kg	2,9 kg	4,6 kg
Prix en €	hors TVA					
	TVA incl.					

LAMES DE SCIE RÉCIPRO



Référence	Matériel	Longueur	Dents par pouce	Épaisseur	Convient pour	Unités/paquet	Prix hors TVA	Prix TVA incl.
B-05038	BIM	152 mm	17 à 18	0,9 mm	Métal, non ferreux, plastique	5		
B-05044	BIM	152 mm	6 à 11	0,9 mm	Métal, bois avec clous, plastique	5		
P-05016	HCS	300 mm	6	1,4 mm	Bois, plastique, plâtre	5		
P-46648	HM-TCT	300 mm	4,2	1,35 mm	Brique creuse, pierre calcaire, brique	1		
B-10609	Acier inoxydable	305 mm	3	1,25 mm	Glace, matériau gelé	1		
B-10394	HM-TCT	305 mm	2	1,55 mm	Brique, béton cellulaire	1		
B-52130	HCS	400 mm		1,5 mm	Matériau d'isolation	1		

SCIES CIRCULAIRES
PLONGEANTES
SUR ACCU 165 mm

18V → 18V → 36V



Rail de guidage
194368-5 avec PT2J1



DSP600PT2J1

DSP601ZJU DSP600PT2J1

	DSP601ZJU	DSP600PT2J1
Tension	2 x 18V	2 x 18V
Accus fournis	0	2 x BL1850B
Profondeur de coupe	56 mm	56 mm
Diamètre de l'alésage	20 mm	20 mm
AWS	✓	-
Nombre de MAKPACS	1	2
Poids	4,4 kg	4,4 kg
Prix en €	hors TVA	
	TVA incl.	

SCIES CIRCULAIRES À
MÉTAUX SUR ACCU



18V
LITHIUM-ION



DCS552RTJ

DCS553RTJ

DCS552RTJ DCS553RTJ

	DCS552RTJ	DCS553RTJ
Tension	18V	18V
Accus fournis	2 x BL1850B	2 x BL1850B
Moteur BL	-	✓
Ø lame de scie	136 mm	150 mm
Profondeur de coupe (90°)	50,5 mm	57,5 mm
Poids	2,4 kg	3 kg
Prix en €	hors TVA	
	TVA incl.	

SCIES CIRCULAIRES SUR ACCU



18V → 18V → 36V

18V
LITHIUM-ION

Saviez-vous que le DHS680 est disponible dans les versions économiques DHS680Z et DHS680T1J ? Voir pp. 78-79 pour plus d'informations !

DHS782, DHS783 et DHS900 montage direct sur rail de guidage



DHS680RTJ



DHS782PT2J



DHS660RTJ



DHS900Z

PROMO

DHS680RTJ

TROISIÈME accu 5 Ah
BL1850B gratuit



PROMO

	DSS501RTJ	DHS680RTJ	DHS660RTJ	DHS661RTJU	DHS630RTJ	DHS710PT2J	DHS782PT2J	DHS783T2JU	DHS900Z
Tension	18V	18V	18V	18V	18V	2 x 18V	2 x 18V	2 x 18V	2 x 18V
Accus fournis	2 x BL1850B	2 x BL1850B	2 x BL1850B	2 x BL1850B	2 x BL1850B	2 x BL1850B	2 x BL1850B	2 x BL1850B	-
Moteur BL	✓	✓	✓	✓	-	-	✓	✓	✓
Profondeur de coupe (90°)	51 mm	57 mm	57 mm	57 mm	66 mm	68,5 mm	62,5 mm	62,5 mm	85 mm
Ø lame de scie	136 mm	165 mm	165 mm	165 mm	165 mm	190 mm	190 mm	190 mm	235 mm
AWS	-	-	-	✓	-	-	-	✓	✓ sans unité Bluetooth
Poids	2,7 kg	3,3 kg	3,4 kg	3,4 kg	3,5 kg	4,7 kg	4,5 kg	4,5 kg	5,3 kg
Prix en €	hors TVA								
	TVA incl.								

SCIE À ONGLETS RADIALE SUR ACCU



DLS600RTE



Tension	18 V
Accus fournis	2 x BL1850B
Ø lame de scie	165 mm
Capacité de coupe max. à 90°	46 x 92 mm
Poids	6,6 kg
Prix en €	hors TVA
	TVA incl.



EFFICUT

Une coupe plus fine, plus rapide et plus efficace



Scannez-moi pour plus d'infos!



Plus de coupes par charge de batterie



Coupe rapide



Durée de vie plus longue



Coupe nette



SCIES À ONGLETS RADIALES TÉLESCOPIQUES SUR ACCU



DXT

Deep and Exact Cutting Technology

La construction brevetée à triple engrenage et l'encache derrière la flasque permettent d'utiliser une plus grande partie de la lame. En conséquence, même les plinthes hautes peuvent être raccourcies verticalement ou en biais.

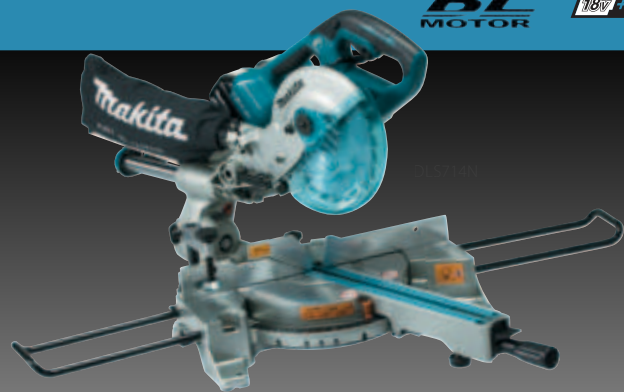

DLS714NZ DLS714NPT2 DLS111ZU DLS211ZU

Tension	2 x 18 V	2 x 18 V	2 x 18 V	2 x 18 V
Accus fournis	0	2 x BL1850B	0	0
Ø lame de scie	190 mm	190 mm	260 mm	305 mm
Profondeur de coupe (90°)	52 mm	52 mm	91 mm	107 mm
Largeur de coupe (90°)	300 mm	300 mm	310 mm	363 mm
DXT	-	-	✓	✓
AWS	-	-	✓	✓
Poids	13,0 kg	13,0 kg	27,3 kg	30,7 kg
Prix en €	hors TVA			
	TVA incl.			

MALAXEUR SUR ACCU



Idéal pour le mélange de liquides, de peintures et de colles légères.



PROTECTION ACCU INCLUSE

2 VITESSES MÉCANIQUES

DUT130RTE

Tension	18 V
Accus fournis	2 x BL1850B
Diamètre de la lame	165 mm
Raccordement	M12-M14
Régime	0-350 / 0-1300 tr/min
Poids	2,5 kg
Prix en €	hors TVA
	TVA incl.

PONCEUSE À BRAS SUR ACCU 225 MM



Plateau de support

Type	Ref.	Prix hors TVA	Prix TVA incl.
Doux	199939-3		
Moyen	199940-8		
Dur	199938-5		

Disques abrasifs 225 mm (25 pcs)

Grain	Ref.	Prix hors TVA	Prix TVA incl.
P40	B-68389		
P80	B-68395		
P120	B-68404		
P180	B-68410		
P220	E-02381		
P320	B-68426		



DSL801ZU



Tube télescopique
La longueur totale de la machine peut être adaptée entre 1100 et 1520 mm.

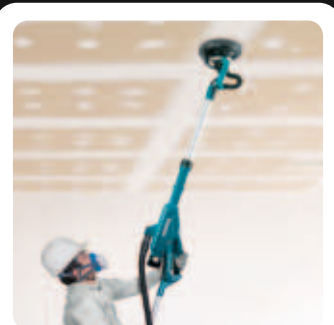

Rallonge
La rallonge en option avec poignée (199937-7) permet de travailler confortablement en hauteur plus longtemps.



Le capot de protection du DSL801 rond permet un dépoussiérage plus pratique.

DSL801ZU

Tension	18 V
Accus fournis	0
AWS	✓
Vitesse à vide	1000-1800 tr/min
Diamètre disque abrasif	225 mm
Longueur	1100 -1520 mm
Poids	4,8 kg
Prix en €	hors TVA
	TVA incl.

DÉCOUPEUSE ROTATIVE SUR ACCU



DCO181Z

Tension	18 V
Accus fournis	0
Régime	0 - 32000 tr/min
AWS	✓ sans unité Bluetooth
Moteur BL	✓
Poids	1,4 kg
Prix en €	hors TVA
	TVA incl.

SCIE À PLAQUE DE PLÂTRE SUR ACCU



DSD180ZJ

Tension	18 V
Accus fournis	0
Longueur de course	6 mm
Poids	1,7 kg
Prix en €	hors TVA
	TVA incl.

VISSEUSES À RUBAN SUR ACCU



DFR453 / DFR552

Comparés aux DFR452 et DFR551, les DFR453ZJ et DFR552ZJ ont une vitesse inférieure et un couple plus élevé, ce qui est parfait pour le vissage dans des matériaux qui offrent davantage de résistance, tels que le bois. Les DFR452/DFR551 sont parfaitement adaptés au vissage sur des goujons métalliques ou dans des matériaux plus souples.



DFR453ZJ



DFR551RTJ

Technologie « Push Drive » : le moteur démarre automatiquement lorsque le bec de la machine est poussé contre le sol.



	DFR550ZJ	DFR750Z	DFR453ZJ	DFR552ZJ	DFR452ZJ	DFR452RTJ	DFR551ZJ	DFR551RTJ
Tension	18V	18V	18V	18V	18V	18V	18V	18V
Accus fournis	0	0	0	0	0	2 x BL1850B	0	2 x BL1850B
Régime	4000 tr/min	4000 tr/min	4500 tr/min	4500 tr/min	6000 tr/min	6000 tr/min	6000 tr/min	6000 tr/min
Moteur BL	-	-	✓	✓	✓	✓	✓	✓
Ø Vis placoplâtre	4 mm	4,0 mm	3,5-4,2 mm	3,5-4,2 mm	3,5-4,2 mm	3,5-4,2 mm	3,5-4,2 mm	3,5-4,2 mm
Longueur de vis	25-55 mm	45-75 mm	20-41 mm	20-55 mm	20-41 mm	20-41 mm	25-55 mm	25-55 mm
Mode d'entraînement par poussée	-	-	✓	✓	✓	✓	✓	✓
Poids	2,1 kg	2,1 kg	2,2 kg	2,2 kg	2,2 kg	2,2 kg	2,2 kg	2,2 kg
Prix en €	hors TVA							
	TVA incl.							

VIS EN BANDE

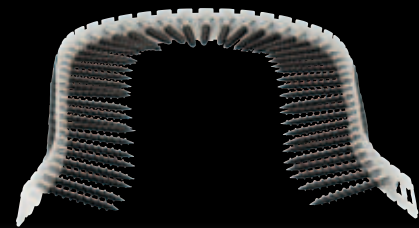
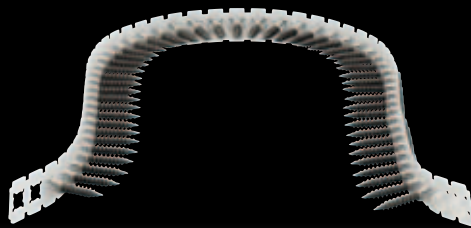

	F-30913	F-30926	F-31153	F-31166	F-30939	F-30942	F-30955	F-31179	F-31182	F-31140
Utilisation	Vis à placoplâtre en bande (filetage fin) à utiliser sur des goujons métalliques					Vis à placoplâtre en bande (filetage grossier) à utiliser sur le bois				
Épaisseur (mm)	3,9	3,9	3,9	3,9	3,9	3,9	3,9	3,9	3,9	3,9
Longueur (mm)	25	30	35	41	45	55	30	35	41	55
Taille de l'embout	PH2	PH2	PH2	PH2	PH2	PH2	PH2	PH2	PH2	PH2
Finition	phosphaté	phosphaté	phosphaté	phosphaté	phosphaté	phosphaté	phosphaté	phosphaté	phosphaté	phosphaté
Vis par boîte	1000	1000	1000	1000	1000	1000	1000	1000	1000	1000
Prix en €	hors TVA									
	TVA incl.									

VISSEUSES SUR ACCU

Mode d'entraînement par poussée (« Push drive »)



En mode d'entraînement par poussée, le moteur et le porte-embout de vissage tournent automatiquement lorsque vous appliquez une pression.

DFS452FJX2



DFS250RTJ

	DFS250RTJ	DFS452RAJ	DFS452FJX2
Tension	18V	18V	18V
Accus fournis	2 x BL1850B	2 x BL1820B	2 x BL1830B
Régime	0-2500 tr/min	0-4000 tr/min	0-4000 tr/min
Adaptateur de ruban à vis incl.	-	-	✓
Longueur de vis	-	-	25-55 mm
Mode d'entraînement par poussée	-	✓	✓
Poids	1,5 kg	1,5 kg	1,5 kg
Prix en €	hors TVA		
	TVA incl.		

AFFLEUREUSE SUR ACCU



Interrupteur marche/arrêt et bouton de verrouillage distincts



DRT52Z

Tension	18 V
Accus fournis	-
Profondeur de plongée max.	35 mm
Vitesse à vide	30000min ⁻¹
Ø de la pince - portée	6 mm
Ø de la pince - fournie	6 mm
Poids	1,3 - 1,6 kg
Prix en €	hors TVA
	TVA incl.

DRT52

- Modèle économique dont les performances rivalisent avec celles d'un modèle filaire
- Moteur BL efficace
- Avec interrupteur marche/arrêt et bouton séparé pour activer ou désactiver le mode veille avec indicateur LED, ce qui empêche tout démarrage accidentel
- Fourni avec un guide de découpe, un guide parallèle/circulaire et une bague de copie.



DÉFONCEUSE-AFFLEUREUSE SUR ACCU

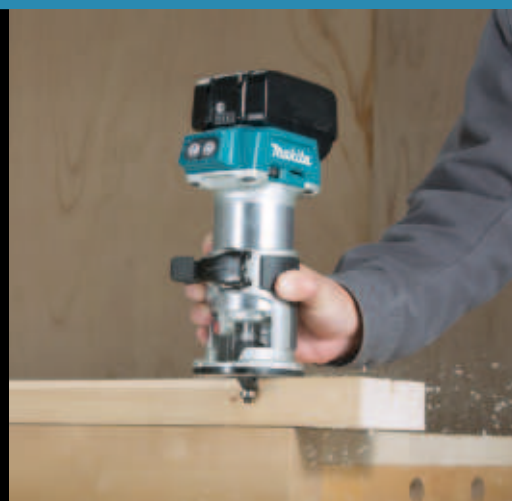

DRT50ZJX3

DRT50RTJX3

Tension	18 V	18 V
Accus fournis	0	2 x BL1850B
Profondeur de plongée max.	35 mm	35 mm
Vitesse à vide	10000-30000 tr/min	10 000-30 000 tr/min
Ø de la pince - portée	6 - 8 mm	6 - 8 mm
Ø de la pince - fournie	6 mm, 8 mm	6 mm, 8 mm
Poids	2,1 kg	2,1 kg
Prix en €	hors TVA	
	TVA incl.	

OUTIL MULTIFONCTIONS SUR ACCU



DTM51



DTM52



Emmanchement sans outils

- Compatible avec OIS et Starlock (pas avec Starlock PLUS et Starlock MAX).
- Inclus : set de 9 accessoires, 30 feuilles abrasives et 1 buse d'aspiration



accessoires incl.

- Compatible avec les accessoires Starlock, Starlock PLUS et Starlock MAX, idéal pour les applications lourdes.
- Grand angle d'oscillation de 1,8° gauche/droite.
- Des valeurs de vibration très faibles grâce à la technologie AVT.
- Petite circonférence de la poignée et faible poids.



Saviez-vous que le DTM51 est disponible en versions économiques DTM51Z et DTM51TJX2 ? Voir pp. 80-81 pour plus d'informations !

STARLOCK STARLOCKPLUS STARLOCKMAX

	DTM51RTJX2	DTM52RTJX1
Tension	18 V	18 V
Accus fournis	2 x BL1850B	2 x BL1850B
Moteur BL	-	✓
Fréquence d'oscillations	6000-20000/min	10000-20000/min
Angle d'oscillation	3,2°	3,6°
Emmanchement	OIS, Starlock	Starlock, Starlock Plus, Starlock Max
Poids	2 kg	1,7 kg
Prix en €	hors TVA	
	TVA incl.	

ACCESSOIRES OPTIONNELS



Référence	Description	Comprend	Prix hors TVA	Prix TVA incl.
B-67496	Ensemble pour carrelage Starlock	<ul style="list-style-type: none"> • Lame de scie plongeante TMA058 • Grattoir TMA065 • Lame de scie à segment TMA069 • Plateau de ponçage TMA073 		
E-16994	Kit de rénovation Starlock	<ul style="list-style-type: none"> • Lame de scie plongeante TMA047 • Lame de scie plongeante TMA049 • Grattoir TMA065 • Plateau de ponçage TMA073 • Plateau de ponçage TMA078 		

ACCU PONCEUSES VIBRANTES DE PAUME



DBO480 : standard avec semelle triangulaire supplémentaire

	DBO480RTJ	DBO481RTJ	DBO482RTJ	DBO484ZJ
Tension	18V	18V	18V	18V
Accus fournis	2 x BL1850B	2 x BL1850B	2 x BL1850B	-
Dimensions du pied de ponçage	112 mm x 102 mm	112 mm x 102 mm	112 mm x 102 mm	112 mm x 102 mm
Confirmation papier	Pince/Velcro	Pince	Pince	Pince/Velcro
Matériau du pied de ponçage	Plastique	Plastique	Aluminium	Aluminium
Nombre d'oscillations	22000/28000 min ⁻¹	22000/28000 min ⁻¹	22000/28000 min ⁻¹	22000/28000 min ⁻¹
Course de ponçage	1,5 mm	1,5 mm	1,5 mm	1,5 mm
AWS	-	-	unité Bluetooth excl.	unité Bluetooth excl.
Poids	1,4-1,8 kg	1,4-1,8 kg	1,4-1,8 kg	1,4-1,8 kg
Prix en €	hors TVA			
	TVA incl.			

ACCU PONCEUSES VIBRANTES



	DBO380RTJ	DBO381ZJU	DBO382ZJ
Tension	18V	18V	18V
Accus fournis	2 x BL1850B	-	-
Dimensions du pied de ponçage	92 mm x 185 mm	92 mm x 185 mm	92 mm x 185 mm
Confirmation papier	Pince	Pince	Pince/velcro
Matériau du pied de ponçage	Aluminium	Aluminium	Aluminium
Nombre d'oscillations	8000/16000/24000min ⁻¹	8000/16000/24000vmin ⁻¹	8000/16000/24000min ⁻¹
Course de ponçage	2 mm	2 mm	2 mm
AWS	-	✓	-
Poids	1,9 - 2,2 kg	1,9 - 2,2 kg	1,9 - 2,2 kg
Prix en €	hors TVA		
	TVA incl.		

PONCEUSE-POLISSEUSE EXCENTRIQUE SUR ACCU



Mode rotation libre et forcée

	DPO500Z	DPO600Z
Tension	18V	18V
Accus fournis	0	0
Fréquence d'oscillations	0-13600 min ⁻¹	0-13600 min ⁻¹
Plateau de ponçage	125 mm	150 mm
Course de ponçage	5,5 mm	5,5 mm
Poids	3,1 kg	3,1 kg
Prix en €	hors TVA	
	TVA incl.	

PONCEUSE À RUBAN SUR ACCU 9 MM



LED réglable et poignée latérale



Plage de travail de 90° avec position extrême de 160° pour le stockage.

Grand confort d'utilisation et équilibre parfait grâce au positionnement central du moteur



DBS180ZJ

Tension	18 V
Accus fournis	-
Vitesse de la bande	600 - 1700 m/min
Bande abrasive	9 x 533 mm
Poids	1,8 - 2,1 kg
Prix en €	hors TVA
	TVA incl.

PONCEUSE EXCENTRIQUE SUR ACCU 125 MM



DBO180RTJ

Tension	18 V
Accus fournis	2 x BL1850B
Diamètre du pied de ponçage	125 mm
Nombre d'oscillations	14000 - 22000 mm ⁻¹
Course de ponçage	2,8 mm
Poids	1,7 kg
Prix en €	hors TVA
	TVA incl.

PONCEUSE-POLISSEUSE SUR ACCU 75 MM



Polissage
Tampon de support velcro pour les applications de polissage.



Compact
Machine extrêmement compacte avec la poignée proche du disque pour un contrôle optimal.



DPV300RTJ

- Machine très compacte idéale pour le ponçage et le polissage de petites surfaces.
- Deux vitesses mécaniques et contrôle de vitesse en continu.
- Fourni avec un support velcro pour le polissage et un emmanchement Roloc™ pour les applications de ponçage.



Ponçage
Emmanchement compatible Roloc™ pour le ponçage

● Accessoires

Plateau de support

Référence	Description
E-07412	Disque abrasif en oxyde d'aluminium 50 mm A60 (25 pcs.)
E-07428	Disque abrasif en oxyde d'aluminium 50 mm A80 (25 pcs.)
E-07434	Disque abrasif en oxyde d'aluminium 50 mm A120 (25 pcs.)
E-07440	Disque abrasif en zirconium 50 mm Z60 (25 pcs.)
E-07456	Disque abrasif en zirconium 50 mm Z80 (25 pcs.)
E-07462	Disque fibre en zirconium Grossier / Dur 50 mm (25 pcs.)
E-07478	Disque fibre en zirconium Moyen / Dur 50 mm (25 pcs.)
E-07484	Disque fibre en zirconium Fin / Dur 50 mm (25 pcs.)
E-07490	Disque fibre en zirconium Moyen / Doux 50 mm (25 pcs.)
E-07509	Disque fibre en zirconium Fin / Doux 50 mm (25 pcs.)
E-07515	Disque fibre en zirconium Très fin / Doux 50 mm (25 pcs.)

Prix hors TVA

Prix TVA incl.

DPV300RTJ

Accus fournis	2 x BL1850
Capacité polissage	80 mm
Capacité ponçage	50 mm
Régime polissage	0-2800 min ⁻¹
Régime ponçage	0-9500 min ⁻¹
Poids	1,3 kg
Prix en €	hors TVA
	TVA incl.

SCIE À RUBAN SUR ACCU

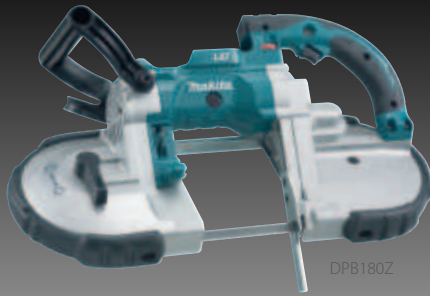

DPB180Z

Boîtier en aluminium



DPB183Z



DPB184Z

	DPB180Z	DPB184Z	DPB183Z
Tension	18 V	18 V	18 V
Accus fournis	-	-	-
Chargeur fourni	-	-	-
Vitesse de la courroie max.	162 m/min	192 m/min	192 m/min
Capacité de coupe tuyaux acier	120 x 120 mm	51 x 51 mm	66 x 66 mm
Moteur BL	-	✓	✓
Poids	6,8 kg	3,2 kg	3,8 kg
Prix en €	hors TVA		
	TVA incl.		

TRONÇONNEUSE À MÉTAUX SUR ACCU



DLW140PG2

Réglage de l'angle de guidage sans outil.

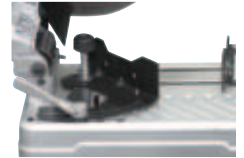

	DLW140Z	DLW140PG2
Tension	2 x 18 V	2 x 18 V
Accus fournis	0	2 x BL1860B
Vitesse à vide	3800 tr/min	3800 tr/min
Diamètre disque	355 mm	355 mm
Poids	16,9 kg	16,9 kg
Prix en €	hors TVA	
	TVA incl.	

RIVETEUSES SUR ACCU



DRV150Z



Scannez ce code pour obtenir des infos techniques détaillées

	DRV150ZJ	DRV250ZJ
Accus/chargeur fournis	-	-
Force de traction	10 kN	20 kN
Compatible avec rivet Ø	2,4 / 3,2 / 4,0 / 4,8 mm	4,8 / 6,0 / 6,4 mm
Longueur de course	25 mm	30 mm
Poids	1,9 kg	2,1 kg
Prix en €	hors TVA	
	TVA incl.	

MEULEUSES SUR ACCU

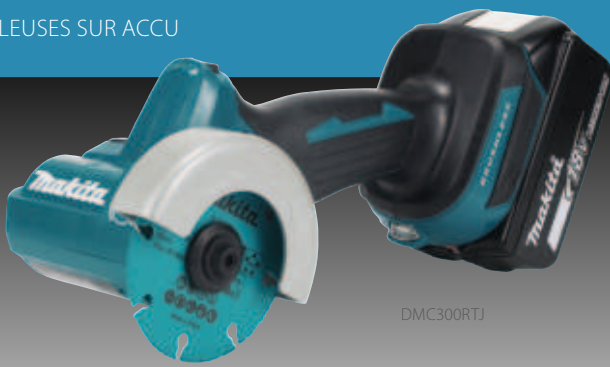

DMC300RTJ



DMC300

- Meuleuse très compacte, idéale pour couper dans les endroits difficiles d'accès
- Bien équilibrée, elle peut être utilisée en toute sécurité d'une seule main
- Le sens de rotation est réversible
- Capot avec raccordement pour aspiration de la poussière fourni
- Pour couper l'acier, la céramique et les plastiques

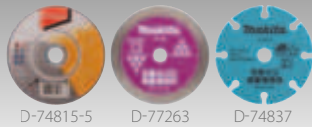

D-74815-5

D-77263

D-74837

Accessoires

Référence	Type	Prix hors TVA	Prix TVA incl.
D-74815-5	Disque à tronçonner pour acier inoxydable 76 mm (5 pièces)		
D-77263	Disque diamanté 76 x 1,4 x 10 mm		
D-74837	Disque à tronçonner en carbure 76 x 10 mm		

		DMC300ZJ	DMC300RTJ
Tension		18 V	18 V
Batteries fournies		-	2 x BL1850B
Chargeur		-	DC18RC
Ø disque		76 mm	76 mm
Vitesse à vide		20000min ⁻¹	20000min ⁻¹
Profondeur de coupe max.		avec capot : 13,5 mm sans capot : 16 mm	avec capot : 13,5 mm sans capot : 16 mm
Poids		1,2 - 1,7 kg	1,2 - 1,7 kg
Prix en €	hors TVA		
	TVA incl.		

TRONÇONNEUSE SUR ACCU



DCE090T2X1

Maximum profondeur de coupe 88 mm



Accessoires

Référence	Type	Prix hors TVA	Prix TVA incl.
E-03006-25	Disque à tronçonner inox (25 pièces) 230 x 2,0 x 22,23 mm		
E-02967	Disque diamanté 230 mm x 2,4 x 22,23 mm		

Le disque diamanté segmenté E-02967 a été spécialement développé pour être utilisé avec une tronçonneuse sur accu. Les grains de diamant sont uniformément répartis et intégrés selon un motif spécial en forme de V. Par conséquent, le disque reste affûté en permanence et les performances de coupe sont optimales.

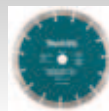

		DCE090ZX1
Tension		2 x 18 V
Batteries fournies		0
Chargeur		-
Ø disque		230 mm
Vitesse à vide		6600 min ⁻¹
Profondeur de coupe max.		88 mm
Épaisseur max. du disque		3 mm
Poids		5,6 - 6,3 kg
Prix en €	hors TVA	
	TVA incl.	

SCIE AU DIAMANT SUR ACCU 125 MM



2 protège-poussière inclus, pour une utilisation sèche et humide

Idéal pour les finitions (pierre, béton, céramique)

Inclinable jusqu'à 45°

fourni sans disque

		DCC501RTJ
Tension		18 V
Vitesse à vide		8500 min ⁻¹
AWS		✓ sans unité Bluetooth
Diamètre de l'alésage		20 mm
Accus fournis		2 x BL1850B
Chargeur		DC18RC
Poids		2,7 kg
Prix en €	hors TVA	
	TVA incl.	

MEULEUSES SUR ACCU 125 MM

ADT AFT **BL MOTOR**

18V
LITHIUM-ION **MAX 210**

Saviez-vous que les DGA506 et DGA508 sont disponibles dans les versions économiques DGA506Z / DGA506T1J et DGA508Z / DGA508T1J ? Voir pp. 78-79 pour plus d'informations !



Promo
DGA506RTJ et DGA508RTJ :
accu supplémentaire BL1850B
gratuit

	DGA506RTJ	DGA508RTJ	DGA513RTJ	DGA517RTJ	DGA518RTJU
Tension	18V	18V	18V	18V	18V
Accus fournis	2 x BL1850B	2 x BL1850B	2 x BL1850B	2 x BL1850B	2 x BL1850B
Ø disque	125 mm	125 mm	125 mm	125 mm	125 mm
Sécurité anti-redémarrage	✓	✓	✓	✓	✓
Frein électrique	✓	✓	✓	✓	✓
Régime réglable	-	-	✓	✓	✓
AWS	-	-	-	-	✓
Interrupteur	Interrupteur à glissière avec verrouillage	Interrupteur de poignée sans verrouillage	Interrupteur à glissière avec verrouillage	Interrupteur de poignée sans verrouillage	Interrupteur de poignée sans verrouillage
Poids	2,5 kg	2,5 kg	2,5 kg	2,5 kg	2,5 kg
Prix en €	hors TVA				
	TVA incl.				

CAPOT DE PROTECTION AVEC ASPIRATION POUR MEULEUSES



	196845-3	198440-5
Diamètre du capot	125 mm	230 mm
Profondeur de coupe max.	20 mm	60 mm
Prix en €	hors TVA	
	TVA incl.	

MEULEUSE DROITE SUR ACCU

MAX 210



DGD800RTJ

Tension	18V
Accus fournis	2 x BL1850B
Régime	25000 tr/min
Ø de la pince - portée	6 - 8 mm
Ø de la pince - fournie	6 mm
Poids	2,1 kg
Prix en €	hors TVA
	TVA incl.

MEULEUSES SUR ACCU 180-230 MM

ADT AFT **18V + 18V** **36V**



DGA701ZKU

	DGA701ZKU	DGA900ZK	DGA901PG2U
Tension	2 x 18V	2 x 18V	2 x 18V
Accus fournis	0	0	2 x BL1860B
Ø disque	180 mm	230 mm	230 mm
AWS	✓	-	✓
Poids	5,0 kg	5,2 kg	5,2 kg
Prix en €	hors TVA		
	TVA incl.		

MEULEUSES SUR ACCU 125 MM X-LOCK



	DGA521ZX1	DGA520ZX1	DGA519ZJ	DGA519RTJ
Tension	18 V	18 V	18 V	18 V
Accus fournis	0	0	0	2 x BL1850B
Ø disque	125 mm	125 mm	125 mm	125 mm
Vitesse à vide	8 500 min ⁻¹	8 500 min ⁻¹	3000 - 8500 tr/min	3000 - 8500 tr/min
Sécurité anti-redémarrage	✓	✓	✓	✓
Frein électrique	-	✓	✓	✓
Régime réglable	-	-	✓	✓
Type d'interrupteur	Interrupteur à glissière avec verrouillage	Interrupteur de poignée sans verrouillage	Interrupteur de poignée sans verrouillage	Interrupteur de poignée sans verrouillage
Poids	2,4 – 3 kg	2,4 – 3,0 kg	2,5 kg	2,5 kg
Prix en €	hors TVA			
	TVA incl.			



Attachez des disques rapidement et en toute sécurité via un système de clic.



ACCESSOIRES X-LOCK

Référence	Type	Prix hors TVA	Prix TVA incl.
E-00393	Disque à ébarber pour métal 125 mm x 6 x 22,23		
E-00402	Disque à ébarber pour inox 125 mm x 6 x 22,23		
E-00418	Disque à tronçonner pour inox 125 mm x 1,2 x 22,23		
E-02076	Disque à tronçonner diamanté 125 mm		
191G05-4	Capot de protection avec aspiration 125 mm		
D-73396	Brosse boisseau en fil d'acier ondulé 75 x 0,3 mm		
D-73433	Brosse boisseau en fil d'acier ondulé avec revêtement laiton 75 x 0,3 mm		
D-73346	Brosse boisseau en fil ondulé en inox 75 x 0,3 mm		
D-73374	Brosse boisseau en fil d'acier torsadé 80 x 0,35 mm		
D-73380	Brosse boisseau en fil d'acier torsadé 80 x 0,5 mm		
D-73330	Brosse boisseau en fil torsadé en inox 80 x 0,5 mm		
D-73449	Brosse conique en fil d'acier ondulé 100 x 0,3 mm		
D-73411	Brosse circulaire en fil d'acier torsadé 115 x 0,5 mm		
D-73427	Brosse circulaire en fil d'acier ondulé 115 x 0,3 mm		
E-11776	Disque à tronçonner TCG 125 mm x 2 x 22,23 X-LOCK		
E-19738	Disque diamanté soudé sous vide 125 mm		



CISAILLES SUR ACCU



DJS800

- Pour découper les plaques de ciment, les plaques ignifuges et les plaques d'isolation acoustique de 13 mm d'épaisseur maximum
- Découpe quasiment sans poussières, rapide et sans bruits
- La tête de coupe est rotative à 360 degrés pour la découpe dans les lieux difficilement accessibles.

sur tous les modèles (sauf DJS161)
la tête peut être tournée de 360°



DJS131

- Pour couper les courbes et la tôle ondulée

DJS130 / DJS161 / DJS200

- Pour couper en ligne droite avec une déformation minimale

NOUVEAU

	DJS130ZJ	DJS161ZJ	DJS200Z	DJS131Z	DJS800Z
Tension	18V	18V	18V	18V	18V
Accus fournis	-	-	-	-	-
Moteur BL	-	-	✓	✓	✓
Cadence de coupe	2800min ⁻¹	0-4300 min ⁻¹	0-3000 min ⁻¹	0-3000 min ⁻¹	0-3000 min ⁻¹
Épaisseur max. acier	1,3 mm	1,6 mm	2,0 mm	1,3 mm	13 mm (fibrociment)
Emballage	Makpac	Makpac	-	-	-
Poids	2,3 - 2,6 kg	1,8 - 2,2 kg	2,2 - 2,5 kg	2,0 - 2,3 kg	2,1 - 2,5 kg
Prix en €	hors TVA				
	TVA incl.				

GRIGNOTEUSE SUR ACCU



DJN161RTJ

Tension	18V
Accus fournis	2 x BL1850B
Cadence de coupe max.	1900min ⁻¹
Épaisseur max. acier	1,6 mm
Poids	2,2 kg
Prix en €	hors TVA
	TVA incl.



LIEUR AUTOMATIQUE SUR ACCU



DTR180ZJ



DTR181ZJ

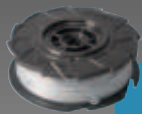

Promo DTR180ZJ :
boîte de fil
de ligature
191A57-9 gratuite

DTR181

- Cette version peut réaliser des connexions de plus grande taille. Par exemple : (2 x 16 mm) + (2 x 13 mm) ou 25 mm + 22 mm.

Accessoire en option :
poignée 191M27-0

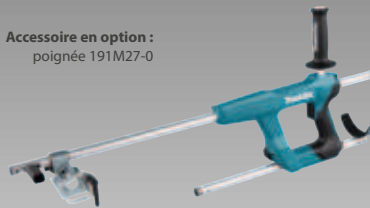

		DTR180ZJ	DTR181ZJ
Tension		18 V / 14,4 V	18 V / 14,4 V
Accus fournis		0	0
Capacité de tresser		10 mm + 10 mm (2 x 13 mm) + (2 x 13 mm)	16 mm + 16 mm (2 x 16 mm) + (2 x 13 mm)
Épaisseur de fil		0,8 mm	0,8 mm
Mode		Séquentiel/continu	Séquentiel/continu
Poids		2,3 kg	2,3 kg
Prix en €	hors TVA		
	TVA incl.		

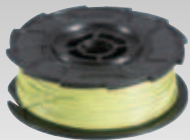

Fil de tressage polyester : 191J59-9
(100 m, Ø 0,8 mm) 50 pièces/boîte

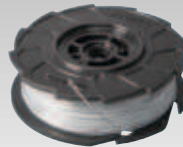

Fil de tressage galvanisé : 191A57-9
(100 m, Ø 0,8 mm) 50 pièces/boîte



Fil de tressage acier : 199137-9
(100 m, Ø 0,8 mm) 50 pièces/boîte

POMPE À VIDE SUR ACCU



DVP181

- Peut fonctionner en continu grâce aux deux accus en parallèle
- Pompe à deux étages à haut débit



DVP181ZK



DVP180Z

		DVP180Z	DVP181ZK
Tension		18 V	18 V, 2 accus en parallèle
Accus/chargeur fournis		-	-
Compresseur		Pompe à palettes scellée à l'huile à un étage	Pompe à palettes scellée à l'huile à deux étages
Débit		60 l/min	113 l/min
Vide final		20 Pa (150 micron)	3 Pa (22,5 micron)
Poids		2,9 kg	8,2 kg
Prix en €	hors TVA		
	TVA incl.		

PISTOLET À MASTIC SUR ACCU



DCG180RA
300 ml

DCG180RAX

INCLUS support de cartouche 600 ml à l'achat du modèle DCG180RAX

		DCG180RA	DCG180RAX
Tension		18 V	18 V
Accus fournis		1 x BL1820B	1 x BL1820B
Force de poussée max.		5000 N	5000 N
Vitesse d'extrusion max.		0-28 mm/s	0-28 mm/s
Poids		2,1 kg	2,4 kg
Prix en €	hors TVA		
	TVA incl.		

COUPE-CÂBLES SUR ACCU



- Pour couper des câbles électriques lourds sur site
- Conception légère et excellente maniabilité
- Types fermés et ouverts
- Pour couper des câbles en aluminium/cuivre (DTC100, DTC101, DTC102, DTC104).
- Le DTC103 convient également à la coupe de câbles en aluminium renforcé d'acier (ASCR).
- Retour automatique de la lame après la coupe
- Le DTC104 a une force de coupe très élevée de 120 kN grâce à un système hydraulique.



	DTC100ZK	DTC101ZK	DTC102ZK	DTC103ZK	DTC104ZK
Tension	18 V	18 V	18 V	18 V	18 V
Application	Câble en aluminium/cuivre	Câble en aluminium/cuivre	Câble en aluminium/cuivre	ASCR	Câble en aluminium/cuivre
Type	Fermé	Ouvert	Fermé	Fermé	Ouvert
Ouverture maximale	50 mm	50 mm	65 mm	54 mm	105 mm
Capacité de coupe*	35 - 47 mm	35 - 47 mm	65 mm maximum	54 mm maximum	72 - 105 mm
Poids	2,9 kg	3,6 kg	3,5 kg	5,5 kg	10,2 - 10,5 kg
Prix en €	hors TVA				
	TVA incl.				

*La capacité de coupe exacte dépend du type de câble : le nombre de conducteurs, la conception (tressé ou plein) et l'épaisseur de la gaine.

SERTISSEUSES DE CÂBLES SUR ACCU



Le retour automatique du cylindre peut être activé ou désactivé.



Les matrices de sertissage pour les cosses en cuivre et en aluminium (DIN46235) sont disponibles séparément.



DTD303 / DTC301 / DTC302

- Pour le sertissage des cosses sur les câbles électriques de grand diamètre
- Capacité de sertissage élevée jusqu'à 300 mm² (400 mm² pour le modèle DTC302)
- Fonction de retour automatique du cylindre
- Possibilité de rétracter sans matrice de rétraction (DTC303)

NOUVEAU

	DTC303ZK	DTC301ZK	DTC302ZK
Tension	18 V	18 V	18 V
Application	Cosses de câble en cuivre/aluminium	Cosses de câble en cuivre/aluminium	Cosses de câble en cuivre/aluminium
Force de pression	60 kN	120 kN	120 kN
Impact	31,5 mm	31 mm	42 mm
Capacité de sertissage	Cu : ø17,5 (250mm ²) Al : ø17,5 (250mm ²)	Cu : ø19,5 (300mm ²) Al : ø19,5 (300mm ²)	Cu : ø22,5 (400mm ²) Al : ø19,5 (300mm ²)
Poids	5,3 - 5,7 kg	6,8 - 7,1 kg	7,5 - 8,8 kg
Prix en €	hors TVA		
	TVA incl.		

COUPE TIGES FILETÉES SUR ACCU



Coupe sans étincelles ni bavures



DSC102

Usage mobile

DSC102ZJ



DSC121ZK

Usage stationnaire

		DSC102ZJ	DSC121ZK
Tension		18 V	18 V
Accus fournis		0	0
Capacité de coupe		M6/M8/M10	M8/M10/M12
Jeu de lames fourni		M8/M10	M8
Poids		3,3 kg	5,7 kg
Prix en €	hors TVA		
	TVA incl.		

COUPE FER À BÉTON SUR ACCU



DSC251ZK

Tension		18 V
Accus/chargeur fournis		0
Capacité de coupe		10-25 mm
Poids		3,9 kg
Prix en €	hors TVA	
	TVA incl.	

CISAILLES HYDRAULIQUES SUR ACCU



DSC163ZK

		DSC163ZK	DSC191Z
Tension		18 V	18 V
Accus/chargeur fournis		-	-
Capacité de coupe		3 - 16 mm	3 - 20 mm
Moteur BL		✓	-
Poids		6,9 kg	11,1 - 11,2 kg
Prix en €	hors TVA		
	TVA incl.		

PISTOLET À GRAISSE SUR ACCU



Fonctionne avec des cartouches standard de 400 g ou de la graisse en vrac



Réglage de débit : automatique ou lent (avec la pression la plus élevée)



DGP180Z

Tuyau à haute pression de 120 cm



	DGP180Z	DGP180RT
Tension	18 V	18 V
Accus fournis	-	1 x BL1850B
Pression maximale	690 bar	690 bar
Débit	145-290 ml/min	145-290 ml/min
Poids	4,8 kg	4,8 kg
Prix en €	hors TVA	
	TVA incl.	

AIGUILLES VIBRANTES SUR ACCU



DVR850Z

	DVR350Z	DVR450Z	DVR850Z
Tension	18 V	18 V	18 V
Accus fournis	0	0	0
Longueur de l'aiguille	80 cm	120 cm	240 cm
Diamètre de l'aiguille	25 mm	25 mm	25 mm
Poids	2 kg	2,3 kg	2,4 kg
Prix en €	hors TVA		
	TVA incl.		

AIGUILLE VIBRANTE POUR BÉTON AVEC DIRECT RACCORDEMENT AU BLOC-BATTERIE



- Alimentation via le support d'alimentation portable PDC (non inclus)
- Fonctionnement très confortable : seule l'aiguille vibrante doit être manipulée.
- Compatible avec les bouteilles de grand diamètre (Ø 43 mm et Ø 52 mm)
- Durée de fonctionnement de 300 minutes maximum avec le support d'alimentation portable PDC1200

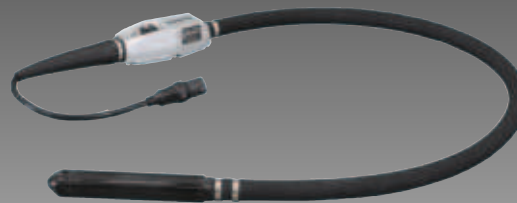
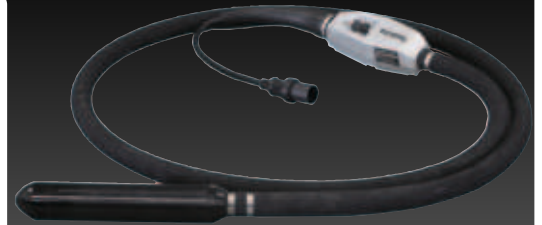

VR001C

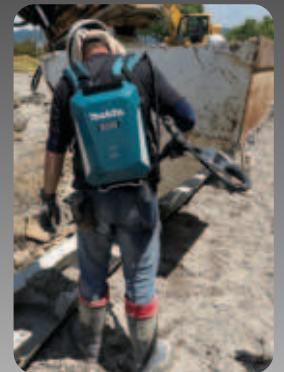

	VR001CZ	VR002CZ	VR003CZ	VR004CZ
Tension	36 V (connexion directe)	36 V (connexion directe)	36 V (connexion directe)	36 V (connexion directe)
Accus fournis	-	-	-	-
Fréquence de vibration	1200min ⁻¹	1200min ⁻¹	1200min ⁻¹	1200min ⁻¹
Ø bouteille de vibration	43 mm	43 mm	52 mm	52 mm
Longueur de l'aiguille	1,5 m	3 m	1,5 m	3 m
Autonomie (PDC1200)	300 min	300 min	200 min	200 min
Poids	11,8 kg	12,9 kg	12,6 kg	13,7 kg
Prix en €	hors TVA			
	TVA incl.			

ÉCONOMISEZ AVEC NOS COMBOPACKS !

MACHINES DU COMBOPACK 18 V		ACCU	DC18RC	MAK-PAC	PRIX EN €
		2 x 			DLX2394J
DHP485	DTD156				
		3 x 			DLX2289T3J
DDF485	DTD153				
		3 x 			DLX2189T3J
DDF484	DTD153				
		3 x 			NOUVEAU DLX2549T3J
DTD173	DHP492				
		2 x 			DLX2522TJ
DDF489	DHR243				
		3 x 			DLX2236TJ1
DTD153	DTD153				
		3 x 			JUSQU'À ÉPUISEMENT DU STOCK DLX2434TJ
DGA506	DHP486				

PROMO
LIBRE hex.
Mèches multi-matériaux -
set E-16732





ÉCONOMISEZ AVEC NOS COMBOPACKS !

	DHP489	DHP492	DTD153	DHR243	DGA506	DHS680	DJV181	DTM51
DLX2507T3J								
DLX4183T3J								
DLX4193TJ								
DLX5093TJ								
DLX5104TJ		 DDF492						
DLX7030T3J								
DLX7030TJX								
DLX1055JX1								
DLX1122JX1								

PROMO batterie BL1850B livrée directement dans Makpac

Combiner de façon économique



DDF484T1J



DTD153T1J



DHP492T1J



DHR243T1J



DTM51T1JX2





TR0000001
CHARIOT



DJR188Z	DRT50ZJX3	DBO180ZJ	DDA351ZJ	BL1850B 18 V 5 Ah	DC18RC	COFFRET	PRIX EN €
				3 x			PROMO : B-55697 gratuit
				3 x		2 x	
				3 x		2 x	NOUVEAU
				3 x		3 x	
				3 x		3 x	NOUVEAU
				3 x		4 x	
				3 x		4 x	chariot inclus TR0000001 NOUVEAU
				5 x	2 x	9 x	
				5 x	2 x	10 x	



DHS680T1J



DTW300T1J



DJV181T1J



DJV182T1J



DGA506T1J



DGA508T1J

Ces modèles sont également disponibles en version économique Z sans batterie, chargeur, Makpac ou autres accessoires supplémentaires.



LA PLATEFORME **LXT**

DBN500ZJ

Cloueuse de finition 18 V

Prix hors TVA

Prix TVA incl.



Makpac

DBN600ZJ

Cloueur à brads 18 V

Prix hors TVA

Prix TVA incl.



Makpac

DBO180ZJ

Ponceuse excentrique 18 V

Prix hors TVA

Prix TVA incl.



Makpac

DDF490Z

Perceuse/visseuse 18 V

Prix hors TVA

Prix TVA incl.

NOUVEAU



carton

DBO380ZJ

Ponceuse vibrante 18 V

Prix hors TVA

Prix TVA incl.



Makpac

DBO480ZJ

Ponceuse vibrante 18 V

Prix hors TVA

Prix TVA incl.



Makpac

DBO481ZJ

Ponceuse vibrante 18 V

Prix hors TVA

Prix TVA incl.



Makpac

DBO482ZJ

Ponceuse vibrante 18 V

Prix hors TVA

Prix TVA incl.



Makpac

DHP490Z

Perceuse-visseuse à percussion 18 V

Prix hors TVA

Prix TVA incl.

NOUVEAU



carton

DCB200B

Couverture chauffante 18 V

Prix hors TVA

Prix TVA incl.



carton

DCC501ZJ

Scie diamant 125 mm 18 V

Prix hors TVA

Prix TVA incl.



Makpac

DCG180ZK

Pistolet à mastic 18 V

Prix hors TVA

Prix TVA incl.



coffret

DCG180ZKX

Pistolet à mastic 18 V incl. support de cartouche

Prix hors TVA

Prix TVA incl.



coffret

DCO181Z

Découpeuse rotative 18 V

Prix hors TVA

Prix TVA incl.



carton

DCS552ZJ

Scie circulaire à métaux 18 V

Prix hors TVA

Prix TVA incl.



Makpac

DCS553ZJ

Scie circulaire à métaux 18 V

Prix hors TVA

Prix TVA incl.



Makpac

DDA351ZJ

Perceuse d'angle 18 V

Prix hors TVA

Prix TVA incl.



Makpac

DDA450ZK

Perceuse d'angle 18 V

Prix hors TVA

Prix TVA incl.



coffret

DDF083ZJ

Visseuse-perceuse 1/4" 18 V

Prix hors TVA

Prix TVA incl.



Makpac

DDF482ZJ

Visseuse-perceuse 18 V

Prix hors TVA

Prix TVA incl.



Makpac

DDF484Z

Visseuse-perceuse 18 V

Prix hors TVA

Prix TVA incl.



carton

DDF492ZJ

Perceuse-visseuse 18 V

Prix hors TVA

Prix TVA incl.



Makpac

NOUVEAU

DDF489ZJ

Visseuse-perceuse 18 V

Prix hors TVA

Prix TVA incl.



Makpac

DFN350ZJ

Cloueuse de finition 18 V

Prix hors TVA

Prix TVA incl.



Makpac

DFR452ZJ

Tournevis automatique 18 V

Prix hors TVA

Prix TVA incl.



Makpac

DFR550ZJ

Tournevis automatique 18 V

Prix hors TVA

Prix TVA incl.



Makpac

DFR551ZJ

Visseuse à ruban 18 V

Prix hors TVA

Prix TVA incl.



Makpac

DFR552ZJ

Visseuse à ruban 18 V

Prix hors TVA

Prix TVA incl.



Makpac

NOUVEAU

DFR750Z

Tournevis automatique 18 V

Prix hors TVA

Prix TVA incl.



carton

DFS250ZJ

Visseuse 18 V

Prix hors TVA

Prix TVA incl.



Makpac

DFS452ZJ

Visseuse 18 V

Prix hors TVA

Prix TVA incl.



Makpac

DGA506Z

Meuleuse 125 mm 18 V

Prix hors TVA

Prix TVA incl.



carton

DGA508Z

Meuleuse 125 mm 18 V

Prix hors TVA

Prix TVA incl.



carton

DGA513ZJ

Meuleuse 125 mm 18 V

Prix hors TVA

Prix TVA incl.



Makpac

DGA514ZJU

Meuleuse 125 mm 18 V

Prix hors TVA

Prix TVA incl.



Makpac

DGA517ZJ

Meuleuse 125 mm 18 V

Prix hors TVA

Prix TVA incl.



Makpac

DGA519ZJ

Meuleuse 125 mm X-Lock 18 V

Prix hors TVA

Prix TVA incl.



Makpac

DGA520ZX1

Meuleuse 125 mm X-lock 18 V

Prix hors TVA

Prix TVA incl.



carton

DGA521ZX1

Meuleuse 125 mm X-lock 18 V

Prix hors TVA

Prix TVA incl.



carton

DGD800ZJ

Meuleuse droite 18 V

Prix hors TVA

Prix TVA incl.



Makpac

DGP180Z

Pistolet à graisse 18 V

Prix hors TVA

Prix TVA incl.



carton

DHG180ZJ

Pistolet à air chaud 18 V

Prix hors TVA

Prix TVA incl.



Makpac

DHG181ZJ

Pistolet à air chaud 18 V

Prix hors TVA

Prix TVA incl.



Makpac

DHP484ZJ

Visseuse-perceuse à percussion 18 V

Prix hors TVA

Prix TVA incl.



Makpac

DHP489ZJ

Visseuse-perceuse à percussion 18 V

Prix hors TVA

Prix TVA incl.



Makpac

DHP492Z

Perceuse-visseuse à percussion 18 V

Prix hors TVA

Prix TVA incl.



carton

NOUVEAU

DHR171ZJ

Marteau perforateur SDS-PLUS 18 V

Prix hors TVA

Prix TVA incl.

DHR243ZJW
 Marteau perforateur SDS-PLUS 18V + DX07
 Prix hors TVA
 Prix TVA incl. **Makpac**



DJN161ZJ
 Grignoteuse 18V
 Prix hors TVA
 Prix TVA incl. **Makpac**



DJV182Z
 Scie sauteuse 18V
 Prix hors TVA
 Prix TVA incl. **carton**



DSP600ZJ
 Scie circulaire plongeante 165 mm 2 x 18V
 Prix hors TVA
 Prix TVA incl. **Makpac**



DTM51Z
 Outil multifonctions 18V
 Prix hors TVA
 Prix TVA incl. **Carton**



DHR264ZJ
 Marteau perforateur SDS+ 2 x 18V
 Prix hors TVA
 Prix TVA incl. **Makpac**



DJR183ZJ
 Scie réciproc 18V
 Prix hors TVA
 Prix TVA incl. **Makpac**



DJV184Z
 Scie sauteuse 18V
 Prix hors TVA
 Prix TVA incl. **carton**



DSS501ZJ
 Scie circulaire 136 mm 18V
 Prix hors TVA
 Prix TVA incl. **Makpac**



DTM52ZJ
 Outil multifonctions 18V
 Prix hors TVA
 Prix TVA incl. **Makpac**



DHS630ZJ
 Scie circulaire 165 mm 18V
 Prix hors TVA
 Prix TVA incl. **Makpac**



DJR186ZK
 Scie réciproc 18V
 Prix hors TVA
 Prix TVA incl. **coffret**



DJV185Z
 Scie sauteuse 18V
 Prix hors TVA
 Prix TVA incl. **carton**



DST112ZJ
 Agrafeuse 18V
 Prix hors TVA
 Prix TVA incl. **Makpac**



DTW180ZJ
 Boulonneuse 18V
 Prix hors TVA
 Prix TVA incl. **Makpac**



DHS660ZJ
 Scie circulaire 165 mm 18V
 Prix hors TVA
 Prix TVA incl. **Makpac**



DJR187ZK
 Scie réciproc 18V
 Prix hors TVA
 Prix TVA incl. **coffret**



DKP181ZU
 Rabot 18V
 Prix hors TVA
 Prix TVA incl. **carton**



DST221ZJ
 Agrafeuse 18V
 Prix hors TVA
 Prix TVA incl. **Makpac**



DTW181ZJ
 Boulonneuse 18V
 Prix hors TVA
 Prix TVA incl. **Makpac**



DHS661ZJU
 Scie circulaire 165 mm 18V
 Prix hors TVA
 Prix TVA incl. **Makpac**



DJR188ZJ
 Scie réciproc 18V
 Prix hors TVA
 Prix TVA incl. **Makpac**



DLS600Z
 Scie à onglets radiale 165 mm 18V
 Prix hors TVA
 Prix TVA incl. **carton**



DTC301ZK
 Pince à sertir les câbles 18V
 Prix hors TVA
 Prix TVA incl. **Coffret** **NOUVEAU**



DTW190ZJ
 Boulonneuse 18V
 Prix hors TVA
 Prix TVA incl. **Makpac**



DHS680Z
 Scie circulaire 165 mm 18V
 Prix hors TVA
 Prix TVA incl. **carton**



DJR189ZJ
 Scie réciproc 18V
 Prix hors TVA
 Prix TVA incl. **€ 219,00** **Makpac**



DPJ180ZJ
 Lamelleuse 18V
 Prix hors TVA
 Prix TVA incl. **Makpac**



DTD153Z
 Visseuse à chocs 18V
 Prix hors TVA
 Prix TVA incl. **carton**



DTW300Z
 Boulonneuse 18V
 Prix hors TVA
 Prix TVA incl. **carton**



DHS710ZJ
 Scie circulaire 190 mm 2 x 18V
 Prix hors TVA
 Prix TVA incl. **Makpac**



DJR360ZK
 Scie réciproc 2 x 18V
 Prix hors TVA
 Prix TVA incl. **coffret**



DPT353ZJ
 Cloueur 18V
 Prix hors TVA
 Prix TVA incl. **Makpac**



DTD154ZJ
 Visseuse à chocs 18V
 Prix hors TVA
 Prix TVA incl. **Makpac**



DTW700ZJ
 Boulonneuse 18V
 Prix hors TVA
 Prix TVA incl. **Makpac**



DHS782ZJ
 Scie circulaire 190 mm 2 x 18V
 Prix hors TVA
 Prix TVA incl. **Makpac**



DCV202ZL
 Bodywarmer 18V (taille : L)
 Prix hors TVA
 Prix TVA incl. **carton**



DPV300ZJ
 Ponceuse-polisseuse 75 mm 18V
 Prix hors TVA
 Prix TVA incl. **Makpac**



DTD156Z
 Visseuse à chocs 18V
 Prix hors TVA
 Prix TVA incl. **carton**



DTW1001ZJ
 Boulonneuse 18V
 Prix hors TVA
 Prix TVA incl. **Makpac**



DHS783ZJU
 Scie circulaire 190 mm 2 x 18V
 Prix hors TVA
 Prix TVA incl. **Makpac**



DCJ205ZL
 Blouson chauffant 18V (taille : L)
 Prix hors TVA
 Prix TVA incl. **carton**



DRT50ZJ
 Défonceuse-affleureuse 18V
 Prix hors TVA
 Prix TVA incl. **Makpac**



DTD157ZJ
 Visseuse à chocs 18V
 Prix hors TVA
 Prix TVA incl. **Makpac**



DTW1002ZJ
 Boulonneuse 18V
 Prix hors TVA
 Prix TVA incl. **Makpac**



DHS900Z
 Scie circulaire 235 mm 2 x 18V
 Prix hors TVA
 Prix TVA incl. **carton**



DCJ206ZXL
 Blouson chauffant 18V (taille : XL)
 Prix hors TVA
 Prix TVA incl. **carton**



DRV250ZJ
 Riveteuse 18V
 Prix hors TVA
 Prix TVA incl. **Makpac**



DTD173ZJ
 Visseuse à chocs 18V
 Prix hors TVA
 Prix TVA incl. **Makpac**



DTW1005ZJ
 Boulonneuse 18V
 Prix hors TVA
 Prix TVA incl. **Makpac** **NOUVEAU**



DHS900ZU
 Scie circulaire 235 mm 2 x 18V
 Prix hors TVA
 Prix TVA incl. **carton**



DJV181Z
 Scie sauteuse 18V
 Prix hors TVA
 Prix TVA incl. **carton**



DSD180ZJ
 Scie à plaque de plâtre 18V
 Prix hors TVA
 Prix TVA incl. **Makpac**



DTL061ZJ
 Visseuse angulaire à chocs 18V
 Prix hors TVA
 Prix TVA incl. **Makpac**



DUT130Z
 Malaxeur 18V
 Prix hors TVA
 Prix TVA incl. **carton**





ACCU BL1021B
12Vmax 2 Ah



197396-9
hors TVA
TVA incl.

ACCU BL1041B
12Vmax 4 Ah



197406-2
hors TVA
TVA incl.

CHARGEUR DC105B



197363-4
hors TVA
TVA incl.

CHARGEUR DC18RE



LXT CXT
198720-9
hors TVA
TVA incl.

BATTERIE AU
LITHIUM-ION BL1050B
5 AH 12VMAX



1913G0-9
hors TVA
TVA incl.

Puissant Compact Léger

POWERPACK 12Vmax
2 x 2 Ah



197658-5
hors TVA
TVA incl.

POWERPACK 12Vmax
2 x 4 Ah



197641-2
hors TVA
TVA incl.

POWERPACK LXT + CXT



199026-8
hors TVA
TVA incl.

POWERPACK LXT + CXT



199029-2
hors TVA
TVA incl.

**PRIX
DES BATTERIES ET
DES CHARGEURS
VALABLES JUSQU'AU
31/12/2025**

COMBOPACK CXT



CLX228SAX2



CLX206SAX3



CLX400SAJ1

	CLX228SAX2	CLX206SAX3	CLX400SAJ1
Tension	10,8 V (12Vmax)	10,8 V (12Vmax)	10,8 V (12Vmax)
Accus fournis	3 x BL1021B	2x BL1021B	3 x BL1021B
Chargeur	DC105B	DC105B	DC105B
Composition	HP333D TD110D	TM30D DF331D	DF331D TD110D HS301D JR103D
Makpac	-	-	1
Prix en €	hors TVA TVA incl.		

VISSEUSES-PERCEUSES SUR ACCU AVEC EMMANCHEMENT D'EMBOUT 1/4"



DF032DSAJ

DF033DWAJ

DF033DWAJ DF033DWMJ DF032DSAJ DF032DSMJ

Tension	10,8 V (12Vmax)	10,8 V (12Vmax)	10,8 V (12Vmax)	10,8 V (12Vmax)
Accus fournis	2 x BL1021B	2 x BL1041B	2 x BL1021B	2 x BL1041B
Couple franc	30 Nm	30 Nm	35 Nm	35 Nm
Moteur BL	-	-	✓	✓
Poids	0,9 kg	0,9 kg	0,9 kg	0,9 kg
Prix en €	hors TVA			
	TVA incl.			

VISSEUSES-PERCEUSES SUR ACCU



DF332DSAJ



DF333DNX10

DF333DNX10

Visseuse-perceuse sur accus	DF333
Accus fournis	2 x BL1850B
Accus fournis	1 x BL1021B
Chargeur	DC18RE
Moteur BL	-
Prix en €	hors TVA
	TVA incl.

DF333DWAJ DF333DWMJ DF332DSAJ DF332DSMJ

Tension	10,8 V (12Vmax)	10,8 V (12Vmax)	10,8 V (12Vmax)	10,8 V (12Vmax)
Accus fournis	2 x BL1021B	2 x BL1041B	2 x BL1021B	2 x BL1041B
Couple franc	30 Nm	30 Nm	35 Nm	35 Nm
Moteur BL	-	-	✓	✓
Poids	1,1 kg	1,1 kg	1,2 kg	1,2 kg
Prix en €	hors TVA			
	TVA incl.			

VISSEUSES-PERCEUSES À PERCUSSION SUR ACCU



HP332DSMJ



HP333DWAJ

HP333DWAJ HP332DSAJ HP332DSMJ

Tension	10,8 V (12Vmax)	10,8 V (12Vmax)	10,8 V (12Vmax)
Accus fournis	2 x BL1021B	2 x BL1021B	2 x BL1041B
Couple franc	30 Nm	35 Nm	35 Nm
Moteur BL	-	✓	✓
Poids	1,1 kg	1,1 kg	1,3 kg
Prix en €	hors TVA		
	TVA incl.		

VISSEUSES À CHOCS SUR ACCU



TD111DSMJ



TD110DSAJ

Mode d'assistance pour
le recyclage des produits

TD110DSAJ TD110DSMJ TD111DZJ TD111DSAJ TD111DSMJ

Tension	10,8 V (12Vmax)	10,8 V (12Vmax)	10,8 V (12Vmax)	10,8 V (12Vmax)	10,8 V (12Vmax)
Accus fournis	2 x BL1021B	2 x BL1041B	0	2 x BL1021B	2 x BL1041B
Couple max.	110 Nm	110 Nm	135 Nm	135 Nm	135 Nm
Moteur BL	-	-	✓	✓	✓
Mode d'assistance	-	-	✓	✓	✓
Poids	1,0 kg	1,0 kg	1,0 kg	1,0 kg	1,0 kg
Prix en €	hors TVA				
	TVA incl.				

JEU (35 PCS) D'EMBOUTS DE VISSAGE IMPACT BLACK



Jeu d'embouts de vissage B-66880
35 pièces Impact Black

PERCEUSES D'ANGLE SUR ACCU



DA332DSAJ DA332DSMJ DA333DSAJ DA333DSMJ

Tension	10,8 V (12Vmax)	10,8 V (12Vmax)	10,8 V (12Vmax)	10,8 V (12Vmax)
Accus fournis	2 x BL1021B	2 x BL1041B	2 x BL1021B	2 x BL1041B
Mandrin	1,5-10 mm	1,5-10 mm	1,5-10 mm	1,5-10 mm
Poids	1,2 kg	1,2 kg	1,2 kg	1,2 kg
Prix en €	hors TVA			
	TVA incl.			

VISSEUSES D'ANGLE À CHOCS



Emmanchement 1/4"
Emmanchement 3/8"

TL064DZJ TL065DZJ

Tension	10,8 V (12Vmax)	10,8 V (12Vmax)
Accus fournis	0	0
Régime	0-2000 tr/min	0-2000 tr/min
Poids	1,2 kg	1,2 kg
Prix en €	hors TVA	
	TVA incl.	

BOULONNEUSES SUR ACCU



TW140DZJ TW140DSAJ TW140DSMJ TW141DZJ TW141DSMJ TW160DZJ TW160DSAJ TW160DSMJ TW161DZJ

Tension	10,8 V (12Vmax)	10,8 V (12Vmax)	10,8 V (12Vmax)	10,8 V (12Vmax)	10,8 V (12Vmax)	10,8 V (12Vmax)	10,8 V (12Vmax)	10,8 V (12Vmax)	10,8 V (12Vmax)
Accus fournis	0	2 x BL1021B	2 x BL1041B	0	2 x BL1041B	0	2 x BL1021B	2 x BL1041B	0
Régime	0-2600 tr/min	0-2600 tr/min	0-2600 tr/min	0-2600 tr/min	0-2600 tr/min	0-1300 tr/min 0-2400 tr/min	0-1300 tr/min 0-2400 tr/min	0-1300 tr/min 0-2400 tr/min	0-1300 tr/min 0-2400 tr/min
Couple max.	140 Nm	140 Nm	140 Nm	145 Nm	145 Nm	165 Nm	165 Nm	165 Nm	165 Nm
Vitesses	1	1	1	1	1	2	2	2	2
Fonction auto-stop	-	-	-	-	-	✓	✓	✓	✓
Emmanchement	3/8"	3/8"	3/8"	1/2"	1/2"	3/8"	3/8"	3/8"	1/2"
Moteur BL	-	-	-	-	-	✓	✓	✓	✓
Poids	1,0 kg	1,0 kg	1,0 kg	1,1 kg	1,1 kg	1,0 kg	1,0 kg	1,0 kg	1,1 kg
Prix en €	hors TVA								
	TVA incl.								

Reverse Auto-stop :
La rotation s'arrête automatiquement lorsque le boulon ou l'écrou est desserré

CLÉ À CLIQUET SUR ACCU



La tête amovible permet de visser des écrous de 13 mm sur la longueur de une tige fileté M8.

WR100DZ

Tension	10,8 V (12Vmax)
Vitesse à vide	800 tr/min
Couple max.	47,5 Nm
Accus fournis	-
Poids	1,0 kg
Prix en €	hors TVA
	TVA incl.

Fourni avec emmanchement 1/4" & 3/8"

PONCEUSE-POLISSEUSE SUR ACCU 75 MM



- Livré avec un adaptateur Roloc™ pour les applications de ponçage et un plateau de support en velcro pour le polissage
- Idéal pour le traitement de surface et pour le polissage de petites surfaces.



PV301DZJ PV301DSAEJ

Tension	10,8 V (12Vmax)	10,8 V (12Vmax)
Accus fournis	-	2x BL1021B
Capacité polissage	80 mm	80 mm
Capacité ponçage	50 mm	50 mm
Régime polissage	0-2800 min ⁻¹	0-2800 min ⁻¹
Régime ponçage	0-9500 min ⁻¹	0-9500 min ⁻¹
Poids	1,1 kg	1,1 kg
Prix en €	hors TVA	
	TVA incl.	

AGRAFEUSE SUR ACCU



Avec fonction d'agrafage en continu et mécanisme anti-démarrage à vide

ST113DZJ ST113DSAJ ST113DSMJ

Tension	10,8 V (12Vmax)	10,8 V (12Vmax)	10,8 V (12Vmax)
Accus fournis	-	2 x BL1021B	2 x BL1041B
Largeur d'agrafe	10 mm	10 mm	10 mm
Capacité du magasin	150 pièces	150 pièces	150 pièces
Poids	1,3 kg	1,3 kg	1,5 kg
Prix en €	hors TVA		
	TVA incl.		

BATTERIE PINTACKER



PT354DZJ

Tension	10,8 V (12Vmax)
Accus fournis	-
Calibre de clou	23 Ga
Section du clou	0,6 mm
Longueur du clou	15-35 mm
Poids	2 kg
Prix en €	hors TVA
	TVA incl.

SCIE CIRCULAIRE SUR ACCU
85 MM



HS301DSAJ

	HS301DSAJ	HS301DSMJ
Tension	10,8 V (12Vmax)	10,8 V (12Vmax)
Accus fournis	2 x BL1021B	2 x BL1041B
Profondeur de coupe max. (90°)	25,5 mm	25,5 mm
Ø lame de scie	85 mm	85 mm
Poids	1,6 kg	1,6 kg
Prix en €	hors TVA	
	TVA incl.	

ACCU TILE CUTTER 85 MM



CC301DSMJ

	CC301DZJ	CC301DSMJ
Tension	10,8 V (12Vmax)	10,8 V (12Vmax)
Accus fournis	-	2 x BL1041B
Profondeur de coupe (90°)	25,5 mm	25,5 mm
Ø lame de scie	85 mm	85 mm
Poids	1,9 kg	1,9 kg
Prix en €	hors TVA	
	TVA incl.	

MULTICUTTER SUR ACCU



CP100DZJ

Tension	10,8 V (12Vmax)
Accus fournis	-
Capacité de coupe	6 mm
Poids	0,72 kg
Prix en €	hors TVA
	TVA incl.

SCIE À PLAQUE DE PLÂTRE SUR ACCU



SD100DZJ

Tension	10,8 V (12Vmax)
Accus fournis	-
Longueur de course	6 mm
Capacité de coupe	30 mm
Poids	1,5 kg
Prix en €	hors TVA
	TVA incl.

SCIES SAUTEUSES SUR ACCU



JV102DSAJ



JV103DSAJ

	JV101DSAJ	JV102DZJ	JV102DSAJ	JV102DSMJ	JV103DZJ	JV103DSAJ	JV103DSMJ
Tension	10,8 V (12Vmax)	10,8 V (12Vmax)	10,8 V (12Vmax)	10,8 V (12Vmax)	10,8 V (12Vmax)	10,8 V (12Vmax)	10,8 V (12Vmax)
Accus fournis	2 x BL1021B	0	2 x BL1021B	2 x BL1041B	0	2 x BL1021B	2 x BL1041B
Cadence de coupe	0-2900 /min	800-3000 /min	800-3000 /min	800-3000 /min	800-3000 /min	800-3000 /min	800-3000 /min
Cap. de coupe - bois	65 mm	90 mm	90 mm	90 mm	90 mm	90 mm	90 mm
Moteur BL	-	✓	✓	✓	✓	✓	✓
Poids	1,8 kg	1,8 kg	1,8 kg	1,8 kg	1,8 kg	1,8 kg	1,8 kg
Prix en €	hors TVA						
	TVA incl.						

SCIE RÉCIPRO SUR ACCU



JR103DSAJ

	JR103DSAJ	JR103DSMJ
Tension	10,8 V (12Vmax)	10,8 V (12Vmax)
Accus fournis	2 x BL1021B	2 x BL1041B
Capacité de coupe max. - bois/acier	50 mm	50 mm
Poids	1,3 kg	1,5 kg
Prix en €	hors TVA	
	TVA incl.	

COUPE TIGE FILETÉE SUR ACCU



Pour couper sans étincelles ni bavures !

SC103DZJ

Tension	10,8 V (12Vmax)
Accus fournis	-
Usage	Mobilier
Capacité de coupe	M6 - M8 - M10
Jeu de lames fourni	M8, M10
Poids	2,7 kg
Prix en €	hors TVA
	TVA incl.

PISTOLET À MASTIC SUR ACCU



CG100DSAEA

CG100DSAEAB avec support de cartouche en aluminium 600 ml (pour les saucisses ou le mastic en vrac)

	CG100DSAEA	CG100DSAEAB
Tension	10,8 V (12Vmax)	10,8 V (12Vmax)
Accus fournis	2 x BL1021B	2 x BL1021B
Force d'extrusion max.	5000 N	5000 N
Vitesse d'extrusion max.	0-28 mm/s	0-28 mm/s
Prix en €	hors TVA	
	TVA incl.	

MAILLOT CHAUFFANT SUR ACCU

DCX200 / DCX201

- Série DCX200 : avec col rond ouvert. Série DCX201 : avec col montant et demi-fermeture éclair
- Alimentation par batterie LXT 14,4V/18V ou BL1055B compacte
- Tissu très fin et élastique, permettant de porter le maillot sous d'autres vêtements
- Quatre zones de chaleur et 3 réglages de chaleur
- Lavable en machine et résistant au sèche-linge

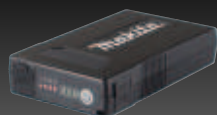

Powerbank

**PRIX DES PILES
VALABLE JUSQU'AU
31/12/2025**



DCX200C

DCX201C

		DCX200C	DCX201C
Taille	S-M-L-XL-2XL-3XL		
Alimentation	14,4V/18V LXT BL1055B	14,4V/18V LXT BL1055B	
Adaptateur de batterie inclus	TD00000111	TD00000111	
Modèle	Col ouvert	Avec col montant et demi-fermeture éclair	
Niveaux de puissance	2,3W / 4,5W / 9,5W	2,3W / 4,5W / 9,5W	
Zones de chauffage	4	4	
Matériel	100 % polyester	100 % polyester	
Lavage/séchage à la machine	✓	✓	
Prix en €	Hors TVA		
	Inclus. TVA		

BLOUSONS CHAUFFANTS/BODYWARMERS CXT ET LXT



CJ106 ET DCJ206 :
HAUTE VISIBILITÉ
(CONFORME
ISO 20471/ANSI107)

CV102 ET DCV202 :
SANS MANCHES



CJ106
DCJ206



CV102
DCV202

		CJ105DZ	DCJ205Z	CJ106DZ	DCJ206Z	CV102DZ	DCV202Z
Taille	S-M-L-XL-2XL-3XL						
Tension	10,8V	18V	10,8V	18V	10,8V	18V	
Modèle	Blouson - noir	Blouson - noir	Blouson - Haute visibilité	Blouson - Haute visibilité	Bodywarmer	Bodywarmer	
Puissance	2,3W - 7W - 11,5W	2,3W - 7W - 11,5W	2,3W - 7W - 11,5W	2,3W - 7W - 11,5W	2,3W - 4,5W - 9,5W	2,3W - 4,5W - 9,5W	
Zones de chauffage	5	5	5	5	4	4	
Matériel extérieur	Polyester	Polyester	Polyester	Polyester	Polyester Elasthanne	Polyester Elasthanne	
Matériel intérieur	Tissu polaire	Tissu polaire	Tissu polaire	Tissu polaire	Tissu polaire	Tissu polaire	
Résistant à l'eau et au vent	✓	✓	✓	✓	✓	✓	
Lavage/séchage à la machine	✓	✓	✓	✓	✓	✓	
Nombre de poches	6	6	6	6	4	4	
Prix en €	Hors TVA						
	Inclus. TVA						

COUVERTURE CHAUFFANTE SUR ACCU



DCB200B

**CONVIENT POUR
LAVAGE ET
SÉCHAGE À LA
MACHINE**

		CB100DB	DCB200B
Accus fournis	0		
Dimensions (LxB)	700 x 1400 mm		
Puissance	2,3W - 4,5W - 9,5W		
Matériel	Polyester		
Tension	10,8V	14,4V/18V	
Prix en €	hors TVA		
	TVA incl.		

GILETS VENTILÉS PAR SUR ACCU



Protégez-vous de la chaleur avec nos gilets ventilés sur accu !



Polyester
Imperméable
DFV210
Ventilateurs
latéraux

DFV210Z



**DFV214A01 (S-L) /
DFV214A02 (XL-3XL)**
Ventilateurs
latéraux

DFV214A01



NOUVEAU
DFV215A :
tailles 01-06 pour
S-3XL
Ventilateurs
latéraux

DFV215A



Polyester
Imperméable
DFJ212
Ventilateurs latéraux

DFJ212Z



DFJ210Z

DFJ211Z

Polyester
Imperméable et
respirant
**DFJ210/211 (avec
capuche)**
Ventilateurs latéraux
/
/



Polyester
Extensible
DFJ213
Ventilateurs latéraux

DFJ213Z



DFJ304Z

Coton
Absorption de l'humidité
DFJ304
Ventilateurs latéraux



Polyester
Imperméable et anti-
tattique
DFJ214
Ventilateurs latéraux

DFJ214Z



DFJ410Z

DFJ411Z

Polyester avec
revêtement titane
Réfléchissant UV et IR -
extensible
**DFJ410/DFJ411 (avec
capuche)**
Ventilateurs latéraux
129,00 / 139,00 hors TVA
156,09 / 168,19 TVA incl

maat (cm)	S	M	L	XL	2XL	3XL
DFJ212						
Lengte			70	71	72	73
Schouder			48	50	52	54
Mouw*			93	95	97	99
Borst			127	132	137	142
Taille			121	126	131	136
DFJ213						
Lengte			69	70	71	72
Schouder			51	53	55	57
Mouw			66	67	68	69
Borst			127	132	137	142
Taille			113 ~ 121	118 ~ 126	123 ~ 131	128 ~ 136
DFJ214						
Lengte			72	73	74	75
Schouder			51	53	55	57
Mouw			66	67	68	69
Borst			127	132	137	142
Taille			113 ~ 121	118 ~ 126	123 ~ 131	128 ~ 136
DFJ210/DFJ211						
Lengte	64	66	68	70	72	74
Schouder	51.55	4	56.55	9	61.56	4
Mouw	54	56	58	60	62	64
Borst	116	121	126	131	136	141
Taille	77 ~ 108	82 ~ 113	87 ~ 113	92 ~ 113	97 ~ 113	102 ~ 133
DFV210						
Lengte			71	72	73	74
Schouder			47	49	51	53
Borst			123	128	133	138
Taille			117	122	127	132

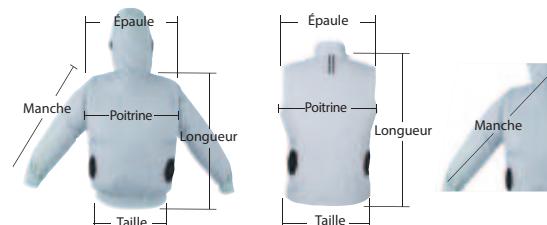

198634-2
Adaptateur accus batteries LXT

Convient au modèle :
DFV210 / DFJ212 / DFJ210 / DFJ211 / DFJ213 /
DFJ304 / DFJ214 / DFJ410 / DFJ411



198639-2
Adaptateur pour batteries CXT

Convient au modèle :
DFV210 / DFJ212 / DFJ210 / DFJ211 / DFJ213 /
DFJ304 / DFJ214 / DFJ410 / DFJ411



TD0000011
Adaptateur pour batteries LXT

Convient au modèle :
DFV214A / DFV215A

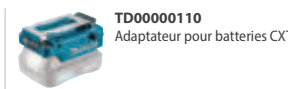

TD0000010
Adaptateur pour batteries CXT

Convient au modèle :
DFV214A / DFV215A



191U58-7
Câble à utiliser avec l'adaptateur TD00000110 / TD00000111

Convient au modèle : DFV214A / DFV215A

VENTILATEURS SUR ACCU

CF003G



Idéal pour la ventilation
de grands espaces, tels
que les entrepôts ou
les ateliers



Alimentation secteur via les
batteries XGT/LXT

Réglage du régime variable

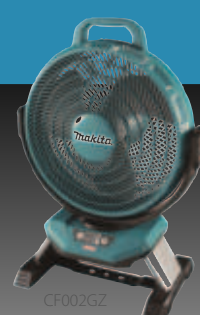
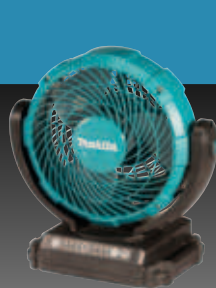

CF002GZ

CF003GZ

	DCF102Z	DCF203Z	DCF301Z	CF001GZ	CF002GZ	CF003GZ
Tension	18V / 14,4V	18V / 14,4V	18V / 14,4V	36 V (40Vmax) XGT / AC	36 V (40Vmax) XGT / AC	36 V (40Vmax) XGT/18 V LXT/AC
Adaptateur secteur	En option	En option	Inclus	Inclus	Inclus	Inclus
Diamètre	180 mm	235 mm	300 mm	235 mm	330 mm	450 mm
Pivotement automatique G/D	✓	✓	✓	✓	✓	✓
Minuterie	✓	✓	✓	✓	✓	✓
Poids	1,3 kg	2,5 kg	4,3 kg	2,0 - 3,0 kg	4,5 - 5,1 kg	7,9 - 10,5 kg
Prix en €	hors TVA					
	TVA incl.					

CAFETIÈRE SUR ACCU

18V
LITHIUM-ION



Idéal pour une utilisation sur le chantier de construction
Fonctionne avec les dosettes de café et le café moulu.
Un accu (LXT 5,0 Ah) permet de préparer 3 tasses de café de 160 ml.



DCM501Z

Tension	10,8V/14,4V/18V	
Accus fournis	-	
Capacité réservoir d'eau	240 ml	
Temps de préparation avec accu 18 V (150 ml)	5 min.	
Poids	1,9 - 2,2 kg	
Prix en €	hors TVA	
	TVA incl.	

BOUILLLOIRE ÉLECTRIQUE SUR ACCU



DKT360Z

- Paroi en acier inoxydable double couche
- Avec support d'alimentation et grande poignée
- Équipé d'une protection contre le renversement



DKT360Z

KT001GZ

Tension	2x18V	36 V (40Vmax)
Capacité	0,8 l	0,8 l
Temps d'ébullition pour 0,8 l	environ 8 min	environ 8 min
Capacité de chauffage 100 °C	1,2 l avec 2 x BL1850	1,2 l avec 2 x BL4025
Poids	2,7 - 3,4 kg	2,8 - 5,9 kg
Prix en €	hors TVA	
	TVA incl.	

FOUR À MICRO-ONDES



- Parfait pour réchauffer des aliments lorsqu'il n'y a pas d'alimentation secteur.
- Fonctionne avec un accu 40Vmax ou deux en parallèle.
- Compact, facile à transporter.
- Niveaux de puissance : 350 W et 500 W
- Le temps de chauffage peut être réglé de 10 secondes à 20 minutes.
- Avec 2 x BL4040 et à pleine puissance, il est possible de réchauffer environ 5 repas ou 8 tasses de 200 ml.

		MW001GZ
Tension		36 V (40Vmax)
Batteries fournies		-
Chargeur fourni		-
Capacité		8 l
Dimensions intérieures		255 x 241 x 120 mm
Puissance de sortie		350 W / 500 W
Autonomie (2 x BL4040)		350 W : 21 min 500 W : 15 min
Poids		9,5 - 12,7 kg
Prix en €	hors TVA	
	TVA incl.	

CONGÉLATEUR/GLACIÈRE AVEC FONCTION DE CHAUFFAGE

CW004G

- Capacité de 29 l
- Haute efficacité et grande capacité de refroidissement grâce à l'utilisation d'un compresseur
- L'espace peut être divisé en deux compartiments offrant chacun son propre réglage de température, par exemple un compartiment réfrigérateur et un compartiment congélateur. Fourni avec un bac intérieur et un panier intérieur
- Le couvercle peut être ouvert des deux côtés ou retiré complètement pour faciliter le nettoyage
- Avec support pour rouler sur les roues et également équipé de poignées rabattables sur les côtés pour un transport aisé



CW003GZ



CW004GZ



CW004GZ



CW002GZ01



CW004GZ

	CW003GZ	CW001GZ01	CW004GZ	CW002GZ01
Alimentation	36 V (40Vmax) XGT / 18 V LXT / AC / 12 V DC - 24 V DC	36 V (40Vmax) XGT / 18 V LXT / AC / 12 V DC - 24 V DC	36 V (40Vmax) XGT / 18 V LXT / AC / 12 V DC - 24 V DC	36 V (40Vmax) XGT / 18 V LXT / AC / 12 V DC - 24 V DC
Capacité	71	201	291	501
Refroidissement	-18 / -15 / -10 / -5 / 0 / 5 / 10 °C	-18 / -15 / -10 / -5 / 0 / 5 / 10 °C	-18 / -15 / -10 / -5 / 0 / 5 / 10 °C	-18 / -15 / -10 / -5 / 0 / 5 / 10 °C
Chauffage	30 / 35 / 40 / 45 / 50 / 55 / 60 °C	30 / 35 / 40 / 45 / 50 / 55 / 60 °C	30 / 35 / 40 / 45 / 50 / 55 / 60 °C	30 / 35 / 40 / 45 / 50 / 55 / 60 °C
Autonomie d'environ	-18 °C : 5,5 heures, 5 °C : 13,5 heures, 60 °C : 5,5 heures (1 x BL4040)	-18 °C : 8 heures, 5 °C : 22,5 heures, 60 °C : 7 heures (2 x BL4040)	-18 °C : 10,0 h, 5 °C : 24,0 h (à 30 °C) 60 °C : 9,0 h (à 0 °C) Mode chambre double (gauche -18 °C, droite 5 °C) : 9,0 h	-18 °C : 8 heures, 5 °C : 19,5 heures, 60 °C : 4,5 heures (2 x BL4040)
Dimensions	456 x 245 x 308 mm	663 x 341 x 372 mm	676 x 345 x 471 mm	867 x 465 x 476 mm
Poids	7,9 - 9,4 kg	13,8 - 17,3 kg	17,5 - 20,9 kg	25,6 - 29 kg
Prix en €	hors TVA			
	TVA incl.			

**JUSQU'À
LA FIN STOCK**

GONFLEUR COMPACT

XGT 40V LITHIUM max

18V LITHIUM-ION

12V max LITHIUM-ION



Le DMP181 est équipé d'un panneau de commande renouvelé et d'un grand écran rétro-éclairé.



MP001DZ



MP001GZ



DMP181Z

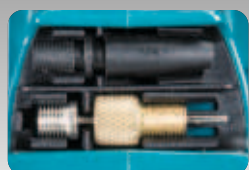

DMP180Z

Fourni avec des embouts de gonflage divers

	MP001DZ	MP001GZ	DMP180Z	DMP181Z
Tension	10,8V	36V (40Vmax)	18V	18V
Accus/chargeur fournis	-	0	-	-
Débit	10 l/min (à 2 bar)	12 - 24 l/min	10 l/min	11 - 22 l/min
Pression max.	8,3 bar	11,1 bar	8,3 bar	11,1 bar
Poids	1,2 kg	2,9 - 3,5 kg	1,5 kg	2,5 - 2,8 kg
Prix en €	hors TVA			
	TVA incl.			

ASPIRATEUR-SOUFFLEUR

BL MOTOR 18V LITHIUM-ION



DAS180Z

- Vitesse réglable en continu avec vario-commutateur et présélection de 4 vitesses maximales
- Différents embouts disponibles pour une multitude d'utilisations. Cinq embouts sont fournis par défaut.
- Un embout spécial (en option) permet également d'aspirer l'air.
- Parfait pour le nettoyage des outils et des pièces. Peut également être utilisé pour gonfler ou dégonfler rapidement des jouets de piscine.



	DAS180Z	AS001GZ
Tension	18V	36V (40Vmax)
Accu fourni	-	-
Débit max.	1,1 m³/min	0 - 1,3 m³/min
Force de soufflage	2,8 N	2,8 N
Dépression max.	93 mbar	103 mbar
Poids	1,2 - 1,7 kg	1,5 - 2,3 kg
Prix en €	hors TVA	
	TVA incl.	

Accessoires fournis par défaut



- 191X11-1** Buse de soufflage 3 mm
- 191X13-7** Buse de soufflage 7 mm
- 191X15-3** Buse de soufflage 13 mm
- 191X17-9** Buse de soufflage pour le gonflage
- 191X19-5** Large buse de soufflage

Accessoires disponibles en option



Référence	Description	Prix hors TVA	Prix TVA incl.
191X21-8	Buse de soufflage souple		
191X23-4	Rallonge		
191X25-0	Embout 20/30 mm (pour les volumes plus importants)		
191X27-6	Embout buse d'aspiration 65 mm (pour le dégonflage)		
191X29-2	Filtre à particules		
191X78-9	Buse de soufflage à fente 8 mm (jeu)		

HAUT-PARLEURS BLUETOOTH SUR ACCU



MR014GZ



Support pour smartphone



Prise microphone avec amplificateur intégré



Equalizer

DMR203

HAUT-PARLEUR BLUETOOTH® AVEC FONCTION D'APPAIRAGE

Raccordables par 2 : True Wireless Stereo jusqu'à 10 : écoute simultanée



MR014GZ

- Qualité sonore élevée avec des basses profondes grâce à de nouveaux décodeurs, à un grand haut-parleur de graves et à deux radiateurs passifs
- Prise microphone avec amplificateur intégré
- Portée Bluetooth jusqu'à 30 m
- Deux appareils peuvent être combinés pour obtenir un son stéréo et jusqu'à 10 appareils pour écouter de la musique n'importe où dans de grands complexes.
- Avec égaliseur, grand écran couleur et décoration LED active autour du haut-parleur.
- Excellente protection IP65 contre l'eau et la poussière

RADIOS SUR ACCU



MR003GZ

RADIO DE CHANTIER XGT/ LXT



MR004GZ

RADIO DE CHANTIER XGT/ LXT

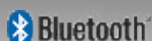

MR007GZ

RADIO DE CHANTIER XGT/ LXT



DMR301

RADIO DE CHANTIER CXT/ LXT



DMR301 avec fonction de charge pour les accus LXT / CXT



DMR056

RADIO AVEC LANTERNE LXT

incl.



MR009GZ

RADIO AVEC LANTERNE XGT

incl.

Toutes les radios (sauf les lanternes) sont livrées avec le cordon d'alimentation mais sans les batteries/le tiroir.

MALLETTE À OUTILS

Notre grand favori !
E-10883 : coffret d'outils
en 221 pièces pour les
petites réparations



Scannez-moi
pour
plus d'infos !



E-10883
ENSEMBLE D'OUTILS DE
221 PIÈCES

SYSTÈME DE RANGEMENT MAKPAC

- 5 types de bacs : 150 x 150 mm (1), 150 x 100 mm (1), 100x100 mm (2), 100x50 mm (3) et 50x50 mm (6)
- Des bacs de rangement supplémentaires sont disponibles séparément
- Disposition flexible
- Peut être monté sur toutes les Makpacs, les Makstors, le chariot Makpac TR00000001 et le chariot de transport Makpac P-83886

191X80-2
395 x 295 x 110 mm
2.3 kg

MAKSTORS



P-84311 Makstor nr. 3 avec 4 tiroirs.



P-84333 Makstor nr. 3 avec 6 tiroirs



P-84327 Makstor nr. 3 avec 12 tiroirs



P-84349 Makstor nr. 4 avec 5 tiroirs

Peut être monté sur toutes les Makpac Makita, ainsi qu'avec la glacière Makpac IV (198253-4), le chariot Makpac (TR00000001) et le chariot de transport Makpac (P-83886).

Les tiroirs du Makstor peuvent être divisés de manière flexible. Ce Makstor est livré en standard avec 8 séparateurs. Les tiroirs sont équipés d'un système de verrouillage et peuvent être étiquetés.

IDÉAL POUR RANGER
DU MATÉRIEL EN VRAC
TEL QUE DES FORETS ET
DES EMBOUTS

Description	Réf.	Agencement	Dimensions	Prix hors TVA	Prix TVA incl.
Makstor nr. 3-4	P-84311	4 tiroirs (1 grands / 2 petits / 1 moyen)	395 (L) x 295 (l) x 210 (H) mm		
Makstor nr. 3-12	P-84327	12 petits tiroirs	395 (L) x 295 (l) x 210 (H) mm		
Makstor nr. 3-6	P-84333	6 tiroirs moyens	396 (L) x 295 (l) x 210 (H) mm		
Makstor nr. 4-5	P-84349	5 tiroirs (2 grands / 2 petits / 1 moyen)	395 (L) x 295 (l) x 320 (H) mm		

JEU D'EMBOUITS DE VISSAGE ET DE PERÇAGE MAKPAC



E-24913
 JEU D'EMBOUITS DE VISSAGE
 ET DE FORETS EN MAKPAC
 70-PIÈCES

MALLETTE À OUTILS MAKPAC



P-83836



P-83842



P-84137

Réf.	Description	Prix hors TVA	Prix TVA incl.
P-83836	Hauteur : 14 cm		
P-83842	Hauteur : 25 cm		
P-84137	396 (L) x 295 (l) x 210 (H) mm		

GLACIÈRE MAKPAC



198253-4
 MAKPAC
 COOLBOX (18L)



Empilable



Avec sangle de transport

CHARIOT DE TRANSPORT MAKPAC



P-83886
 CHARIOT DE TRANSPORT
 MAKPAC



MAKTRAK™

ORGANISATEUR COMPACT

l'art. : P-91067

PROFIL BAS DE L'ORGANISATEUR

l'art. : P-91051

COFFRET M

l'art. : P-91039

COFFRET L

l'art. : P-91017

COFFRET À ROULETTES

l'art. : P-91001

ORGANISATEUR DE PROFONDEUR

l'art. : P-91045

COFFRET XL

l'art. : P-91023

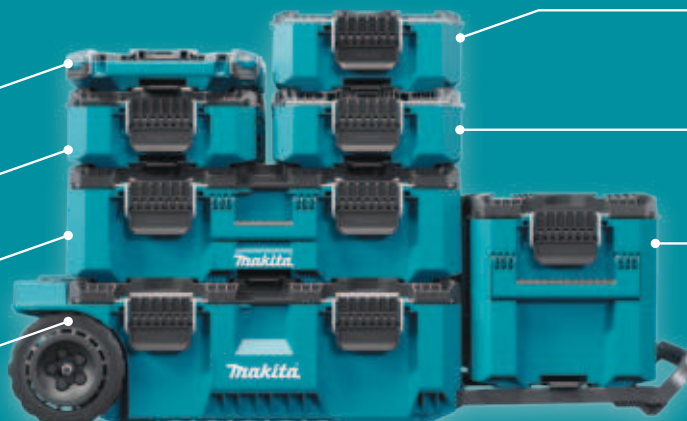

COFFRET L

P-91017

Charnières et serrures renforcées en métal et espace caché pour le tracker de sécurité

Conception horizontale Pour une accessibilité maximale, adaptée aux outils longs



Double couvercle à charnière, amovible
Accès des deux côtés



Points de fixation multiples sur les couvercles pour plus d'organisation à l'intérieur



Bac de rangement conçu pour les batteries, les chargeurs et plus encore

Séparateur de panneaux de trame Pour plus d'espace de rangement et d'organisation



COFFRET M

P-91039

Points d'attache multiples sur les couvercles pour plus l'organisation à l'intérieur

Espace de stockage polyvalent

Convient pour les outils, les accessoires, les batteries, les chargeurs et les petites pièces

Charnières et serrures renforcées en métal et espace caché pour le tracker de sécurité



Bacs de stockage profonds Pour ranger divers outils à main chargeurs et autres

Bacs peu profonds bacs Avec plusieurs séparateurs pour les petites pièces



COFFRET À ROULETTES

P-91001

Charnières et serrures renforcées en métal et espace caché pour le tracker de sécurité



Double couvercle à charnière, amovible
Accès des deux côtés

Fixation double face sur le dessus et sur le devant pour un maximum de trois piles



229 mm roues robustes pour le chantier

Conception horizontale Pour une accessibilité maximale adapté aux outils longs

Poignée de qualité supérieure Poignées Gecko™ Pour faciliter le chargement et le déchargement des camions et des camionnettes de livraison



COFFRET XL

P-91023

Points d'attache multiples sur les couvercles pour plus d'organisation à l'intérieur



Double couvercle à charnière, amovible
Accès des deux côtés

Charnières et serrures renforcées en métal et espace caché pour le tracker de sécurité



Bac de rangement conçu pour les batteries, les chargeurs et plus encore



Possibilité d'attacher horizontalement ou de raccorder verticalement à la valise à roulettes



Conception profonde du coffret convient aux outils et accessoires de grande taille



Voir la vidéo

LA NOUVELLE GÉNÉRATION DE SYSTÈMES DE STOCKAGE MODULAIRES



TRANSPORT

CHARGEMENT ET DÉCHARGEMENT AISÉS



ACCÈS

OUVREZ N'IMPORTE QUELLE BOÎTE SANS DÉSEMPILAGE



RANGEMENT

ESPACE POUR LES OUTILS VOLUMINEUX ET LES ACCESSOIRES



ORGANISER

PERSONNALISEZ VOTRE PROPRE CONFIGURATION

UN CHARGEMENT ET UN DÉCHARGEMENT EFFICACES OUVREZ CHAQUE COFFRET SANS LES DESEMPILER

COFFRE PROFOND COMPARTIMENTÉ

P-91045

Charnières et serrures renforcées en métal et espace caché pour le tracker de sécurité



Couvercle transparent pour voir facilement le contenu et le **conception nervurée** maintient les bacs de stockage en place

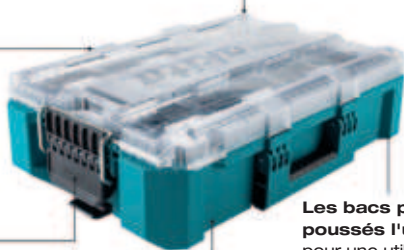

Grandes fermetures adaptées aux gants



Les bacs peuvent être poussés l'un contre l'autre pour une utilisation optimale de l'espace.

bacs de stockage de 127 mm de profondeur avec séparateurs pour différentes longueurs



COFFRE COMPARTIMENTÉ PROFIL BAS

P-91051

Charnières et serrures renforcées en métal et espace caché pour le tracker de sécurité



Couvercle transparent pour voir facilement le contenu et le **conception nervurée** maintient les bacs de stockage en place



Profil bas conception à profil bas pour une organisation efficace des petits objets

Plateaux de rangement de différentes tailles pour le stockage de petits et grands objets



ORGANISATEUR COMPACT

P-91067

Charnières et serrures renforcées en métal et espace caché pour le tracker de sécurité



Couvercle transparent pour voir facilement le contenu et le **conception nervurée** maintient les bacs de stockage en place



bacs de stockage de 127 mm de profondeur avec séparateurs pour différentes longueurs



Les bacs peuvent être poussés l'un contre l'autre pour une utilisation optimale de l'espace.



SCANNEZ CE CODE
POUR PLUS D'INFORMATIONS !



LAMPES

LAMPES TORCHE CXT



	DEAML103	DEAML104	DEAML105	DEAML106
Tension	10,8 V (12Vmax)	10,8 V (12Vmax)	10,8 V (12Vmax)	10,8 V (12Vmax)
Flux lumineux max.	100 lm	710 lm	190 lm	190 lm
Éclairage lumineux sur 1 m	50 lx	340 lx (0,5 m, lanterne)	5 500 lx	170 - 4500 lx
Durée de fonctionnement à intensité maximale, accu BL1041B	28 h	5,5 h	14 h	12 h
Fonctionnalités spécifiques	Extrêmement compact	Lanterne (360°) et lampe torche (directionnelle) sortie USB	Réflecteur réglable en 12 positions	Fonction zoom
Dimensions	77 x 54 x 28 mm	414 x 66 x 132 mm	249 x 66 x 93 mm	271 x 66 x 93 mm
Poids	0,27 - 0,43 kg	0,61 - 0,78 kg	0,53 - 0,7 kg	0,61 - 0,78
Prix en €	hors TVA			
	TVA incl.			



	DEAML001G	DEAML002G	DEAML006G	DEAML007G	DEAML011G
Tension	36 V (40Vmax)	36 V (40Vmax)	36 V (40Vmax)	36 V (40Vmax)	36 V (40Vmax)
Flux lumineux max.	160 lm	710 lm	500 lm	1000 lm (projecteur)	300 lm
Éclairage lumineux sur 1 m	3000 lx	340 lx	800 lx	520 lx (projecteur)	240 lx (0,5 m)
Durée de fonctionnement à intensité maximale, accu BL4025	34 h	10 h	12,5 h	6,5 h (projecteur)	23 h
Fonctionnalités spécifiques	Réflecteur inclinable en 12 positions	Lanterne (360°) et lampe torche (directionnelle) sortie USB	Réflecteur rotatif et inclinable	Modes : spot, projecteur, spot+projecteur	3 modes d'éclairage Sortie USB
Dimensions	281 x 88 x 121 mm	370 x 86 x 126 mm	402 x 85 x 134 mm	273 x 120 x 106 mm	107 x 77 x 50 mm
Poids	1,0 - 1,3 kg	1,2 - 1,5 kg	1,1 - 1,7 kg	1,6 - 2,9 kg	0,88 - 2,1 kg
Prix en €	hors TVA				
	TVA incl.				

DEAML105 - DEBDML815 - DEAML001G

Réflecteur 170° inclinable en 12 étapes

170°



DEAML104 - DECDML807 - DEAML002G

3 modes : éclairage latéral à 360°, éclairage latéral à 180° et éclairage directionnel (en haut).
Sortie USB type A : 5V 2,4 A (sauf DEBDML806)

3 MODES

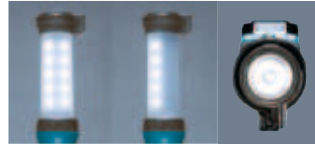

Sortie USB



BEADML810

Centre de gravité bas pour éviter que la lampe ne tombe.



LAMPES DE CHANTIER LXT



	DEADML805	BEADML810	BEADML813	BEADML814
Tension	18 V / 14,4 V / AC	18 V / 14,4 V / AC	18 V / 14,4 V	18 V / 14,4 V
Flux lumineux max.	750 lm	5500 lm	3000 lm	3000 lm
Éclairage lumineux sur 1 m	300 lx	550 lx	1250 lx	1250 lx
Éclairage lumineux sur 3 m	-	70 lx	130 lx	130 lx
Éclairage lumineux sur 5 m	-	25 lx	50 lx	50 lx
Puissance d'éclairage avant/latérale	-	360°, ± 4 m	4,5 m/5,3 m	4,7 m/5,6 m
Durée de fonctionnement à intensité maximale, accu BL1850B	8,5 h	3,5 h	3 h (2xBL1850B)	3 h (2xBL1850B)
Fonctionnalités spécifiques	DC/AC 2 niveaux de clarté	DC/AC 3 niveaux de clarté	Tripied intégré	Tripied intégré Avec 3 unités d'éclairage orientables séparément
Dimensions	214 x 261 x 328 mm	420 x 420 x 787 mm	573 x 658 x 1250-2240 mm	573 x 658 x 1250-2240 mm
Poids	2,3 - 2,7 kg	13,9 - 15,3 kg	7,2 - 7,9 kg	7,4 - 8,1 kg
Prix en €	hors TVA			
	TVA incl.			

BEADML813- BEADML814

Extensible de 1 250 mm à 2 240 mm
Facilement pliable pour le transport

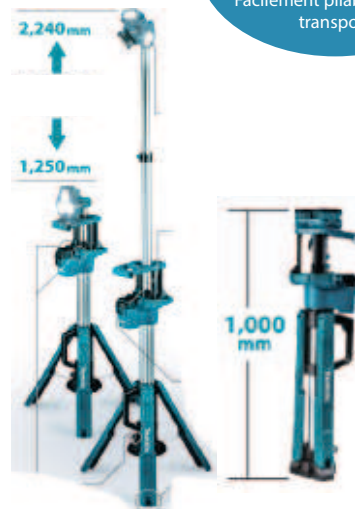

EUAML010GZ

Alimentation par accu XGT, accu LXT ou secteur

- Jusqu'à 4 accu peuvent être montés simultanément
- Peut s'incliner jusqu'à 80° sans basculer
- Durée de travail à l'intensité maximale : 8,5 heures (2 x BL4050F)
- Classe de protection IP54 (fonctionnement sur accu)

LAMPES TORCHE
LXT



	DEBDML186	DEBDML800	DEBDML815	DEBDML808	DEADML816	DECDML807	DEADML817	DEBDML812	EUADML818
Tension	18V / 14,4V	18V / 14,4V	18V / 14,4V	18V / 14,4V	18V / 14,4V	18V / 14,4V	18V / 14,4V	18V / 14,4V	18V
Flux lumineux max.	-	100 lm	160 lm	190 lm	500 lm	710 lm (lanterne)	300 lm	1000 lm (projecteur)	1700 lm
Éclairement lumineux sur 1 m	500 lx	2000 lx	3000 lx	170 - 4500 lx	800 lx (1m)	340 lx (0,5 m, lanterne)	240 lx (0,5 m)	520 lx (0,5 m projecteur)	600 lx
Durée de fonctionnement à intensité maximale, accu BL1850B	83 h	33 h	45 h	26 h	75 h	23 h	23 h	6,5 h (projecteur)	4 h
Fonctionnalités spécifiques	Avec dragonne	Lampe frontale	Réflecteur inclinable en 12 positions	Fonction zoom	Réflecteur rotatif et inclinable	Lanterne (360°) et lampe torche (directionnelle) sortie USB	3 modes d'éclairage Sortie USB	Modes : spot, projecteur, spot+projecteur	3 niveaux de clarté
Dimensions	151 x 81 x 61 mm	133 x 76 x 88 mm	256 x 79 x 99 mm	280 x 79 x 10 mm	383 x 79 x 110 mm	414 x 79 x 155 mm	107 x 77 x 50 mm	313 x 119 x 115 mm	972 x 80 x 134 cm
Poids	0,51 - 0,83 kg	0,58 - 0,64 kg	0,26 - 0,93 kg	0,73 - 1,09 kg	0,70 - 1,1 kg	0,72 - 1,1 kg	0,51 - 0,88 kg	1,2 - 1,6 kg	1,7 kg
Prix en €	hors TVA								
	TVA incl.								

DEADML816 - DEAML006G
La tête d'éclairage est pliable, inclinable et rotative.



Flux lumineux (Lumen, lm) : quantité de lumière émise par unité de temps. Il s'agit d'une mesure de la puissance de la lampe.

Puissance d'éclairage (Lux, lx) : flux lumineux par unité de surface, ou donc la mesure dans laquelle une surface est éclairée. La puissance d'éclairage dépend de la distance par rapport à la source lumineuse.

Capacité d'éclairage : la zone où l'éclairage est d'au moins 70 lx (éclairage minimum requis pour travailler en toute sécurité).

EUADML818 - EUAML012G

- Barre lumineuse à LED avec éclairage large
- Version EUADML818 pour utilisation avec les batteries LXT 14,4/18 V, version EUAML012G pour XGT
- 3 niveaux de luminosité : 400 / 800 / 1700 lumen
- Idéal pour les garages automobiles et les services de dépannage, par exemple. Le crochet télescopique fourni permet de fixer l'appareil sur le capot ou la portière arrière d'un véhicule.
- La barre lumineuse à LED est composée de deux parties et peut être pliée en deux.
- Les parties supérieure et inférieure de la barre lumineuse peuvent être allumées séparément.
- L'angle d'éclairage peut être sélectionné en faisant tourner la barre lumineuse (7 positions).



LAMPES DE CHANTIER LXT & XGT



	DEAML003G	DEAML005G	DEAML009G	EUAML010G	EUAML012G
Tension	36V (40Vmax)/18V	36V (40Vmax)/18V	36V (40Vmax)/18V	40Vmax / 18V / 14,4V / AC	36V (40Vmax)
Flux lumineux max.	1100 lm	3600 lm	10000 lm	5500 lm	1700 lm
Éclairement lumineux sur 1 m	500 lx	2100 lx	4300 lx	550 lx	600 lx
Éclairement lumineux sur 3 m	-	230 lx	500 lx	70 lx	-
Éclairement lumineux sur 5 m	-	90 lx	110 lx	25 lx	-
Puissance d'éclairage avant/latérale	2,8 m/3,0 m	6,0 m/6,4 m	9,7 m/11,4 m	360 °, ± 4 m	3 m, 3,3 m
Durée de fonctionnement à intensité maximale, accu BL4040	10 h	3,5 h	2,4 h	6,5 h (2x BL4040)	7 h
Fonctionnalités spécifiques	2 configurations de clarté	3 configurations de clarté	3 configurations de clarté	DC/AC 3 niveaux de clarté	3 configurations de clarté
Dimensions	249 x 298 x 280 mm	248 x 309 x 296 mm	248 x 386 x 305 mm	490 x 490 x 814 mm	972 x 85 x 138 mm
Poids	3,7 - 4,7 kg	4,6 - 6,5 kg	6,4 - 9,9 kg	14,4 - 19,2 kg	2 kg
Prix en €	hors TVA				
	TVA incl.				

ACCESSOIRES



Trépied pour DML805
GM00002283

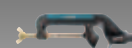

Étau de serrage pour DML805
GM00001396

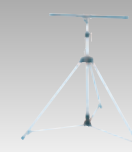

Trépied pour ML003G - ML009G
GM00002073

ASPIRATEURS BALAI AVEC ACCU INTÉGRÉ



	CL114FDWIX	CL117FDX2	CL117FDX5	CL117FDX8
Tension	10,8 V	10,8 V	10,8 V	10,8 V
Accus fournis	Intégré	Intégré	Intégré	Intégré
Débit max.	1,4 m³/min	1 m³/min	1 m³/min	1 m³/min
Dépression max.	34 mbar	50 mbar	50 mbar	50 mbar
Collection de la poussière	Sac	Sans Sac	Sans Sac	Sans Sac
Fermeture à cliquet	✓	✓	✓	✓
Couleur	Beige	Turquoise	Vert	Mauve
Poids	0,94 kg	1,0 kg	1,0 kg	1,0 kg
Prix en €	hors TVA			
	TVA incl.			

MODULE CYCLONE



191D71-3

- ✓ La poussière grossière est séparée de la poussière fine.
- ✓ Le sac ou la capsule à poussière fine est à vider jusqu'à 80 % moins souvent !
- ✓ Le réservoir du module est très facile à vider et à nettoyer.

Facile à vider

Capacité du réservoir supplémentaire
400 ml



Réf.	Couleur	Prix hors TVA	Prix TVA incl.
Module cyclone avec fermeture à cliquet			
191D71-3	blanc		
191D73-9	noir		
Module cyclone sans fermeture à cliquet			
199491-1	blanc		
191d75-5	noir		

ACCESSOIRES OPTIONNELS

Support mural
199971-7Brosse d'aspiration
tapis
198527-3Embout plat long
198990-0Brosse ronde
198553-2Support pour aspirateur
balai
1911L1-0

ASPIRATEURS BALAI CXT/ LXT

DCL284, DCL285 et DCL286 :

- Le nouveau moteur sans balais assure une puissance d'aspiration élevée.
- Faible niveau sonore grâce à la sortie d'air repensée.
- Le DCL286 est équipé d'un module cyclone intégré : il capture les particules de poussière grossière, ce qui permet de préserver plus longtemps une puissance d'aspiration optimale.



	CL102DW	CL107FDZW	DCL180ZB	DCL182Z	DCL284FZB	DCL284FRFB	DCL285FZ	DCL285FRF	DCL286FZW	DCL286FRFW
Tension	10,8V	10,8 V (CXT)	18 V (LXT)	18 V (LXT)	18 V (LXT)	18 V (LXT)	18 V (LXT)	18 V (LXT)	18 V (LXT)	18 V (LXT)
Accus fournis	1 x BL1013	-	-	-	-	1 x BL1830	-	1 x BL1830	-	1 x BL1830
Débit max.	0,9 m³/min	1,4 m³/min	1,4 m³/min	1,4 m³/min	1,2 m³/min	1,2 m³/min	1,2 m³/min	1,2 m³/min	1 m³/min	1 m³/min
Dépression max.	23 mbar	50 mbar	42 mbar	54 mbar	180 mbar	180 mbar	180 mbar	180 mbar	180 mbar	180 mbar
Collection de la poussière	Sac	Sac	Sans Sac	Sac	Sans Sac	Sans Sac	Sac	Sac	Aspirateur	Aspirateur
Fermeture à cliquet	-	-	-	-	✓	✓	✓	✓	✓	✓
Moteur BL	-	-	-	-	✓	✓	✓	✓	✓	✓
Couleur	Blanc	blanc	Noir	Bleu	noir/ turquoise	noir/ turquoise	Bleu	Bleu	Blanc	Blanc
Poids	1,1 kg	1,1 - 1,3 kg	1,2 kg	1,3 kg	1,3 - 1,6 kg	1,3 - 1,6 kg	1,4 - 1,7 kg	1,4 - 1,7 kg	1,6 - 1,9 kg	1,6 - 1,9 kg
Prix en €	hors TVA									
	TVA incl.									

ASPIRATEURS BALAI SUR ACCU XGT



CL004G

- Grande puissance de nettoyage sur les tapis grâce à la brosse rotative intégrée.
- Nouvelle conception compacte avec l'unité cyclonique au bas de la poignée
- Faible niveau sonore

	CL001GZ05	CL001GD208	CL002GZ03	CL002GD205	CL002GZ07	CL002GD212	CL003GZ04	CL004GZ
Tension	36 V (40Vmax)	36 V (40Vmax)	36 V (40Vmax)	36 V (40Vmax)	36 V (40Vmax)	36 V (40Vmax)	36 V (40Vmax)	36 V (40Vmax)
Accus fournis	-	2 x BL4025	-	2 x BL4025	-	2 x BL4025	-	-
Chargeur fourni	-	DC40RA	-	DC40RA	-	DC40RA	-	-
Débit max.	1,2 m³/min	1,2 m³/min	1,2 m³/min	1,2 m³/min	1,2 m³/min	1,2 m³/min	1 m³/min	1 m³/min
Dépression max.	210 mbar	210 mbar	210 mbar	210 mbar	210 mbar	210 mbar	200 mbar	200 mbar
Collection de la poussière	Sans Sac	Sans Sac	Sac	Sac	Sac	Sac	Capsule cyclone	Capsule cyclone
Fermeture à cliquet	✓	✓	✓	✓	✓	✓	✓	✓
Couleur	Turquoise	Turquoise	Noir	Noir	Blanc	Blanc	Noir	Blanc
Poids	1,7 - 2,3 kg	1,7 - 2,3 kg	1,7 - 2,3 kg	1,7 - 2,3 kg	1,7 - 2,3 kg	1,7 - 2,3 kg	1,9 - 2,5 kg	2,2 - 2,8 kg
Prix en €	hors TVA							
	TVA incl.							

COMBOPACK NETTOYAGE



CLX245SAX1

Tension	10,8 V
Accus fournis	1 x BL1021B
Chargeur	DC105B
Aspirateur balai	CL108FDZW
Aspirateur/souffleur	UB100DZ
Sac à outils	✓
Prix en €	hors TVA
	TVA incl.

ASPIRATEUR CYCLONE SUR ACCU



DCL501Z

HEPA filter

DCL501Z

Tension	18 V
Accus fournis	0
Débit max.	1,3 m³/min
Dépression max.	66 mbar
Poids	3,1 kg
Prix en €	hors TVA
	TVA incl.

Technologie



Auto-start wireless system

Profitez de travailler sans poussières avec la technologie AWS !

Lors du démarrage de la machine sur accu, l'aspiration des poussières est automatiquement activée via une connexion Bluetooth. Lorsque l'appareil connecté s'arrête, l'aspirateur passe à nouveau en mode veille. Certains aspirateurs sur accu, tels que le VC009 ou le DVC867, sont déjà équipés du système AWS par défaut et peuvent donc communiquer directement avec les outils compatibles AWS.

Via l'adaptateur en option WUT02U, les aspirateurs sur secteur peuvent désormais être démarrés sans fil, quelle que soit leur marque. La seule exigence est que l'aspirateur soit équipé d'un système de démarrage automatique.



Aspirateur avec AWS



DVC867L



Aspirateur avec système de démarrage automatique



Adaptateur WUT02U 199773-1



Unité Bluetooth 198900-7



ASPIRATEUR-SOUFFLEUR SUR ACCU



UB002G

- Un débit plus élevé grâce à une meilleure admission d'air.
- Fourni par défaut avec un tuyau de soufflage court et un tuyau de soufflage long.

UB101DZ & DUB186 :
Version tuyau long, idéal pour souffler bas au niveau du sol.



	UB100DZ	UB101DZ	DUB185Z	DUB186ZX1*	UB002GZ01
Tension	10,8V	10,8V	18V	18V	36V (40Vmax)
Force de soufflage	1,8 N	1,6 N	3,1 N	2,5 N	3,2 N
Vitesse d'air max.	75 m/s	65 m/s	98 m/s	68 m/s	99 m/s
Débit max.	2,6 m³/min	2,6 m³/min	3,2 m³/min	3,2 m³/min	3,6 m³/min
Poids	1,4 - 1,9 kg	1,4 - 1,9 kg	1,6 - 2,1 kg	1,6 - 2,1 kg	2,0 - 3,5 kg
Prix en €	hors TVA				
	TVA incl.				

* Disponible fin 2025. Prix encore non disponible.

Prix UB101DZ et UB002GZ01 valables jusqu'au 31/12/2025

ASPIRATEUR-SOUFFLEUR 230 V



Interrupteur multifonctionnel pour varier la vitesse

UB1103	
Puissance	600 W
Vitesse d'air max.	91 m/s
Débit max.	4,1 m³/min
Poids	2 kg
Prix en €	hors TVA
	TVA incl.

ASPIRATEURS DORSAUX SUR ACCU

LXT BL MOTOR 18V + 18V 36V HEPA filter



DVC660



DVC665



HEPA filter

Filtre HEPA

Un filtre HEPA est utilisé comme filtre principal, qui arrête efficacement les particules de poussière très fines. Le filtre peut filtrer jusqu'à 99,97 % des particules entre 0,3 et 1 µm, ce qui rend l'air évacué très propre.



DVC660
Version spécialement conçue pour le nettoyage, fournie avec différents accessoires.

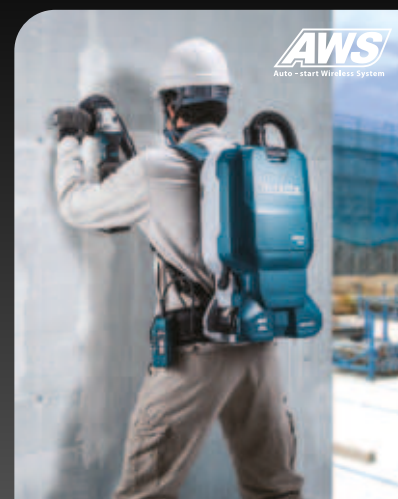

DVC665
Version pour l'extraction de la poussière en combinaison avec des machines.



Nettoyage du filtre

Les vibrations provoquées par un pas ou une pression manuelle sur le levier secouent la poussière fine du filtre en papier. Par conséquent, la puissance d'aspiration reste optimale plus longtemps lors de l'aspiration de poussières fines.



DVC265ZXU DVC261ZX11 DVC660Z DVC665ZX1U

	DVC265ZXU	DVC261ZX11	DVC660Z	DVC665ZX1U
Tension	2 x 18V	2 x 18V	2 x 18V	2 x 18V
Débit max.	1,8-2,2 m³/min	1,8-2,2 m³/min	1,8-2,2 m³/min	1,8-2,2 m³/min
Dépression max.	110 mbar	110 mbar	110 mbar	110 mbar
Version	Machines d'extraction de poussière	Nettoyage	Nettoyage	Machines d'extraction de poussière
Capacité du sac à poussière	2 l	2 l	6 l	6 l
AWS	✓	-	-	✓
Poids	3,9 kg	3,8 kg	6,1 kg	6,1 kg
Prix en €	hors TVA			
	TVA incl.			

ASPIRATEURS DORSAUX SUR ACCU

XGT 40V Li-Ion max

BL MOTOR HEPA filter



VC011G



VC008G



VC009G

(Livrés sans accus et sans chargeur)



VC011G

Harnais très confortable

VC008G-VC009G

- Puissance d'aspiration plus élevée grâce à la technologie d'accu 40Vmax
- Faible niveau sonore grâce à une sortie d'air repensée et à l'utilisation d'un matériau insonorisant.
- Le VC008GZ est livré par défaut avec des accessoires pour les applications de nettoyage.
- Le VC009GZ01 est livré avec deux tuyaux d'aspiration et des accessoires pour l'extraction de la poussière en combinaison avec des machines.

VC011G

- Autonomie accrue grâce à 2 batteries XGT en parallèle
- Temps de travail avec 2 x BL4050F : jusqu'à 260 min (puissance minimale) et 40 min (puissance maximale).
- Débit d'air et puissance d'aspiration élevés
- Fonctionnement silencieux
- Filtre autonettoyant automatique
- Harnais très confortable

VC008GZ09 VC009GZ01 VC011GZ

	VC008GZ09	VC009GZ01	VC011GZ
Tension	36 V (40Vmax)	36 V (40Vmax)	36 V (40Vmax)
Débit max.	2,4 m³/min	1,9 m³/min	2,4 m³/min
Dépression max.	180 mbar	180 mbar	200 mbar
Version	Nettoyage	Machines d'extraction de poussière	Nettoyage
Capacité du sac à poussière	2,0 l	2,0 l	6 l
AWS	-	✓	-
Poids	4,1 - 5,3 kg	4,1 - 5,3 kg	6,4 - 9,5 kg
Prix en €	hors TVA		
	TVA incl.		



VC011GZ

ASPIRATEUR SUR PIED SUR ACCU

XGT **40V** LITHIUM max **18V + 18V** **36V**

DVC560 - VC010G

- Aspirateur tout-en-un très maniable (pas de cordon d'alimentation, ni de tuyau d'aspiration)
- Ramasse davantage de poussière grâce à l'association de la brosse rotative et du système d'aspiration, parfait pour les tapis à poils longs et courts. Manche télescopique en



Hauteur de la brosse réglable

Tuyau en aluminium intégré pour le nettoyage des zones difficiles d'accès



DVC560Z

VC010GZ

VC010G

- Ramasse davantage de poussière
- Brosse à plancher plus large
- Hauteur du rouleau de la brosse réglable sur 5 niveaux
- Brosse à plancher très fine

L'aspiration peut s'incliner jusqu'à 90° pour faciliter le passage sous les meubles.



	DVC560Z	VC010GZ
Tension	2 x 18 V	36 V (40Vmax)
Accus fournis	-	-
Débit max.	1,9 m ³ /min	1,8 m ³ /min
Dépression max.	120 mbar	150 mbar
Poids	8,3 - 9 kg	8 - 9,2 kg
Prix en €	hors TVA	
	TVA incl.	

ASPIRATEUR COMPACT SUR ACCU

12V max LITHIUM-ION **18V** LITHIUM-ION



DCL184Z

IDÉAL POUR NETTOYER LA VOITURE

AVEC FONCTION DE SOUFFLAGE

ACCESSOIRES INCL.

	CL121DZJ	DCL184Z
Tension	10,8V	18V
Accus fournis	-	-
Chargeur	-	-
Débit max.	1,3 m ³ /min	1,3 m ³ /min
Dépression max.	44 mbar	47 mbar
Poids	1,7	2,1 kg
Prix en €	hors TVA	
	TVA incl.	

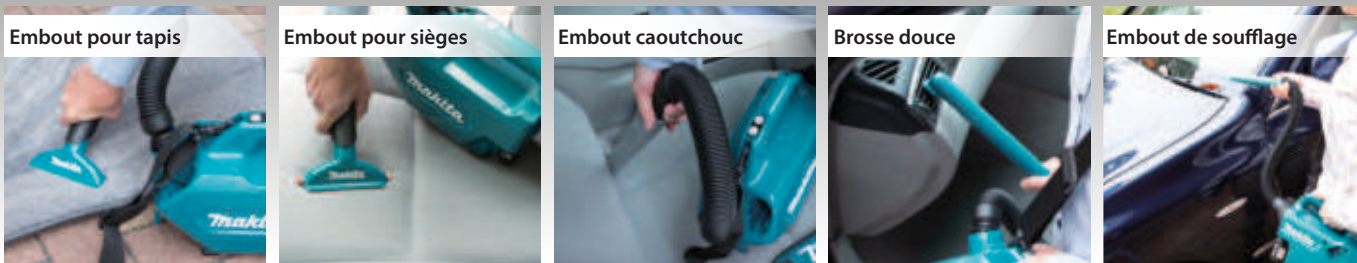

Embout pour tapis

Embout pour sièges

Embout caoutchouc

Brosse douce

Embout de soufflage

ASPIRATEUR COMPACT SUR ACCU

XGT **40V** max LXT **18V** LITHIUM-ION

VC013G/VC014G

- Puissance d'aspiration élevée, réglable en continu
- Pour usage humide & usage sec
- VC013G : avec AWS pour le raccordement aux outils électriques
- VC014G : version pour le nettoyage
- Compatible avec les sacs d'aspirateur en tissu polaire pour l'extraction de la poussière sur les outils et les sacs d'aspirateur en papier pour le nettoyage général
- Filtre HEPA pour un degré de filtration élevé

bandoulière, brosse d'aspiration & embout d'aspiration plat inclus



DVC750LZX1



VC014GLZ



VC013G



VC014G

		NOUVEAU	NOUVEAU
	DVC750LZX1	VC013GLZ03	VC014GLZ
Tension	18 V	36 V (40Vmax)	36 V (40Vmax)
Accus fournis	-	-	-
Chargeur fourni	-	-	-
Débit max.	1,4 m³/min	2 m³/min	2 m³/min
Dépression max.	64 mbar	150 mbar	150 mbar
Version	Nettoyage	ASPIRATION	Nettoyage
AWS	-	✓	-
Capacité du réservoir	7,5 l	7,5 l	7,5 l
Compatible avec le sac d'aspirateur	-	✓	✓
Poids	4,2 kg	5,3 kg	5,3 kg
Prix en €	hors TVA		
	TVA incl.		

ACCESSOIRES OPTIONNELS

Uniquement pour VC013G / VC014G

1915T3-6



Sacs d'aspirateurs en tissu polaire (10 pièces) pour l'extraction de la poussière

1915W5-3



Sac d'aspirateur en papier (10 pièces) pour le nettoyage

1915G5-1



jeu de roues (4 pièces)

DRC200

- Plusieurs capteurs pour la détection d'obstacles et de rebords
- Mode rectiligne pour le nettoyage de grands espaces avec peu d'obstacles, comme les entrepôts bien organisés ou les couloirs longs.
- Mode aléatoire pour le nettoyage d'espaces avec beaucoup d'obstacles, comme dans les bureaux.
- Au moyen d'un ruban de limite, l'utilisateur peut délimiter la zone à l'intérieur de laquelle le robot peut nettoyer.
- Mode « balayage seul » ou « aspiration + balayage »
- Fonctionnement sur l'appareil même ou avec la télécommande fournie
- Fonctionne sur un accu 18 V ou deux en parallèle. Les accus doivent être retirés de l'appareil pour le chargement.



SURFACE
JUSQU'À 500 m²

Mode rectiligne

Mode aléatoire

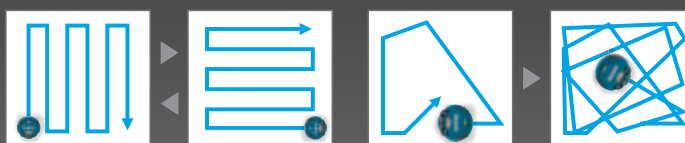

SURFACE
JUSQU'À 600 m²



DRC300Z

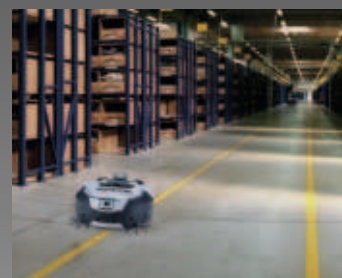

La caméra réalise des images du plafond pour faciliter la navigation.



DRC300

- Peut cartographier des espaces en utilisant le module LiDAR et la caméra d'image. La mémoire peut enregistrer jusqu'à 5 pièces. Le positionnement intelligent permet de nettoyer une pièce plus efficacement et ramène la machine automatiquement au point de départ.
- Plusieurs capteurs pour la détection d'obstacles et de rebords
- Mode « balayage seul » ou « aspiration + balayage »
- Fonctionnement sur l'appareil même, ou avec la télécommande ou l'application smartphone (connexion Wifi).
- L'application smartphone permet d'afficher et d'optimiser les cartes sauvegardées (par exemple la définition de zones interdites) et de vérifier l'état et l'historique du nettoyage.
- Fonctionne sur un accu 18 V ou deux en parallèle. Les accus doivent être retirés de l'appareil pour le chargement.

	DRC200Z	DRC200PTJ	DRC300Z
--	---------	-----------	---------

Tension	18 V (1 ou 2 en parallèle)		
Accus fournis	-	2 x BL1850B	-
Chargeur	-	DC18RD	-
Capacité du bac de ramassage	2,5 l	2,5 l	3,0 l
Surface enregistrable max.	-	-	10000 m ²
Vitesse max.	0,3 m/s	0,3 m/s	0,3 m/s
Navigation	Aléatoire ou selon un schéma fixe	Aléatoire ou selon un schéma fixe	Intelligente en fonction de la carte
Capteur LiDAR	-	-	✓
Caméra	-	-	✓
Configuration et commande à l'aide d'une application	-	-	✓
Délimitation des zones interdites	Ruban	Ruban	Ruban ou via l'application
Retour au point de départ	-	-	✓
Poids	6,8 - 7,8 kg	6,8 - 7,8 kg	9,6 - 10,6 kg
Prix en €	hors TVA		
	TVA incl.		

QUE SIGNIFIE LA CLASSE L, M OU H ?

Les aspirateurs à usage professionnel sont classifiés selon EN60335-2-69 dans différentes classes de risque en fonction du type de poussières pour lesquelles ils conviennent.

Les aspirateurs de classe L (Low risk) peuvent être utilisés pour l'aspiration de poussières dont la valeur d'exposition autorisée excède les 1 mg/m³. Ces aspirateurs assurent que max. 1 % des poussières aspirées passent à travers le filtre.

Les aspirateurs de classe M (Medium risk) peuvent être utilisés pour l'aspiration de poussières plus nocives, dont la valeur d'exposition autorisée excède les 0,1 mg/m³. Ces aspirateurs assurent que max. 0,1 % des poussières aspirées passent à travers le filtre. De plus, ils répondent à une série d'exigences supplémentaires, telles qu'un contrôle permanent du débit d'air et un système de vidage limitant l'exposition aux poussières.

Les aspirateurs de classe H (High risk) doivent être utilisés pour l'aspiration de poussières dont la valeur d'exposition maximale est inférieure à 0,1 mg/m³.

Ces aspirateurs assurent que max. 0,005 % des poussières aspirées passent à travers le filtre. Ils répondent également à une série d'exigences supplémentaires, telles qu'un contrôle permanent du débit d'air et un système de vidage limitant l'exposition aux poussières.

Attention : les aspirateurs sans classification selon EN60335-2-69 n'offrent aucune garantie au niveau de la sécurité personnelle et ne conviennent donc pas pour une utilisation professionnelle.

ASPIRATEURS SUR ACCU CLASSE L XGT



VC007GL, VC006GM : système de filtrage double avec filtre à nettoyage automatique, sans interruption de la puissance d'aspiration



- Aspirateur sur accu avec une grande puissance d'aspiration, comparable aux modèles sur secteur
- Classe de poussières L, avec filtre HEPA
- Utilisation sèche et humide, avec capteur de niveau d'eau et évacuation d'eau
- Filtre à nettoyage automatique avec système de filtrage double
- Avec flexibles de 28 mm et 38 mm, tuyau recourbé et brosse d'aspiration
- AWS : l'aspirateur peut être piloté automatiquement à l'aide des outils électriques compatibles AWS.

VC007GLZ01

Tension	72 V (80Vmax)
Accus fournis	-
Chargeur	-
Capacité réservoir	40 l
Type	utilisation humide/ sèche
Classe de filtre	L (HEPA)
Débit max. (flexible de 38 mm)	3,7 m ³ /min
Débit max. (flexible de 28 mm)	2 m ³ /min
Dépression max.	180 mbar
AWS	✓
Poids	18,3 - 20,7 kg
Prix en €	hors TVA
	TVA incl.

ASPIRATEURS SUR ACCU CLASSE M XGT



Le VG006GM dispose d'un réglage pour le diamètre du flexible et d'un avertisseur sonore en cas de flux d'air trop faible.



- Aspirateur sur accu avec une grande puissance d'aspiration, comparable aux modèles sur secteur
- Classe de poussières M
- Utilisation sèche et humide, avec capteur de niveau d'eau et évacuation d'eau
- Filtre à nettoyage automatique avec système de filtrage double
- Avec flexibles de 28 mm et 38 mm, tuyau recourbé et brosse d'aspiration
- AWS : l'aspirateur peut être piloté automatiquement à l'aide des outils électriques compatibles AWS.

VC006GMZ01

Tension	72 V (80Vmax)
Accus fournis	-
Chargeur	-
Capacité réservoir	40 l
Type	utilisation humide/ sèche
Classe de filtre	M
Débit max. (flexible de 38 mm)	3,7 m ³ /min
Débit max. (flexible de 28 mm)	2 m ³ /min
Dépression max.	180 mbar
AWS	✓
Poids	18,4 - 20,8 kg
Prix en €	hors TVA
	TVA incl.

ASPIRATEURS SUR ACCU CLASSE-L LXT

LXT 18V + 18V 36V



DVC155LZX2



DVC867LZX4



DVC157LZX3



	DVC150LZ	DVC155LZX2	DVC867LZX4	DVC157LZX3
Tension	2 x 18 V / 230 V	2 x 18 V	2 x 18 V	2 x 18 V
Accu fourni	-	-	-	-
Capacité réservoir	15 l	15 l	8 l	15 l
Type	Sec et mouillé	Sec et mouillé	Sec	Sec
Filtre	Filtre textile	Filtre textile	HEPA	HEPA
Débit max.	2,1 / 3,6 m ³ /min	2,1 m ³ /min	2,4 m ³ /min	2,4 m ³ /min
Dépression max.	90 / 240 mbar	110 mbar	110 mbar	110 mbar
AWS	-	-	✓	✓
Poids	8,9 kg	7,9 kg	7,8 kg	8,0 kg
Prix en €	hors TVA			
	TVA incl.			

ASPIRATEURS SUR ACCU CLASSE L XGT

XGT 40V Li-Ion max



VC003GLZ

VC004GLZ

VC005GLZ



- Alimentation sur deux accus 40Vmax en parallèle.
- Puissance d'aspiration élevée grâce à une puissance plus élevée et un refroidissement amélioré.
- Avec manche télescopique (VC001G/VC003G/VC005G)
- Brosse à plancher à profil bas avec réglage pour sol dur ou moquette (VC001G/VC003G/VC005G).
- VC005G : maniabilité et stabilité élevées grâce aux roues arrière extra larges.

Application :

- VC001G / VC003G : pour l'utilisation sèche et humide (nettoyage).
- VC002G/VC004G : idéal pour l'extraction de la poussière des machines (avec filtre HEPA et AWS).
- VC005G : pour l'utilisation sèche (nettoyage).

	VC001GLZ	VC003GLZ	VC002GLZ01	VC004GLZ01	VC005GLZ
Tension	36 V (40Vmax)	36 V (40Vmax)	36 V (40Vmax)	36 V (40Vmax)	36 V (40Vmax)
Batteries fournies	-	-	-	-	-
Type	Sec/Mouillé	Sec/Mouillé	Sec	Sec	Sec
Capacité	8 l	15 l	8 l	15 l	8 l
Débit max.	3,2 m ³ /min	3,2 m ³ /min	1,8 m ³ /min	1,8 m ³ /min	2,8 m ³ /min
Dépression max.	230 mbar	230 mbar	230 mbar	230 mbar	230 mbar
Filtre	Filtre textile	Filtre textile	HEPA	HEPA	Filtre textile
AWS	-	-	✓	✓	-
Poids	8,1 - 10 kg	8,1 - 10 kg	8,3 - 10,2 kg	8,3 - 10,2 kg	7,9 - 9,8 kg
Prix en €	hors TVA				
	TVA incl.				

ASPIRATEURS CLASSE L

Catégorie L
VC2512LCatégorie L
VC2000LCatégorie L
VC3011LCatégorie L
VC3012LINCLUS
UN SET D'ACCESSOIRES

ASPIRATEURS CLASSE L, M ET H

Catégorie L
VC2510LX1Catégorie L
VC3210LX1Catégorie M
VC3211MX1Catégorie H
VC3211HX1INCLUS
UN SET D'ACCESSOIRESNettoyage automatique du filtre
sans interruption de l'aspiration.Nettoyage automatique du filtre
sans interruption de l'aspiration.

ASPIRATEURS CLASSE L ET M

Catégorie M
VC2211MX1Catégorie L
VC4210LXCatégorie M
VC4210MXINCLUS
UN SET D'ACCESSOIRESNettoyage automatique du filtre
sans interruption de l'aspiration.Nettoyage automatique du filtre
sans interruption de l'aspiration.Nettoyage automatique du filtre
sans interruption de l'aspiration.

	VC2000L	VC2012L	VC2512L	VC3011L	VC3012L	VC3012M	VC2211MX1
Capacité nominale	1000 W	1100 W	1100 W	1000 W	1200 W	1200 W	1 050 W
Débit max.	3,6 m³/min	3,6 m³/min	3,6 m³/min	3,6 m³/min	3,7 m³/min	3,7 m³/min	3,5 m³/min
Dépression max.	210 mbar	210 mbar	210 mbar	210 mbar	230 mbar	230 mbar	220 mbar
Volume brut du réservoir	20 l	19 l	23 l	30 l	30 l	30 l	22 l
Poids	7,5 kg	7,3 kg	6,3 kg	10,5 kg	10 kg	10 kg	16,3 kg
Prix en €	hors TVA						
	TVA incl.						

	VC2510LX1	VC3210LX1	VC3211MX1	VC3211HX1	VC4210LX	VC4210MX
Capacité nominale	1 050 W	1 050 W	1 050 W	1 050 W	1200 W	1200 W
Débit max.	3,5 m³/min	3,5 m³/min	3,5 m³/min	3,5 m³/min	4,5 m³/min	4,5 m³/min
Dépression max.	220 mbar	220 mbar	220 mbar	220 mbar	250 mbar	250 mbar
Volume brut du réservoir	32 l	40 l	40 l	40 l	42 l	42 l
Poids	10,5 kg	14,5 kg	16,9 kg	16,9 kg	15 kg	15 kg
Prix en €	hors TVA					
	TVA incl.					

Nettoyeur et polisseur sur accu 40Vmax PS001G

XGT

XGT
40V
Li-Ion
max

BL
MOTOR

XPT
EXTREME PROTECTION TECHNOLOGY

La PS001G est une machine de lavage et de polissage très polyvalente pour une utilisation en intérieur et en extérieur. Elle peut être équipée d'une brosse ou d'un tampon pour le nettoyage ou d'un tampon pour l'application de cire et le polissage des surfaces. Différentes brosses et différents tampons sont disponibles pour une large gamme d'applications. Sa taille compacte et son excellente maniabilité en font un outil idéal pour travailler dans les petits espaces tels que les salles de bains, les douches, les cuisines et les terrasses.



Trois vitesses. Témoin de faible capacité de la batterie.

Poignée réglable avec une forme spéciale permettant d'exercer facilement une pression sur la brosse.



Éclairage de la zone de travail par deux LED.

Le couvercle de protection empêche les éclaboussures. Il peut également être enlevé pour poncer près des murs ou dans les rainures.

La tête flexible suit parfaitement la surface, ce qui permet au disque de tourner de manière très stable. Si nécessaire, la tête peut également être fixée à l'aide de deux leviers.



Moteur sans balais efficace avec contrôle de la vitesse constant.

XPT
(Extreme Protection Technology) : bonne protection contre la pénétration de l'eau - niveau IPX4.



Manche télescopique d'une portée de 1081 à 1435 mm.

La brosse peut être attachée et détachée sans qu'il soit nécessaire de la toucher.



Retrait : appuyez sur la brosse et laissez-la tourner vers l'arrière pendant un certain temps.



Fixation : placez la tête sur la brosse et tournez vers l'avant.

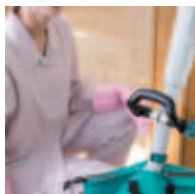

Sac étanche

Convient pour ranger les accessoires humides.
1915D1-8



Scannez ici pour obtenir une vue d'ensemble

Nettoyage et polissage



PS001GZ

Tension	36 V (40Vmax)
Régime à vide	150/350/600 mm ¹
Accus/chargeur fournis	-
Diamètre de la brosse	190 mm
Diamètre/épaisseur du tampon	200 mm - 25 mm
Longueur	1081 - 1435 mm
Alimentation automatique en eau	Non
Poids (BL4020-BL4080F)	4,4 kg - 5,6 kg
Prix en €	hors TVA
	TVA incl.

Balayeuse à batterie 40Vmax VS001G

XGT
40Vmax
Li-Ion

BL
MOTOR

XPT
EXTREME PROTECTION TECHNOLOGY



Avec la VS001G, Makita propose une balayeuse à batterie très polyvalente, aussi bien pour l'intérieur que pour l'extérieur. Il peut collecter les poussières fines ainsi que les saletés plus grossières. Avec une largeur de travail de 480 mm (650 mm avec brosse latérale), il peut être utilisé efficacement dans des zones plus vastes et également sur des zones pavées à l'extérieur, tout en étant très maniable et compact.



Le colosse qui nettoie tout

- La technologie 40Vmax garantit une puissance élevée, des dimensions compactes et des temps de charge rapides.
- La machine utilise un moteur BL pour entraîner les brosses principales et la brosse latérale, un moteur BL pour le système d'aspiration et un troisième moteur pour le nettoyage par vibration électrique du filtre à poussière.
- Deux brosses, qui tournent chacune dans un sens, ramassent les poussières fines, ainsi que les déchets plus grossiers tels que les bouteilles PET de 500 ml.
- La brosse latérale sur le côté droit permet également de nettoyer contre les murs.
- Le système d'aspiration avec filtre HEPA retient les poussières fines.
- La hauteur des brosses principales et de la brosse latérale peut être réglée très facilement à l'aide d'un bouton rotatif et être ainsi parfaitement adaptée à chaque utilisation.

Facile à transporter et à ranger

- Son faible poids, sa barre pliable et sa grande poignée avant facilitent son transport.
- Avec une largeur de travail de 480 mm (650 mm avec la brosse latérale), la machine est également efficace dans de plus grands espaces, tout en pouvant passer une porte de 800 mm, par exemple.
- La machine peut être rangée verticalement, ce qui permet de gagner de la place.

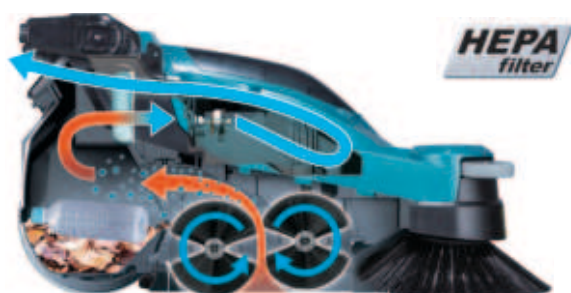

Un contrôle parfait

- Deux vitesses pour les brosses principales et la brosse latérale. La vitesse réduite permet le fonctionnement silencieux de la machine et augmente l'autonomie.
- Brosse latérale pouvant être activée séparément
- Aspiration de la poussière pouvant être activée séparément
- Activation du nettoyage électrique du filtre
- Éclairage LED frontal pouvant être activé séparément

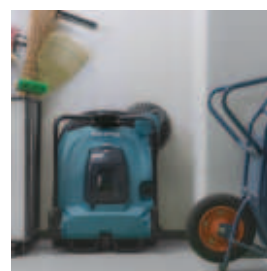

Fonctionne avec une batterie 40Vmax, l'utilisation de la deuxième batterie permet d'augmenter l'autonomie. Le basculement est automatique.



En option : jeu d'adaptateurs multiples (1913F5-2) pour la fixation d'un MAC-PAC ou d'un support d'alimentation portable. L'alimentation par l'intermédiaire d'un support d'alimentation portable augmente l'autonomie.



En option : sac de collecte (1913F7-8) d'une capacité de 47 litres, parfait pour les déchets plus grossiers qui prennent beaucoup de place comme les feuilles.

VS001GZ

Tension	36 V (40Vmax)
Largeur de travail	480 mm
Largeur de travail avec brosse latérale	650 mm
Capacité (vitesse d'avance de 4 km/h)	2600m ² /h
Contenance du collecteur standard	24 l
Contenance du sac de collecte (optionnel)	47 l
Durée de fonctionnement en mode de puissance 1-2 (deux batteries BL4080F)	480/200 min
Dimensions (barre pliée)	830 x 677 x 467 mm
Poids	29,9 - 33,1 kg
Prix en €	hors TVA
	TVA incl.

MARTEAUX PERFORATEURS SDS-PLUS 2 FONCTIONS



HR1841FJ



HR2800

	HR2600	HR1841FJ	HR2800
Capacité nominale	800 W	470 W	800 W
Énergie de frappe	2,4 J	1,4 J	2,4 J
MAX Ø béton	26 mm	18 mm	26 mm
AVT	-	✓	-
Niveau de vibration perçage	15,5 m/s ²	7,5 m/s ²	15,5 m/s ²
Poids	2,8 kg	2,5 kg	2,8 kg
Prix en €	hors TVA		
	TVA incl.		

PERFO-BURINEURS SDS-PLUS 3 FONCTIONS



HR2470



HR2630X7

HR2630X7
avec mandrin
automatique



HR2631FT12



HR2670

Comprend Drill et
set de burins 17 pièces
à HR2670FTX2
et HR2631FT12
d'une valeur de



HR2670/HR2670FTX2

- Le puissant moteur de 800 W délivre une énergie de frappe de 3 J.
- Vitesse de perçage la plus élevée de sa catégorie
- Durabilité accrue grâce à la révision du mécanisme
- HR2670FTX2 : avec mandrin interchangeable et éclairage LED.

	HR2470	HR2630X7	HR2670	HR2670FTX2	HR2631FT12	HR2811FT
Capacité nominale	780 W	800 W	800 W	800 W	800 W	800 W
Énergie de frappe	2,4 J	2,4 J	3,0 J	3,0 J	2,4 J	2,9 J
MAX Ø béton	24 mm	26 mm	26 mm	26 mm	26 mm	28 mm
AVT	-	-	-	-	✓	-
Niveau de vibration perçage	15,5 m/s ²	15 m/s ²	16,1 m/s ²	15,7 m/s ²	11,5 m/s ²	15 m/s ²
Mandrin interchangeable	-	-	-	✓	✓	✓
Poids	2,9 - 3,3 kg	2,8 - 3,3 kg	2,9 - 3,4 kg	2,9 - 3,4 kg	2,9 kg	3,6 - 3,9 kg
Prix en €	hors TVA					
	TVA incl.					

! VÉRIFIER LES
TARIFS

PERFO-BURINEURS SDS-PLUS AVEC ASPIRATION



HR2651TX12



HR3012FCWJ

Y compris
unité d'extraction de poussière
DX11
pour le HR3012FCWJ



DX11

Y compris perceuse
et set de burins 17 pièces
par HR2651TX12
d'une valeur de



	HR2651TX12	HR3012FCWJ
Capacité nominale	800 W	1 050 W
Énergie de frappe	2,2 J	3,9 J
MAX Ø béton	26 mm	30 mm
AVT	✓	✓
Niveau de vibration perçage	11,5 m/s ²	9,5 m/s ²
Poids	4,2 kg	4,4 kg
Prix en €	hors TVA	
	TVA incl.	

PERFO-BURINEUR SDS-PLUS



HR3210FCT

INCLUS
1 mandrin
automatique (194568-7)
avec le HR3210FCT



	HR3200C	HR3210FCT
Capacité nominale	850 W	850 W
Énergie de frappe	5,1 J	4,9 J
MAX Ø béton	32 mm	32 mm
AVT	-	✓
Niveau de vibration perçage	18 m/s ²	10 m/s ²
Poids	4,8 kg	5,4 kg
Prix en €	hors TVA	
	TVA incl.	

HR3210FCT :
Avec poignée anti-vibration

PERFO-BURINEURS SDS-MAX



HR5212C

Modèles CV :
set d'extraction de
poussière
inclus



	HR3541FCX	HR4013C	HR4013CV	HR4511C	HR4511CV	HR5212C
Capacité nominale	850 W	1100 W	1100 W	1350 W	1350 W	1500 W
Énergie de frappe	5,7 J	8,0 J	8,0 J	9,4 J	9,4 J	18,9 J
Max Ø Béton	35 mm	40 mm	40 mm	45 mm	45 mm	52 mm
AVT	✓	✓	✓	✓	✓	✓
Niveau de vibration perçage	11 m/s ²	5,0 m/s ²	5,0 m/s ²	7,5 m/s ²	7,5 m/s ²	12,5 m/s ²
Poids	5,6 kg	6,8 kg	6,8 kg	8,8 kg	8,8 kg	12,1 kg
Prix en €	hors TVA					
	TVA incl.					

SET D'EXTRACTION DE POUSSIÈRE POUR PERFO-BURINEURS

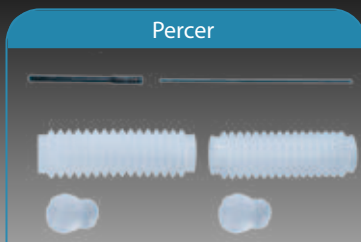

	199142-6	195866-2	196858-4
	HR4013C	HR4511C	HR5212C
Prix en €	hors TVA		
	TVA incl.		

BURINEURS-DÉCAPEURS SDS-PLUS



HK1820

	HK0500	HK1820
Capacité nominale	550 W	550 W
Cadence de chocs	2000-3500 /min	0-3200 /min
Énergie de frappe	1,8 J	3,1 J
AVT	-	-
Vibration triaxiale (ah)	9,5 m/s ²	10 m/s ²
Poids	3,2 kg	3,4 kg
Prix en €	hors TVA	
	TVA incl.	

MARTEAUX DE DÉMOLITION SDS-MAX



HM1213C

PROMO
Jeu de burins 5 pièces
gratuit E-20236 à
l'achat du modèle
HM0871C

Saviez-vous que vous avez droit à une maintenance gratuite pendant la période de garantie ? En savoir plus sur www.makita.be



HM0871C

AVT
ANTI VIBRATION TECHNOLOGY
SOFT NO LOAD



HM1214C

Modèles CV :
set d'extraction de
poussière
inclus

	HM0870C	HM0871C	HM1101C
Capacité nominale	1100 W	1100 W	1300 W
Cadence de chocs	1100-2650 /min	1100-2650 /min	1100-2600 /min
Énergie de frappe	7,6 J	8,1 J	11,5 J
AVT	-	✓	-
Vibration triax. burinage (ah)	11,5 m/s ²	8 m/s ²	13,5 m/s ²
Poids	5,1 kg	5,8 kg	7 kg
Prix en €	hors TVA		
	TVA incl.		

	HM1111C	HM1203C	HM1213C	HM1214C
Capacité nominale	1300 W	1 510 W	1 510 W	1 510 W
Cadence de chocs	1100-2600 /min	950-1900 /min	950-1900 /min	950-1900 /min
Énergie de frappe	11,2 J	19,1 J	18,6 J	19,9 J
AVT	✓	-	✓	✓
Vibration triax. burinage (ah)	8 m/s ²	15,5 m/s ²	7 m/s ²	8 m/s ²
Poids	7,7 kg	9,7 kg	10,8 kg	12,3 kg
Prix en €	hors TVA			
	TVA incl.			

ASPIRATION MARTEAUX DE DÉMOLITION



		199144-2	197168-2
Convient pour		Marteaux de démolition SDS-Max	HM1812 / HM1317C
Prix en €	hors TVA		
	TVA incl.		

**SOFT
NO LOAD**

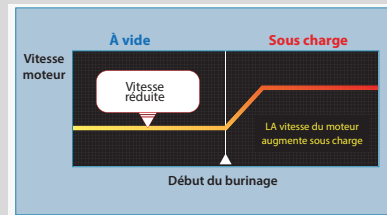

Le régime est automatiquement réduit en marche à vide, réduisant encore d'avantage les vibrations.

MARTEAUX DE DÉMOLITION À EMMANCHEMENT HEXAGONALE



SOFT AVT
ANTI-VIBRATION TECHNOLOGY



HM1812

HM1812 :
énergie de frappe
72,8 J

GRATUIT
chariot
JM00000674
avec HM1812



HM1511

HM1511/HM1512 :
énergie de frappe
48,9 J

HM1511 / HM1512 :
Niveau de vibration
exceptionnellement bas grâce
à un boîtier antivibratoire, un
amortissement actif anti-vibrations
et le réglage soft-no-load



	HM1317C	HM1511	HM1512	HM1812
Capacité nominale	1 510 W	1 850 W	1 850 W	2 000 W
Cadence de chocs	730-1450/min	1 300/min	1 300/min	870/min
Énergie de frappe	25 J	48,9 J	48,9 J	72,8 J
AVT	✓	✓	✓	✓
Vibration triax. burinage (ah)	8,5 m/s ²	6,5 m/s ²	6,5 m/s ²	6,5 m/s ²
Emmancement hex.	30 mm	30 mm	28,6 mm	28,6 mm
Poids	17 kg	19,2 kg	20,4 kg	31,3 kg
Prix en €	hors TVA			
	TVA incl.			

PERCEUSES À PERCUSSION



	HP1631KSP	HP2051FHJ	HP2071FJ
Capacité nominale	710 W	720 W	1 010 W
Régime	0-3200 tr/min	0-2900 tr/min	0-2900 tr/min
Ø max. acier	13 mm	13 mm	18 mm
Ø max. bois	30 mm	40 mm	40 mm
Ø max. brique	16 mm	20 mm	20 mm
Mandrin	1,5-13 mm	1,5-13 mm	1,5-13 mm
Makpac	-	✓	✓
Poids	2 kg	2,5 kg	2,6 kg
Prix en €	hors TVA		
	TVA incl.		

PERCEUSES



DP4011
À 2 vitesses

	DP2011	DP4003	DP4011	DP4021
Capacité nominale	370 W	750 W	720 W	630 W
Régime	0-4200 tr/min	0-700 tr/min	0-2900 tr/min	0 - 3000 tr/min
Ø max. acier	6,5 mm	13 mm	13 mm	13 mm
Ø max. bois	15 mm	38 mm	40 mm	30 mm
Mandrin	0,8-6,5 mm	1,5-13 mm	1,5-13 mm	1,5-13 mm
Poids	1,1 kg	2,4 kg	2,3 kg	1,6 kg
Prix en €	hors TVA			
	TVA incl.			

CAROTTEUSES



DBM131W / DBM230W
Fourni avec support de perçage

	DBM131	DBM131W	DBM230W
Capacité nominale	1700 W	1700 W	2500 W
Régime à vide 1	1100 tr/min	1100 tr/min	390 tr/min
Régime à vide 2	2300 tr/min	2300 tr/min	1040 tr/min
Régime à vide 3	-	-	1700 tr/min
Emmanchement	M18	M18	1-1/4 "UNC
Ø max. béton	132 mm	132 mm	230 mm
Poids	6,1 kg	6,1 kg	6,9 kg
Prix en €	hors TVA		
	TVA incl.		

ACCESSOIRES



Forets diamantés
Nouvelles mèches carotteeuses à béton diamantées pour usage humide.

- Durée de vie plus longue grâce aux segments soudés au laser.
- Longueur totale portée à 450 mm.
- Perçage plus rapide grâce aux particules de diamant en forme de chevron.

Description	Réf.	Ø	Longueur	Emmanchement	Pièces	Prix hors TVA	Prix TVA incl.
Carotteuse	E-19869	32 mm	450 mm	1-1/4 "UNC	1		
Carotteuse	E-19875	42 mm	450 mm	1-1/4 "UNC	1		
Carotteuse	E-19881	52 mm	450 mm	1-1/4 "UNC	1		
Carotteuse	E-19897	62 mm	450 mm	1-1/4 "UNC	1		
Carotteuse	E-19906	68 mm	450 mm	1-1/4 "UNC	1		
Carotteuse	E-19912	72 mm	450 mm	1-1/4 "UNC	1		
Carotteuse	E-19928	82 mm	450 mm	1-1/4 "UNC	1		
Carotteuse	E-19934	92 mm	450 mm	1-1/4 "UNC	1		
Carotteuse	E-19940	102 mm	450 mm	1-1/4 "UNC	1		
Carotteuse	E-19956	107 mm	450 mm	1-1/4 "UNC	1		
Carotteuse	E-19962	112 mm	450 mm	1-1/4 "UNC	1		

Description	Réf.	Ø	Longueur	Emmanchement	Pièces	Prix hors TVA	Prix TVA incl.
Carotteuse	E-19978	117 mm	450 mm	1-1/4 "UNC	1		
Carotteuse	E-19984	122 mm	450 mm	1-1/4 "UNC	1		
Carotteuse	E-19990	127 mm	450 mm	1-1/4 "UNC	1		
Carotteuse	E-20002	132 mm	450 mm	1-1/4 "UNC	1		
Carotteuse	E-20018	142 mm	450 mm	1-1/4 "UNC	1		
Carotteuse	E-20024	152 mm	450 mm	1-1/4 "UNC	1		
Carotteuse	E-20030	162 mm	450 mm	1-1/4 "UNC	1		
Carotteuse	E-20046	172 mm	450 mm	1-1/4 "UNC	1		
Carotteuse	E-20052	182 mm	450 mm	1-1/4 "UNC	1		
Carotteuse	E-20068	202 mm	450 mm	1-1/4 "UNC	1		
Carotteuse	E-20074	212 mm	450 mm	1-1/4 "UNC	1		



P-42151
ADAPTATEUR M18/1-1/4" UNC
HORS TVA : :

PERCEUSES D'ANGLE



DA3010FJ

DA3010FJ

Capacité nominale	450 W
Régime	0-2400 tr/min
Ø max. acier	10 mm
Ø max. bois	25 mm
Mandrin	1-10 mm
Poids	1,6 kg
Prix en €	hors TVA
	TVA incl.

PERCEUSE MAGNÉTIQUE



HB350

HB500

Capacité nominale	1 050 W	1 150 W
Régime à vide 1	450 tr/min	350 tr/min
Régime à vide 2	850 tr/min	650 tr/min
Ø max. acier	35 mm	50 mm
Force de serrage magnétique	8000 N	9300 N
Emmanchement	3/4" WELDON	3/4" WELDON
Poids	11,5 kg	18,5 kg
Prix en €	hors TVA	
	TVA incl.	

MALAXEURS



UT1600

UT1400

UT1401

UT1600

Capacité nominale	1150 W	1150 W	1600 W
Régime à vide 1	0-900 tr/min	0-400 tr/min	0-440 tr/min
Régime à vide 2	-	0-730 tr/min	0-970 tr/min
Régime sous charge max.	0-580 tr/min	0-450 tr/min	0-580 tr/min
Filetage de l'arbre	M14	M14	M14
Poids	5,2 kg	5,5 kg	7,1 kg
Prix en €	hors TVA		
	TVA incl.		

PERCEUSE / MALAXEUR



DS4012

Capacité nominale	750 W
Régime	600 tr/min
Ø max. acier	13 mm
Ø max. bois	36 mm
Mandrin	2-13 mm
Poids	2,8 kg
Prix en €	hors TVA
	TVA incl.

VISSEUSES À RUBAN

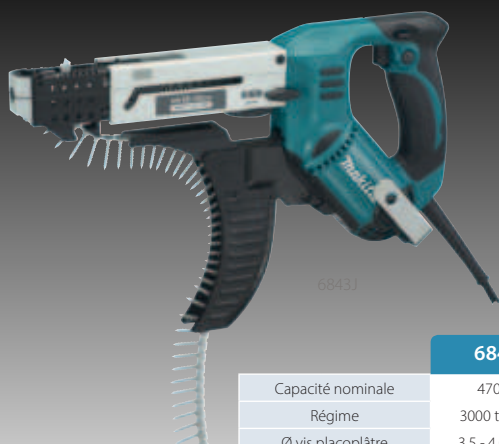

6843J

6844

6843J

Capacité nominale	470 W	470 W
Régime	3000 tr/min	6000 tr/min
Ø vis placoplâtre	3,5 - 4,0 mm	3,5 - 4,0 mm
Longueur de vis	45-75 mm	25-55 mm
Emballage	Coffret	Makpac
Poids	2 kg	2 kg
Prix en €	hors TVA	
	TVA incl.	

VISSEUSES POUR PLAQUES DE PLÂTRE



FS2500K : avec 1/4" emmanchement d'embout 1/4" hex



FS2500



FS2701K : avec réglage de couple (6 étapes)



adaptateur pour vis à bande 191L24-0

FS2300K

FS2500K

FS2701K

FS6300RJX2

Capacité nominale	570 W	570 W	570 W	570 W
Régime	0-2500 t.p.m	0-2500 t.p.m	0-2500 t.p.m	0-6000 tr/min
Ø vis placoplâtre	5 mm	5 mm	5 mm	5 mm
Adaptateur de ruban à vis incl.	-	-	-	✓
Poids	1,7 kg	1,6 kg	1,7 kg	1,4 kg
Prix en €	hors TVA			
	TVA incl.			

TRAVAILLER CONFORTABLEMENT AVEC SUPER JOINT SYSTEM II

Sans SJS

Roulement à billes
Pignon dans carter d'engrenages
Broche

SJS II
SUPER JOINT SYSTEM

Côme d'entraînement pressé sur la broche
Ressort à lames
Pignon dans carter d'engrenages
Broche

Ressort à lames

Absorption des vibrations et des chocs durant le meulage grâce au ressort à lames

MEULEUSES 125 MM

GA5034

GA5030RSP2

	GA5034	GA5030RK	GA5030RSP2
Capacité nominale	720 W	720 W	720 W
Régime	11000 tr/min	11000 tr/min	11000 tr/min
Ø disque	125 mm	125 mm	125 mm
Interrupteur de sécurité	✓	-	-
Poids	1,9 kg	1,8 kg	1,8 kg
Prix en €	hors TVA		
	TVA incl.		

MEULEUSE 115 MM

GA4530RK

		GA4530RK
Capacité nominale		720 W
Régime		11000 tr/min
Ø disque		115 mm
Poids		1,8 kg
Prix en €	hors TVA	
	TVA incl.	

MEULEUSES 125 MM

9558HNRGK3

125 MM

9558HNRGK3 :
fourni avec
1 disque à ébarber et
2 disques diamantés

	9558HNRGZ	9558HPGY	9558HNRGK3
Capacité nominale	840 W	840 W	840 W
Régime	11000 tr/min	11000 tr/min	11000 tr/min
Ø disque	125 mm	125 mm	125 mm
Interrupteur de sécurité	-	✓	-
Poids	2,1 kg	2,1 kg	2,1 kg
Prix en €	hors TVA		
	TVA incl.		

Le 9558HPGY est équipé d'un interrupteur de sécurité : coupe moteur dès relâchement de la poignée

MEULEUSE 125 MM X-LOCK



GA5080RX03

GA5080RX03

Capacité nominale	1400 W
Régime	12000 tr/min
Ø disque	125 mm
Emballage	Makpac
Poids	2,5 - 3,6 kg
Prix en €	hors TVA
	TVA incl.

MEULEUSES 125 MM



GA5040C



	GA5040RZ	GA5040RKDJ	GA5040C	GA5040CJD	SA5040C
Capacité nominale	1100 W	1100 W	1400 W	1400 W	1400 W
Régime	11000 tr/min	11000 tr/min	2800-11000 tr/min	2800-11000 tr/min	2000-7800 tr/min
Sécurité anti-redémarrage	✓	✓	✓	✓	✓
Frein mécanique	-	-	-	-	-
Type d'interrupteur	Interrupteur à glissière avec verrouillage	Interrupteur à glissière avec verrouillage	Interrupteur à glissière avec verrouillage	Interrupteur à glissière avec verrouillage	Interrupteur à glissière avec verrouillage
Emballage	Carton	Makpac	Carton	Makpac	Carton
Poids	2,4 kg	2,4 kg	2,4 kg	2,4 kg	2,2 kg
Accessoires fournis	-	2x disque diamanté	-	2x disque diamanté	-
Prix en €	hors TVA				
	TVA incl.				

MEULEUSES 125 MM / 150 MM



9565PCV01

Poignée anti-vibration et interrupteur de sécurité



GA5050R : grand interrupteur de poignée + capot de protection sans outils

	GA5050R	9565CRX1	9565PCV01	GA6040C	9565HRZ	9565CVR
Capacité nominale	1300 W	1400 W	1400 W	1400 W	1100 W	1400 W
Régime	11000 tr/min	11000 tr/min	2800-11500 tr/min	4000-9000 tr/min	12000 tr/min	2800 - 12000 tr/min
SJS	-	✓	✓	✓	✓	✓
Ø disque	125 mm	125 mm	125 mm	150 mm	125 mm	125 mm
Type d'interrupteur	Interrupteur de poignée sans verrouillage	Interrupteur à glissière avec verrouillage	Interrupteur de poignée sans verrouillage	Interrupteur à glissière avec verrouillage	Interrupteur à glissière avec verrouillage	Interrupteur à glissière avec verrouillage
Sécurité anti-redémarrage	✓	✓	-	✓	✓	✓
Poids	2,5 kg	2,6 kg	2,6 kg	2,6 kg	2,3 kg	2,3 kg
Prix en €	hors TVA					
	TVA incl.					

MEULEUSES 125 MM



GA5021CY

GA5021CYX1 : poignée anti-vibration et Ezynut inclus

	GA5021C	GA5021CY	GA5021CYX1
Capacité nominale	1450 W	1450 W	1450 W
Régime	10000 tr/min	10000 tr/min	10000 tr/min
Ø disque	125 mm	125 mm	125 mm
Interrupteur de sécurité	-	✓	✓
Poids	3 kg	3 kg	3 kg
Prix en €	hors TVA		
	TVA incl.		

10x
Disques à tronçonner
en boîte aluminium



Réf.	Ø (mm)	Épaisseur (mm)	Ø alésage (mm)	Prix	
				hors TVA	TVA incl.
D-18770-10	125	1,2	22,23		

MEULEUSES 125 MM

- Résistance aux charges élevées de longue durée grâce à un refroidissement amélioré
- Prise de seulement 205 mm
- Frein mécanique (GA5091, GA5093, GA5094)
- La fonction AFT arrête immédiatement le moteur en cas de blocage du disque.

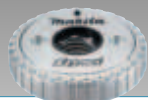
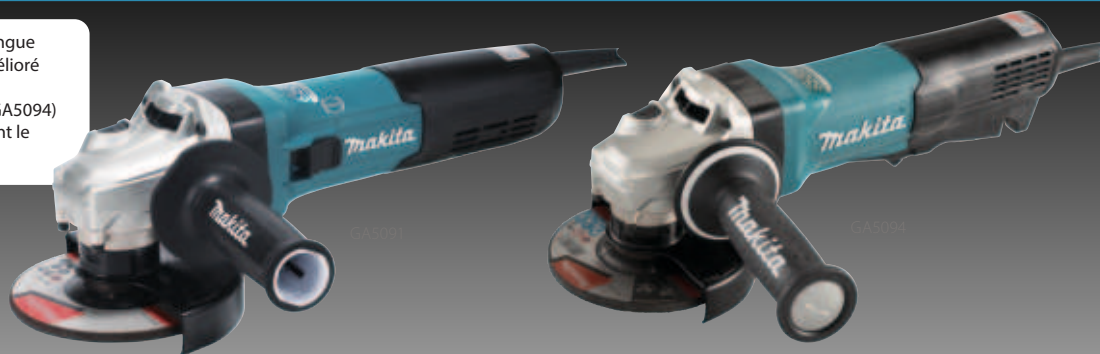

PROMO

Écrou à serrage rapide EZYNUT 195354-9 gratuit

	GA5092X01	GA5090X01	GA5091X01	GA5095X01	GA5094	GA5093X01
Capacité nominale	1 900 W	1 900 W	1 900 W	1 900 W	1 900 W	1 900 W
Régime	11500min ⁻¹	2800 - 11500 min ⁻¹	2800 - 11500 min ⁻¹	11500min ⁻¹	11500min ⁻¹	2800 - 11500 min ⁻¹
Régime variable	-	✓	✓	-	-	✓
Frein mécanique	-	-	✓	-	✓	✓
Type d'interrupteur	Interrupteur à glissière	Interrupteur à glissière	Interrupteur à glissière	Interrupteur de poignée	Interrupteur de poignée	Interrupteur de poignée
Interrupteur de sécurité	-	-	-	✓	✓	✓
Poids	2,6 - 3,8 kg	2,6 - 3,8 kg	2,8 - 4 kg	2,7 - 3,8 kg	2,9 - 4 kg	2,9 - 4 kg
Prix en €	hors TVA					
	TVA incl.					

ACCESSOIRES

	Description	Article	Diamètre	Épaisseur	Alésage	Anneaux de réduction	Spécifications	Hauteur segment	Unité d'emballage	Prix hors TVA	Prix TVA incl.
	Disque à tronçonner pour acier	P-53023	125 mm	1 mm	22,23 mm		A60R-BF		1		
	Disque à tronçonner pour inox	P-53045	125 mm	1 mm	22,23 mm		A60S-BF		1		
	Disque à tronçonner pour inox Fast cutting	E-22953	125 mm	0,8 mm	22,23 mm		Z60V-BF		1		
	Disque à tronçonner pour inox Fast cutting	E-22953-12	125 mm	0,8 mm	22,23 mm		Z60V-BF		12		
	Disque diamanté Comet	B-12778	125 mm	2 mm	22,23 mm	20 mm		10 mm	1		
	Disque à tronçonner pour acier	P-05773	230 mm	2,5 mm	22,23 mm		A30S4-BF		1		
	Disque à tronçonner pour inox	E-13764	230 mm	1,9 mm	22,23 mm		A60U-BF		1		
	Disque diamanté Nebula	B-54025	230 mm	2,4 mm	22,23 mm	20 mm		10 mm	1		

BROSSES POUR MEULEUSES

	Article	Diamètre	Épaisseur de fil	Type de fil	Emmanchement	Application	Prix hors TVA	Prix TVA incl.
	D-77453	75	0,3 mm	Acier inoxydable, ondulé	M14	Surface rugueuse		
	D-77497	75	0,3 mm	Acier inoxydable, noué	M14	Surface rugueuse, rapide		
	D-77512	115	0,3 mm	Acier inoxydable, ondulé	M14	Traitement local, droit		
	D-77562	115	0,3 mm	Acier inoxydable, ondulé	M14	Traitement local, recourbé		
	D-77534	115	0,3 mm	Acier inoxydable, noué	M14	Angles, droit		
	D-77584	115	0,3 mm	Acier inoxydable, noué	M14	Angles, recourbé		

MEULEUSES 180 MM



GA7070X1

	GA7050	GA7070X1	GA7070YX1
Capacité nominale	2 000 W	2800 W	2800 W
Régime	8500 tr/min	8500 tr/min	8500 tr/min
Interrupteur de sécurité	✓	-	✓
Poignée arrière pivotante	-	✓	✓
Frein mécanique	-	✓	✓
Poids	4,5 kg	6,2 - 6,7 kg	6,1 - 6,6 kg
Prix en €	hors TVA		
	TVA incl.		

MEULEUSES 230 MM



GA9061R



GA9082



GA9060KD

Disque diamanté incl.

	GA9050	GA9060	GA9060KD	GA9082	GA9061R
Capacité nominale	2 000 W	2200 W	2200 W	2700 W	2200 W
Régime	6600 tr/min	6600 tr/min	6600 tr/min	6600 tr/min	6600 tr/min
Démarrage progressif	-	-	-	✓	✓
Interrupteur de sécurité	✓	✓	✓	-	-
Poignée arrière pivotante	-	-	-	-	-
Sécurité anti-redémarrage	-	-	-	-	✓
Poids	4,7 kg	5,6 kg	5,6 kg	6,1 kg	5,7 kg
Prix en €	hors TVA				
	TVA incl.				

MEULEUSES 230 MM



GA9040RF01



GA9030SF01



GA9070YX1



GA9071YX1 :
Avec poignée fermée

	GA9030SF01	GA9030RF01	GA9040SF01	GA9040RF01	GA9080X1	GA9070YX1	GA9071YX1
Capacité nominale	2400 W	2400 W	2600 W	2600 W	2700 W	2800 W	2800 W
Régime	6600 tr/min	6600 tr/min	6600 tr/min	6600 tr/min	6600 tr/min	6600 tr/min	6600 tr/min
Interrupteur de sécurité	✓	-	✓	-	-	✓	✓
Poignée arrière pivotante	✓	✓	✓	✓	✓	✓	✓
Poignée anti-vibration	✓	✓	✓	✓	-	✓	✓
Démarrage progressif	✓	✓	✓	✓	✓	✓	✓
Sécurité anti-redémarrage	-	✓	-	✓	✓	✓	✓
Frein mécanique	-	-	-	-	-	✓	✓
Poids	6,3 kg	6,5 kg	6,7 kg	6,9 kg	6,4 kg	6,3 - 8,5 kg	6,3 - 8,5 kg
Prix en €	hors TVA						
	TVA incl.						

MEULEUSES DROITES

	GD0600	GD0603	GD0800C	GD0810C	GD0801C	GD0811C	GS5000
Capacité nominale	400 W	240 W	750 W	750 W	750 W	750 W	750 W
Régime	25000 tr/min	28000 tr/min	7000-28000 tr/min	1800-7000 tr/min	7000-28000 tr/min	1800-7000 tr/min	5600 tr/min
Ø de la pince - portée	6 mm	6 mm	6-8 mm	6-8 mm	6-8 mm	6-8 mm	20 mm
Ø de la pince - fournie	6 mm	6 mm	6 mm	6 mm	6 mm	6 mm	20 mm
Interrupteur de poignée	✓	-	-	-	✓	✓	-
Arrêt automatique	-	-	-	-	✓	✓	✓
Poids	1,7 kg	0,97 kg	1,7 kg	1,7 kg	1,7 kg	2,0 kg	5,0 kg
Prix en €	hors TVA						
	TVA incl.						

COMBOPACK MEULEUSES

		DK0047GX1
Meuleuse 230 mm		GA9060
Meuleuse 125 mm		9558HNRG
Disque diamanté		2 x Diamak DS
Coffret synthétique		✓
Prix en €	hors TVA	
	TVA incl.	

COMBOPACK PONCEUSE + ASPIRATEUR

		DK6525
Ponceuse		BO6050J
Aspirateur		VC2510LX1
Prix en €	hors TVA	
	TVA incl.	

TRONÇONNEUSES À MÉTAUX

LC1230N

- Scie HM incluse
- Angle d'onglet réglable à 45°



LW1400X



LC1230N

	LW1400X	LC1230N
Capacité nominale	2200 W	1750 W
Type de disque	Disque abrasif	Lame en métal
Régime	3800 tr/min	1300 tr/min
Profondeur de coupe (90°)	115 mm	100 mm
Ø lame de scie	355 mm	305 mm
Poids	17,2 kg	19,3 kg
Prix en €	hors TVA	
	TVA incl.	

SURFACEUSES À BÉTON



PC5001C
fourni avec plateau diamanté B-12289



PC5010C

PC50001C

PC5010C :
régime réglable

	PC5010C	PC5001C
Capacité nominale	1400 W	1400 W
Ø disque	125 mm	125 mm
Poids	2,5 kg	5,1 kg
Prix en €	hors TVA	
	TVA incl.	

RAINUREUSES À DOUBLE DISQUE



SG150



SG181

	SG1251J	SG150	SG181
Capacité nominale	1400 W	1800 W	2150 W
Profondeur de coupe max.	30 mm	45 mm	60 mm
Largeur de saignée	6-30 mm	7-35 mm	7-43 mm
Ø disque	125 mm	150 mm	180 mm
Poids	4,4 kg	5,7 kg	6 kg
Prix en €	hors TVA		
	TVA incl.		

SCIE DIAMANT



4114S

Capacité nominale	2400 W
Profondeur de coupe max.	125 mm
Ø disque	350 mm
Ø alésage	25,4 mm
Poids	10,8 kg
Prix en €	hors TVA
	TVA incl.

SCIE DIAMANT



4100KB

Capacité nominale	1400 W
Profondeur de coupe (90°)	40 mm
Ø lame de scie	125 mm
Poids	3,0 kg
Prix en €	hors TVA
	TVA incl.

BOULONNEUSES



TW0200J
TW0350J
6906J

TW0350J

	TW0200J	TW0350J	6906J	TW1000
Capacité nominale	380 W	400 W	650 W	1300 W
Couple max.	200 Nm	350 Nm	588 Nm	1000 Nm
Emmanchement d'embout	1/2" carré	1/2" carré	3/4" carré	1" carré
Poids	2,2 kg	3 kg	5,6 kg	8,6 kg
Prix en €	hors TVA			
	TVA incl.			

PISTOLETS À AIR CHAUD



HG6531CK



HG5030K

	HG5030K	HG6031VK	HG6531CK
Puissance	1600 W	1800 W	2 000 W
Température de l'air	350-500 °C	50-600 °C	50-650 °C
Réglage thermostatique	2 niveaux	9 niveaux	Électronique par pas de 5 °C
Débit	300 / 500 l/min	250 / 500 l/min	200 / 550 l/min
Poids	0,56 kg	0,67 kg	0,71 kg
Prix en €	hors TVA		
	TVA incl.		

GRIGNOTEUSES



JN3201J

	JN1601	JN3201J
Capacité nominale	550 W	710 W
Épaisseur max. acier	1,6 mm	3,2 mm
Poids	1,6 kg	3,4 kg
Prix en €	hors TVA	
	TVA incl.	

CISAILLES



JS1602J

	JS1601J	JS1602J	JS3201J
Capacité nominale	380 W	380 W	710 W
Cadence de coupe	4500 /min	4000 /min	1600 /min
Épaisseur max. acier	1,6 mm	1,6 mm	3,2 mm
Poids	1,4 kg	1,6 kg	3,4 kg
Prix en €	hors TVA		
	TVA incl.		

SCIE CIRCULAIRE À MÉTAUX



4131

Capacité nominale	1100 W
Régime	3500 tr/min
Profondeur de coupe (90°)	63 mm
Ø lame de scie	185 mm
Poids	5,1 kg
Prix en €	hors TVA
	TVA incl.

FRAISEUSE POUR PLAQUES



CA5000XJ

Capacité nominale	1300 W
Régime	2200-6400 tr/min
Ø lame de scie	118 mm
Poids	5,1 kg
Prix en €	hors TVA
	TVA incl.

TOURETS À MEULER



GB801

	GB602W	GB801
Capacité nominale	250 W	550 W
Régime	2850 tr/min	2850 tr/min
Ø de la meule	150 mm	205 mm
Poids	9 kg	19,8 kg
Prix en €	hors TVA	
	TVA incl.	

SCIE À RUBAN

B-42581
Bandes abrasives
20 x 2240 mm
Rouge - grain 80

JM21000330
Adaptateur pour
bandes abrasives



LB1200F

Capacité nominale	900 W
Largeur de lame	6-16 mm
Poids	81,2 kg
Prix en €	hors TVA
	TVA incl.

SCIES RÉCIPROS



JR3070CT

		JR3051TK	JR3061T	JR3070CT
Capacité nominale		1200 W	1250 W	1 510 W
Cadence de coupe		0-3000/min	0-2800/min	0-2800/min
AVT		-	-	✓
Mouvement pendulaire		-	-	✓
Longueur de course		30 mm	32 mm	32 mm
Niveau de vibration		19,5 m/s ²	23,5 m/s ²	8,5 m/s ²
Poids		3,2 kg	4,4 kg	4,4 kg
Prix en €	hors TVA			
	TVA incl.			

LAMELLEUSE



Butée de profondeur réglable en 6 positions pour une adaptation rapide.

Plaque d'arrêt avec réglage de la scieillère, pour une adaptation rapide et précise à l'épaisseur du matériau.



Repose-pieds inclinable avec levier de verrouillage pratique et arrêts automatiques sur 0°, 45° et 90°.

		PJ7000J
Capacité nominale		700 W
Régime		11000 tr/min
Ø lame de scie		100 mm
Alésage		22 mm
Poids		2,5 kg
Prix en €	hors TVA	
	TVA incl.	

OUTIL MULTIFONCTIONS



INCLUS :
set de 9 accessoires,
30 feuilles abrasives et 1 buse
d'aspiration



EMMANEchement
SANS OUTILS

		TM3010CX3J
Capacité nominale		320 W
Fréquence d'oscillations		6000-20000/min
Angle d'oscillation		3,2°
Poids		1,6 kg
Prix en €	hors TVA	
	TVA incl.	

RABOT DE CHANTIER



		2012NB
Capacité nominale		1 650 W
Régime		8500 tr/min
Largeur		304 mm
Hauteur de passage max.		155 mm
Prise de passe max.		3 mm
Poids		28,1 kg
Prix en €	hors TVA	
	TVA incl.	

FRAISES À CHAÎNE

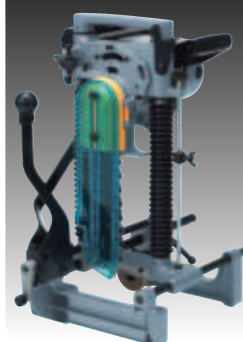

		7104L	7104L-30
Capacité nominale		1140 W	1140 W
Régime		3200 tr/min	3200 tr/min
Vitesse de chaîne à vide		5 m/s	5 m/s
Chaîne		16,5 mm	30 mm
Largeur de mortaise		16,5-30 mm	30-45 mm
Longueur de mortaise		54-130 mm	54-130 mm
Poids		17,3 kg	17,3 kg
Prix en €	hors TVA		
	TVA incl.		

DÉFONCEUSES



RP1111CJ



RP2302FC07

RP2302FC07 : Incl. guidage en longueur avec réglage précis

	RP0900J	RP1111CJ	RP1802FX02	RP2302FC07
Capacité nominale	900 W	1100 W	1850 W	2300 W
Régime	27000 tr/min	8000 - 27500 tr/min	23000 tr/min	9000-22000 tr/min
Profondeur de plongée max.	35 mm	57 mm	70 mm	70 mm
Ø de la pince - portée	6-8 mm	6-8 mm	6 - 12 mm	6-12 mm
Ø de la pince - fournie	8 mm	8 mm	6, 8, 12 mm	6, 8, 12 mm
Emballage	Makpac	Makpac	Carton	Makpac
Poids	2,7 kg	3,3 kg	6,2 kg	6,1 kg
Prix en €	hors TVA			
	TVA incl.			

AFFLEUREUSES



3711



3712

3712 : Semelle inclinable incluse

	3711	3712
Capacité nominale	530 W	530 W
Régime	32000 tr/min	32000 tr/min
Profondeur de plongée max.	42 mm	42 mm
Pince	6 mm	6 mm
Poids	1,5 kg	1,7 kg
Prix en €	hors TVA	
	TVA incl.	

DÉFONCEUSE-AFFLEUREUSE



4 MACHINES EN 1

- Affleureuse droite
- Affleureuse inclinée
 - Affleureuse à fraisage déporté
 - Défonceuse

Affleureuse droite réglable de 0 à 40 mm

Affleureuse inclinée Réglage de l'angle d'inclinaison de 0 à 45°

Affleureuse déportée : spécialement faite pour fraiser au plus près d'un obstacle.

Défonceuse Réglage précis de la profondeur par 1/10ème de mm de 0 à 30 mm

	RT0702CX3J
Capacité nominale	710 W
Régime	10000-30000 tr/min
Profondeur de plongée max.	35 mm
Ø de la pince - portée	6 - 8 mm
Ø de la pince - fournie	6 mm, 8 mm
Poids	1,8 kg
Prix en €	hors TVA
	TVA incl.

RABOTS



KP0810CJ

	KP0800J	KP0810J	KP0810CJ	1911BJ	KP312S
Capacité nominale	620 W	850 W	1 050 W	900 W	2200 W
Régime	17000 tr/min	16000 tr/min	12000 tr/min	16000 tr/min	12000 tr/min
Largeur	82 mm	82 mm	82 mm	110 mm	312 mm
Prise de passe max.	2,5 mm	4 mm	4 mm	2 mm	3,5 mm
Poids	2,6 kg	3,3 kg	3,4 kg	4,3 kg	18,4 kg
Prix en €	hors TVA				
	TVA incl.				

SCIES SAUTEUSES

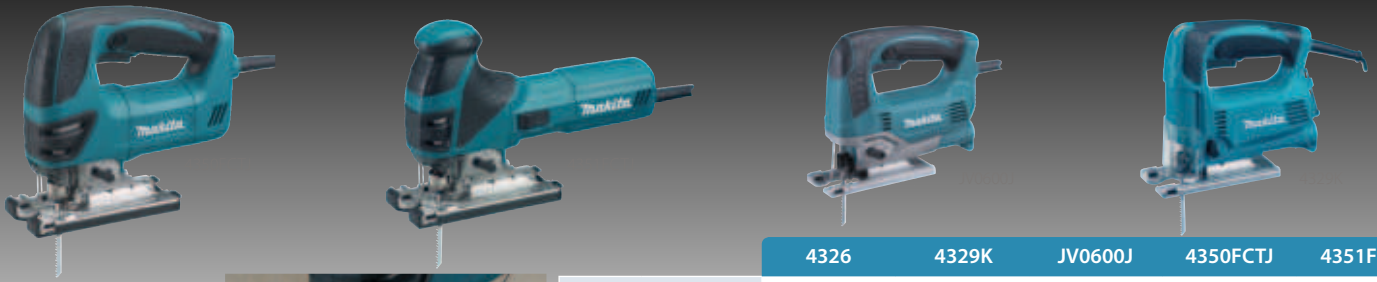

	4326	4329K	JV0600J	4350FCTJ	4351FCTJ
Capacité nominale	450 W	450 W	650 W	720 W	720 W
Cadence de coupe	3100 /min	500-3100 /min	500-3100 /min	800-2800 /min	800-2800 /min
Cap. de coupe - bois	65 mm	65 mm	90 mm	135 mm	135 mm
Makpac	-	-	✓	✓	✓
Poids	1,8 kg	1,9 kg	2,4 kg	2,6 kg	2,5 kg
Prix en €	hors TVA				
	TVA incl.				

COMBOPACK



MEU029J

Scie circulaire plongeante	SP6000J
Scie sauteuse	4351FCTJ
Rail de guidage 1400 mm	194368-5
Lame de scie supplémentaire	B-32007
Lames de scie sauteuse	5
Sac	E-05664
Prix en €	hors TVA
	TVA incl.

SCIE CIRCULAIRE PLONGEANTE

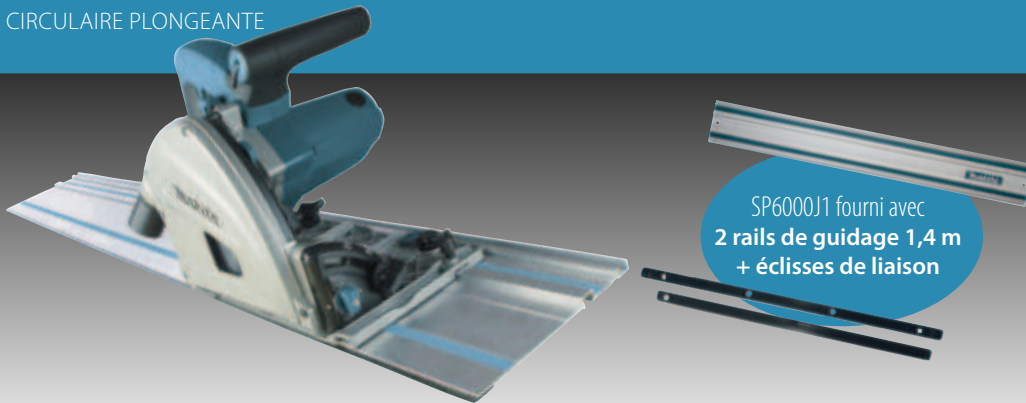

SP6000J1 fourni avec
2 rails de guidage 1,4 m
+ éclisses de liaison

SP6000J1

Capacité nominale	1300 W
Profondeur de coupe (90°)	57 mm
Profondeur de coupe (45°)	40 mm
Profondeur de coupe max. (48°)	38 mm
Ø lame de scie	165 mm
Poids	4,4 kg
Prix en €	hors TVA
	TVA incl.

SCIES CIRCULAIRES



Lame de scie gratuite avec
5008MGJX

2 lames de scie 12 dents avec HS7101JX
2 lames de scie 16 dents avec 5903RKX1

	HS6601	HS6101J	HS7601J	HS7101JX	5008MGJX	5903RKX1	HS0600	5143R
Capacité nominale	1 050 W	1100 W	1200 W	1400 W	1800 W	2 000 W	2 000 W	2 200 W
Profondeur de coupe (90°)	54,5 mm	54,5 mm	66 mm	67 mm	75,5 mm	85 mm	101 mm	130 mm
Ø lame de scie	165 mm	165 mm	190 mm	190 mm	210 mm	235 mm	270 mm	355 mm
Poids	3,7 kg	3,7 kg	4 kg	4 kg	5,1 kg	7,2 kg	6,9 kg	14,0 kg
Prix en €	hors TVA							
	TVA incl.							

SCIES À TABLE ET À ONGLETS



LF1000

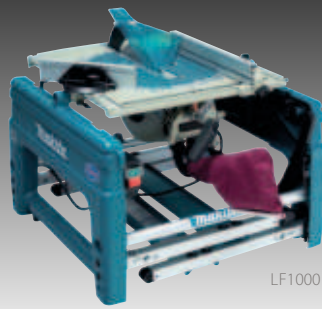

LF1000



LH1201FL

CONVERSION RAPIDE
DU MODE SCIE À TABLE AU
MODE SCIE À ONGLETS

Angle d'onglet	LH1040	LH1201	LF1000
90°	91 x 95 mm 69 x 130 mm	95 x 155 mm 62 x 200 mm	68 x 155 mm 20 x 180 mm
45°	69 x 85 mm	62 x 125 mm	50 x 150 mm

	LH1040F	LH1201FL	LF1000
Capacité nominale	1 650 W	1 650 W	1 650 W
Ø lame de scie	260 mm	305 mm	260 mm
Poids	14,3 kg	20,7 kg	36 kg
Prix en €	hors TVA		
	TVA incl.		

SCIE À ONGLETS RADIALE



Bascule à gauche jusqu'à 45°

LS1040N	
Capacité nominale	1 650 W
Ø lame de scie	260 mm
Profondeur de coupe max. 0°	91 x 95 mm
Profondeur de coupe max. 45°	91 x 67 mm
Poids	12,4 kg
Prix en €	hors TVA
	TVA incl.

SCIE À TABLE DE CHANTIER



2712	
Capacité nominale	2 000 W
Ø lame de scie	315 mm
Profondeur de coupe max. 0°	85 mm
Profondeur de coupe max. 45°	58 mm
Poids	52,9 kg
Prix en €	hors TVA
	TVA incl.

SCIE À TABLE SUR CHARIOT



2704NX1	
Capacité nominale	1 650 W
Ø lame de scie	260 mm
Poids	34,9 kg
Prix en €	hors TVA
	TVA incl.

SCIE À TABLE



Accessoire en option :
JM27000300
Train d'atterrissage MLT100N

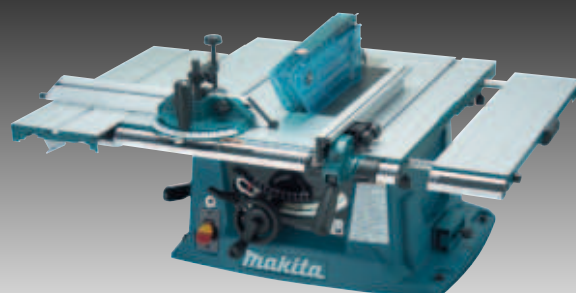

MLT100N	
Capacité nominale	1 500 W
Ø lame de scie	260 mm
Poids	34,7 kg
Prix en €	hors TVA
	TVA incl.

SCIE À ONGLETS RADIALE

Modèle	DEBWST06 - Établi	
LS1019	✓	
LS1219	✓	

Longueur max : 2550 mm

Nouvelles pinces de fixation pour fixer les scies à onglets sur le dessous de la table fixer DEBWST06 et DEAWST07



JM00000219

LS0816F

- Scie à onglets radiale avec une hauteur de travail maximale de 65 mm
- Affichage précis de la ligne de coupe à l'aide du système d'ombrage
- Équipé d'une butée de matériau et de supports latéraux intégrés

LS1110F

- Scie à onglets radiale avec une hauteur de travail maximale de 91 mm
- Affichage précis de la ligne de coupe à l'aide du système d'ombrage
- Équipé d'une butée de matériau et de supports latéraux intégrés

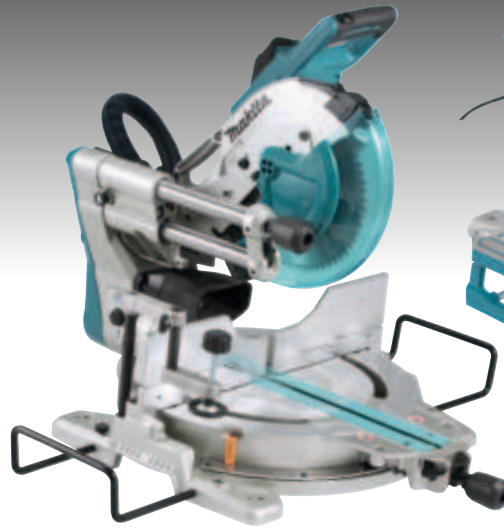

LS1019L



LS0816F

Angle d'onglet	LS1019L - Angle de biseau		
	45° gauche	0°	45° droite
0°	61 x 279 mm	91 x 279 mm	43 x 279 mm
45° G ET DR	61 x 197 mm	91 x 197 mm	43 x 197 mm
60° G ET DR	-	91 x 139 mm	-
PLINTHES	-	133 mm	-

Angle d'onglet	LS1219L - Angle de biseau		
	45° gauche	0°	45° droite
0°	71 x 363 mm	107 x 363 mm	54 x 363 mm
45° G ET DR	71 x 255 mm	107 x 255 mm	54 x 255 mm
60° G ET DR	-	107 x 178 mm	-
PLINTHES	-	171 mm	-

Angle d'onglet	LS0815FL - Angle de biseau		
	45° gauche	0°	5° droite
0°	50 x 305 mm	65 x 305 mm	60 x 305 mm
45° G ET DR	50 x 215 mm	65 x 215 mm	-
60° DR	-	65 x 150 mm	-

Angle d'onglet	LS1018LN - Angle de biseau		
	45° gauche	90°	45° droite
0°	50 x 310 mm	91 x 310 mm	31 x 310 mm
45° G ET DR	50 x 220 mm	91 x 220 mm	31 x 220 mm
60° DR	-	91 x 153 mm	-

Angle d'onglet	LS0714FLB - Angle de biseau		
	45° gauche	90°	45° droite
0°	40 x 300 mm	52 x 300 mm	40 x 300 mm
45° G ET DR	40 x 212 mm	52 x 212 mm	-
57° DR	-	52 x 163 mm	-

	LS0816F	LS0815FLN	LS1110F	LS1018LN	LS1019L	LS1219L
Capacité nominale	1200 W	1400 W	1450 W	1 430 W	1 510 W	1800 W
Ø lame de scie	216 mm	216 mm	260 mm	260 mm	260 mm	305 mm
DXT	-	-	-	-	✓	✓
Poids	13,9	14,2 kg	16,4 kg	19,9 kg	26,3 kg	29,5 kg
Prix en €	hors TVA					
	TVA incl.					

DXT
Deep and Exact Cutting Technology

La construction brevetée à triple engrenage et l'encoche derrière la flasque permettent d'utiliser une plus grande partie de la lame. En conséquence, même les plinthes hautes peuvent être raccourcies verticalement ou en biais.



ÉTABLI POUR SCIES À ONGLETS RADIALES

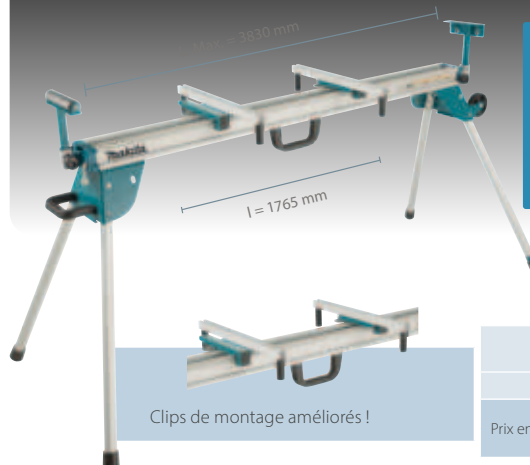

Clips de montage améliorés !

- Idéal pour couper des matériaux longs
- Clips de fixation renouvelés avec un système de clics sûr et pratique pour installer et démonter les scies à onglets.
- Facile à transporter

DEAWST07

Dimensions	1765 (Longueur) x 750 (largeur) x 850 (hauteur) mm	
Longueur max.	3 830 mm	
Prix en €	hors TVA	
	TVA incl.	

PONCEUSES VIBRANTES DE PAUME



		BO456K	BO455K	BO4558	BO4565K
Capacité nominale		200 W	200 W	200 W	200 W
Dimensions du pied de ponçage		112 x 102 mm	112 x 102 mm	112 x 102 mm	112 x 190 mm
Fixation		Pince	Velcro & pince	Pince	Velcro À pointes triangulaires
Matériau du pied de ponçage		Plastique	Plastique	Aluminium	Plastique
Nombre d'oscillations		14000/min	14 000/min	14000/min	14 000/min
Course de ponçage		1,5 mm	1,5 mm	1,5 mm	1,5 mm
Poids		1,1 kg	1,1 kg	1,2 kg	1,2 kg
Prix en €	hors TVA				
	TVA incl.				



PONCEUSES VIBRANTES À VARIATEUR



		BO3711	BO4900VJ
Capacité nominale		190 W	330 W
Dimensions du pied de ponçage		93 x 185 mm	115 x 232 mm
Nombre d'oscillations		4000-11000/min	4000-10000/min
Course de ponçage		2 mm	2,6 mm
Poids		1,6 kg	2,7 kg
Prix en €	hors TVA		
	TVA incl.		

PONCEUSES À BANDE



		9911J	9924DB	9903J	9031	9032	9920J	9404J	9403J
Capacité nominale		650 W	850 W	1 010 W	550 W	500 W	1 010 W	1 010 W	1200 W
Vitesse de la bande		75-270 m/min	400 m/min	210-440 m/min	200-1000 m/min	300-1700 m/min	210-440 m/min	210-440 m/min	500 m/min
Bande abrasive		75 x 457 mm	75 x 610 mm	75 x 533 mm	30 x 533 mm	9 x 533 mm	75 x 610 mm	100 x 610 mm	100 x 610 mm
Poids		2,7 kg	4,8 kg	4,3 kg	2,1 kg	1,6 kg	4,5 kg	4,8 kg	5,7 kg
Prix en €	hors TVA								
	TVA incl.								

PONCEUSES EXCENTRIQUES



BO5031K



BO5041K



BO6050J



	BO5031K	BO5041K	BO6030JX	BO6050J
Capacité nominale	300 W	300 W	310 W	750 W
Nombre d'oscillations	8000-24000/min	8 000-24000/min	8000-20000/min	3200-13600/min
Course de ponçage	2,8 mm	2,8 mm	3 mm	5,5 mm
Ø Plateau de ponçage	123 mm	123 mm	147 mm	147 mm
Poids	1,3 kg	1,4 kg	2,4 kg	2,6 kg
Prix en €	hors TVA			
	TVA incl.			

PONCEUSE D'ANGLE



SA7000C

SA7000C

Capacité nominale	1600 W
Vitesse à vide	0-4000 t.p.m
Ø disque	180 mm
Poids	3,4 kg
Prix en €	hors TVA
	TVA incl.

PONCEUSE-POLISSEUSE EXCENTRIQUE



PO6000C

PO6000C

Capacité nominale	890 W
Nombre d'oscillations	0-13600/min
Ø disque	150 mm
Course de ponçage	5,5 mm
Poids	2,7 kg
Prix en €	hors TVA
	TVA incl.

PONCEUSE-POLISSEUSE



9237CB

9237CB

Capacité nominale	1 200 W
Régime	0-3200 tr/min
Ø disque	180 mm
Poids	3,4 kg
Prix en €	hors TVA
	TVA incl.

PONCEUSE À BROSS



9741J

9741J

Capacité nominale	860 W
Régime	3500 tr/min
Poids	4,2 kg
Prix en €	hors TVA
	TVA incl.

CLOUEUR DE FINITION
À GAZ 16 GA



GF600SE

Accu	7,2 V / 1,0 Ah
Temps de charge moyen	30 min
Section du clou	1,6 mm
Longueur du clou	15-64 mm
Poids	2,2 kg
Prix en €	hors TVA
	TVA incl.

CLOUEUR À GAZ
POUR BÉTON



GN420CSE

Accu	7,2 V / 1,0 Ah
Temps de charge moyen	30 min
Section du clou	2,6-3,0 mm
Longueur du clou	15-40 mm
Poids	3,5 kg
Prix en €	hors TVA
	TVA incl.

CLOUEUR À GAZ POUR BOIS



GN900SE

Accu	7,2 V / 1,0 Ah
Temps de charge moyen	30 min
Section du clou	2,9-3,3 mm
Longueur du clou	50-90 mm
Poids	3,3 kg
Prix en €	hors TVA
	TVA incl.

COMPRESSEUR 230 V



MAC210Q

- Compresseur d'air compact de 1 CV, idéal pour l'utilisation de petits outils à air comprimé tels que les cloueurs
- Faible régime : réduit le niveau sonore et prolonge la durée de vie de la pompe
- Arceau de sécurité compact, portable
- Pompe sans huile à deux vérins
- Deux grands manomètres

MAC210Q

Alimentation	230 V ca.
Débit d'air	48 l/min à 6,2 bar
Pression de service	0 - 9,3 bar
Contenance du réservoir	7,6 l
Pression sonore	60 dB (A)
Poids	22 kg
Prix en €	hors TVA
	TVA incl.

CLOUEUR À
CHARPENTE PNEUMATIQUE 21°



AN924

Pression de service	4,9-8,3 bar
Section du clou	3,76 mm
Longueur du clou	50-90 mm
Poids	3,8 kg
Prix en €	hors TVA
	TVA incl.

CLOUEUSE DE FINITION
PNEUMATIQUE 18 GA



AF506

Pression de service	4,8-8,3 bar
Calibre de clou	18 Ga
Ø tête du clou	2,0 mm
Section du clou	1,2 mm
Longueur du clou	15-50 mm
Poids	1,4 kg
Prix en €	hors TVA
	TVA incl.

CLOUEUR À BRADS PNEUMATIQUE 16 GA



AF601

Pression de service	0,49 - 8,3 bar
Calibre de clou	16 Ga
Section du clou	1,6 mm
Longueur du clou	25 - 64 mm
Poids	1,7 kg
Prix en €	hors TVA
	TVA incl.

CLOUEUR À CHARPENTE
PNEUMATIQUE 34°



AN943K

Pression de service	4,5-8,5 bar
Ø tête du clou	7,0 mm
Section du clou	2,9-3,3 mm
Longueur du clou	50-90 mm
Poids	3,9 kg
Prix en €	hors TVA
	TVA incl.

TÉLÉMÈTRE LASER



LD080PI



LD030P



	LD030P	LD050P	LD080PI
Portée	30 m	50 m	80 m
Poids	0,1 kg	0,1 kg	0,1 kg
Prix en €	hors TVA		
	TVA incl.		

LASERS ROTATIFS



PROMO
trépied gratuit 2,7 m
d'une valeur de
€ 272,90



Récepteur, lunettes pour laser,
télécommande et fixation murale inclus

		SKR200Z
Vitesse de rotation		0-600 tr/min
Portée		100 m
Poids		1,6 kg
Prix en €	hors TVA	
	TVA incl.	

SCANNER MURAL SUR ACCU



Le DWD181 utilise une technologie radar pour détecter avec précision le métal, le bois, le câblage électrique et d'autres objets dans les murs et les sols

Écran couleur de 4,1 pouces

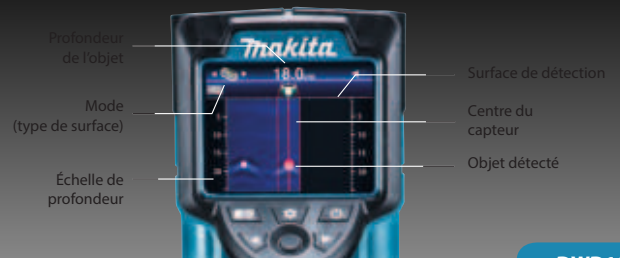

		DWD181ZJ
Tension		14,4V/18V
Profondeur de détection max.		25 - 180 mm
Tolérance de la profondeur de détection		± 5 mm
Distance minimale détectable entre les objets		40 mm
Chargeur/accu fournis		-
Poids sans accu		1,0 kg
Prix en €	hors TVA	
	TVA incl.	

LASERS À CROIX ET LASERS RECTILIGNES (CXT)

PROMO SK105DZ, SK105GDZ
ET SK106GDZ
Inclus. BL1021B + DC10SB



SK105DZ



SK106GDZ

Ligne transversale

SK105GD



SK105D



Ligne transversale + 4 points

SK106GD

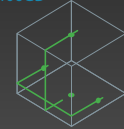

JUSQU'À
EPUISEMENT
DU STOCK

	SK105DZ	SK105GDZ	SK106GDZ
Couleur	Rouge	Vert	Vert
Projections	1 H - 1 V	1 H - 1 V	1 H - 1 V + 4 points
Précision	+3 mm / 10 m	+3 mm / 10 m	+3 mm / 10 m
Portée	25 m	25 m	25 m
Accus fournis	1 x BL1021B + DC10SB	1 x BL1021B + DC10SB	1 x BL1021B + DC10SB
Poids	0,67 kg	0,67 kg	0,69 kg
Prix en €	hors TVA		
	TVA incl.		

SK10GD/SK20GD/SK40GD

- Laser vert haute luminosité
- Très fiable et précis
- Construction robuste, classe de protection IP54

Horizontal /
4 lignes verticales

Horizontal /
2 lignes verticales

Ligne transversale +
Point

SK40GD

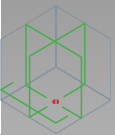

SK20GD

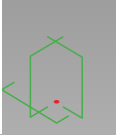

SK10GD

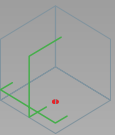

SK10GDZ,
SK20GDZ, SK40GDZ
SK209GDZ & SK312GDZ
PROMO
powerpack gratuit
197658-5



SK209GDZ



SK312GDZ

1 ligne horiz. + 2 lignes vert.

SK209GD

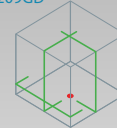

1 ligne horiz. + 3 lignes vert.

SK312GD

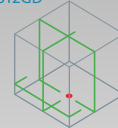

	SK10GDZ	SK20GDZ	SK40GDZ	SK209GDZ	SK312GDZ
Couleur	Vert	Vert	Vert	Vert	Vert
Projections	1 H - 1 V + point d'aplomb	1 H - 2 V + point d'aplomb	1 H - 4 V + point d'aplomb	1 H - 2 V + point d'aplomb	1 H - 3 V + point d'aplomb
Précision	±1 mm/10 m	±1 mm/10 m	±1 mm/10 m	±1 mm/10 m	±1 mm/10 m
Portée	-	-	-	-	-
Accus fournis	2x BL1021B + DC10SB	2x BL1021B + DC10SB	2x BL1021B + DC10SB	2x BL1021B + DC10SB	2x BL1021B + DC10SB
Poids	1,4 - 1,6 kg	1,4 - 1,6 kg	1,4 - 1,6 kg	1,5 - 1,6 kg	1,5 - 1,6 kg
Prix en €	hors TVA				
	TVA incl.				

LASERS À CROIX ET LASERS RECTILIGNES (CXT)

SK700DZ/SK700GDZ :

- Laser 3 x 360° (3 faisceaux : 1 horizontal 360° + 2 verticaux 360°).
- Très haute précision
- Verrouillage de l'inclinaison pour la projection de lignes obliques et pour le transport.
- Très grande autonomie grâce à la batterie 12Vmax CXT.
- Protection IP54.



Haute intensité
Le laser vert puissant du SK700GDZ offre une excellente visibilité, même dans un environnement très exposé à la lumière du jour.

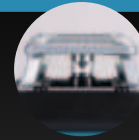

Les faisceaux sont projetés sur 360° grâce à un miroir conique à rotation rapide.

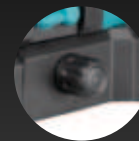

Réglage précis : Un bouton à la base de l'appareil permet de le tourner avec grande précision sur une amplitude de 10°. Fixation excentrique pour l'intersection des lignes reste au même point lors de la rotation.



Réglage de la luminosité
3 réglages de luminosité (100 % - 75 % - 50 %) permettent d'adapter l'intensité du laser à toutes les circonstances.



SK700DZ



SK700GDZ



SK700DZ & SK700GDZ
INCLUS :
Powerpack 197658-5
d'une valeur de



**CP0000001 EN
OPTION**

Adaptateur de batterie ADP09
pour SK700
Fonctionne sur batteries AA
8 x 1,5V
hors TVA : :



	SK700DZ	SK700GDZ
Couleur	Rouge	Vert
Projections	3 x 360° rouge	3 x 360° vert
Précision	±2 mm/10 m	±2 mm/10 m
Portée	25 m	35 m
Accus fournis	2x BL1021B + DC105B	2x BL1021B + DC105B
Poids	0,99 - 1,2 kg	0,99 - 1,2 kg
Prix en €	hors TVA	
	TVA incl.	

Accessoires

TK0LM2000F

Trépied 400 - 1 140 mm
hors TVA : :

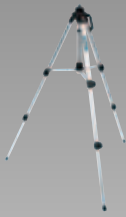

TK0LM4001F

Trépied 680 - 1 800 mm
hors TVA : :

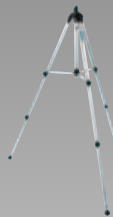

TK0LM5030F

Trépied 780 - 2900 mm
hors TVA : :



LE00870137

Montage au mur et au plafond
SK105, SK106, SK700
hors TVA : :



TK00ET03F1

Montage au mur et au plafond
SK10, SK20, SK40,
SK209, SK312
hors TVA : :

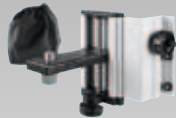

LE00855702

Récepteur de ligne laser (80 m)
SK105, SK106, SK700
hors TVA : :



TK0LDG501G

Récepteur de ligne laser SK10,
SK20, SK40
hors TVA : :



TK0LDG301G

Récepteur de ligne laser
SK209, SK312
hors TVA : :



DECADP05

Adaptateur pour
accus LXT
hors TVA : :



199178-5

Câble d'alimentation USB pour
ADP05 (SK105 / SK106)
hors TVA : :



199010-3

Câble d'alimentation USB pour
ADP05 (SK209 / SK312)
hors TVA : :



LASER ROTATIF SUR ACCU SKR001



SKR001

- Laser vert puissant pour une meilleure visibilité
- Plage de mesure de 800 m de diamètre (avec récepteur)
- À utiliser avec les accus CXT, LXT et XGT en remplaçant le support de batterie.
- Fourni par défaut avec un support pour LXT.
- Très grande autonomie
- Point d'aplomb d'une portée de 30 m
- Mise à niveau de haute précision de $\pm 0,5$ mm à 10 m
- Alerte H.I. : fonction d'alarme lorsque le laser est déplacé pendant le fonctionnement, ce qui permet d'éviter les mesures erronées
- Réglage de quatre vitesses de rotation, mode balayage (projection d'un certain angle au lieu de 360°), projection de rayons inclinés
- Quatre poignées en caoutchouc facilitent l'usage et peuvent absorber les chocs en cas de chute
- Indice de protection IP66 pour la poussière et l'eau (avec batterie)



Récepteur laser numérique LDX2

- Précision de détection : $\pm 0,5$ mm
- Avec fenêtre LCD à l'avant et à l'arrière. Indication de la position du récepteur par des flèches et affichage de la déviation en mm
- Indication de la position relative du faisceau laser par 3 LED (rouge/vert/bleu)
- Protection IP67



Télécommande RX1

- Offre toutes les fonctions de contrôle du laser
- Fonctionne avec Bluetooth, portée jusqu'à 100 m
- Mode veille (mode d'attente avec toutes les fonctions désactivées)
- Protection IP65

SKR001Z

Tension	36 V (40Vmax), 18 V, 10,8 V (12Vmax)
Laser	Vert 520 nm, classe 2
Portée (avec récepteur)	\varnothing 800 m
Point d'aplomb	Vers le haut, vert, 30 m
Précision	H : $\pm 0,5$ mm/10 m V : $\pm 0,75$ mm/10 m
Mise à niveau automatique	$\pm 5^\circ$
Vitesse de rotation	0 / 150 / 300 / 600 min ⁻¹
Poids	4,9 kg
Prix en €	hors TVA
	TVA incl.



Accessoires

LE00981911
Porte-batterie CXT
hors TVA : :

LE00981929
Télécommande
hors TVA : :

LE00981912
Porte-batterie LXT
hors TVA : :

LE00981930
Support mural
hors TVA : :

LE00981913
Porte-batterie XGT
hors TVA : :

LE01017205
Mallette de transport
hors TVA : :

LE00981928
Récepteur de ligne laser LDX2
hors TVA : :

DLM330

TONDEUSES À GAZON SUR ACCU 18 V



LÉGER ET COMPACT
PEUT ÊTRE STOCKÉ VERTICALEMENT
IDÉAL POUR LES PETITES SURFACES



DLM330SM

		DLM330Z	DLM330SM
Tension		1 x 18 V	1 x 18 V
Accus fournis		-	1 x accus 4,0 Ah
Chargeur fourni		-	DC18SD
Puissance de sortie max.		450 W	450 W
Largeur de coupe		33 cm	33 cm
Max. recommandée zone du site		200 - 450 m ²	200 - 450 m ²
Capacité du bac de ramassage		30 l	30 l
Châssis		Polypropylène	Polypropylène
À traction automatique		-	-
Mulching		✓	✓
Poids		11,6 - 12,5 kg	11,6 - 12,5 kg
Prix en €	hors TVA		
	TVA incl.		

DLM432

TONDEUSES À GAZON SUR ACCU
2 x 18 V



DLM432PT2

		DLM432Z	DLM432PT2
Tension		2 x 18 V	2 x 18 V
Accus fournis		-	2 x accus 5,0 Ah
Chargeur fourni		-	DC18RD
Puissance de sortie max.		900 W	900 W
Largeur de coupe		43 cm	43 cm
Max. recommandée zone du site		300 - 575 m ²	300 - 575 m ²
Capacité du bac de ramassage		40 l	40 l
Châssis		Polypropylène	Polypropylène
À traction automatique		-	-
Mulching		En option	En option
Poids		14,3 kg	14,3 kg
Prix en €	hors TVA		
	TVA incl.		

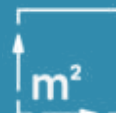

La « surface de tonte max. recommandée » est la surface maximale pour laquelle la machine est adaptée en termes de puissance, de mécanique et de largeur de travail. Attention, cela ne correspond pas forcément à l'autonomie, qui dépend du type de batteries utilisées et des conditions de tonte (hauteur et densité de l'herbe, pente du terrain, etc.). Les batteries peuvent donc devoir être rechargées pour assurer la tonte de tout le terrain !

DLM480 / DLM481 / DLM539

TONDEUSES À GAZON SUR ACCU
2 x 18 V



PROMO

DLM481CT2
Accu 5 Ah BL1850B gratuit
après enregistrement
en ligne



DLM481CT2

DLM539CT2

		PRIX PROMO DLM480CT2	PROMO DLM481CT2	DLM539CT2
Tension		2 x 18 V	2 x 18 V	2 x 18 V
Accus fournis		2 x accus 5,0 Ah	2 x accus 5,0 Ah	2 x accus 5,0 Ah
Chargeur fourni		DC18SH	DC18SH	DC18SH
Puissance de sortie max.		860 W	860 W	860 W
Largeur de coupe		48 cm	48 cm	53,4 cm
Surface de terrain recommandée		400 - 800 m ²	400 - 800 m ²	500 - 1000 m ²
Capacité du bac de ramassage		62 l	62 l	70 l
Châssis		Polypropylène	Polypropylène	Polypropylène
À traction automatique		-	✓	✓
Mulching		✓	✓	✓
Poids		24,5 - 26,8 kg	27,1 - 29,3 kg	28,0 - 30,5 kg
Prix en €	hors TVA			
	TVA incl.			

DLM463 / DLM465

TONDEUSES À GAZON
SUR ACCU 2 x 18 V



DLM465PT2

DLM463PT2

	DLM463Z	DLM463PT2	DLM465Z	DLM465PT2
Tension	2x 18 V	2x 18 V	2x 18 V	2x 18 V
Accus fournis	-	2 x 5,0 Ah	-	2 x 5 Ah
Chargeur fourni	-	DC18RD	-	DC18RD
Puissance de sortie max.	1 450 W	1450 W	1 600 W	1600 W
Largeur de coupe	46 cm	46 cm	46 cm	46 cm
Surface de terrain recommandée	800 - 1600 m ²	800 - 1600 m ²	1600 - 1800 m ²	1600 - 1800 m ²
Capacité du bac de ramassage	60 l	60 l	60 l	60 l
Châssis	Acier	Acier	Acier	Acier
À traction automatique	-	-	✓	✓
Mulching	✓	✓	✓	✓
Poids	25,3 - 27,6 kg	25,3 - 27,6 kg	35,3 - 39,0 kg	35,3 - 39,0 kg
Prix en €	hors TVA			
	TVA incl.			

DLM536/DLM537

TONDEUSES À GAZON
SUR ACCU 2 x 18 V



DLM536Z

DLM537PT4

	DLM536Z	DLM537Z	DLM537PT4
Tension	2x 18 V	2x 18 V	2x 18 V
Chargeur fourni	-	-	DC18RD
Accus fournis	-	-	4x BL1850B
Puissance de sortie max.	1 600 W	1600 W	1600 W
Largeur de coupe	53 cm	53 cm	53 cm
Surface de terrain recommandée	1600 - 1800 m ²	1600 - 1800 m ²	1600 - 1800 m ²
Capacité du bac de ramassage	60 l	60 l	60 l
Châssis	Acier	Aluminium	Aluminium
À traction automatique	✓	✓	✓
Mulching	✓	✓	✓
Poids	39,0 - 42,8 kg	42,8 - 46,7 kg	42,8 - 46,7 kg
Prix en €	hors TVA		
	TVA incl.		

LM003G / LM004G

TONDEUSE À GAZON SUR ACCU 40VMAX



PROMO

LM003GM102 & LM004GM102 :
Accu 4 Ah BL4040
gratuit après enregistrement
en ligne



LM003GM102

LM003G et LM004G

- Modèle abordable avec un accu 40Vmax
- 10 niveaux de réglage de la hauteur
- Collecte du gazon améliorée, livré par défaut avec une lame pour le ramassage et le mulching
- Peut être stocké verticalement de manière très compacte.
- Lame spéciale, optimisée pour le mulching, disponible en option

	LM003GZ	LM003GM102	LM004GZ	LM004GM102
Tension	36 V (40Vmax)	36 V (40Vmax)	36 V (40Vmax)	36 V (40Vmax)
Accus fournis	-	1 x BL4040	-	1 x BL4040
Chargeur fourni	-	DC40RA	-	DC40RA
Puissance de sortie max.	740 W	740 W	740 W	740 W
Largeur de coupe	380 mm	380 mm	430 mm	430 mm
Surface de terrain recommandée	75 - 780 m ²	75 - 780 m ²	100 - 830 m ²	100 - 830 m ²
Vitesse à vide	3800 min ⁻¹	3800 min ⁻¹	3800 min ⁻¹	3800 min ⁻¹
Hauteur de coupe	20 - 70 mm	20 - 70 mm	20 - 70 mm	20 - 70 mm
Capacité du réservoir	40 l	40 l	50 l	50 l
Mulching	✓	✓	✓	✓
Châssis	Polypropylène	Polypropylène	Polypropylène	Polypropylène
Poids	14,9 - 17,3 kg	14,9 - 17,3 kg	15,6 - 18,2 kg	15,6 - 18,2 kg
Prix en €	hors TVA			
	TVA incl.			



LM002GZ

Tondeuses à gazon autotractées sur accu XGT 40Vmax



LM001G / LM002G

TONDEUSE À GAZON SUR ACCU 40VMAX

	LM001GZ	LM002GZ
Tension	36 V (40Vmax)	36 V (40Vmax)
Accus fournis		
Puissance de sortie max.	1 900 W	1 900 W
Largeur de coupe	48 cm	53 cm
Surface de terrain recommandée	1600 - 1800 m ²	1700 - 2000 m ²
Vitesse à vide	2500/3200 min ⁻¹	2300/2800 min ⁻¹
Hauteur de coupe	20 à 100 mm	20 à 100 mm
Vitesse de conduite	1,5 - 5,0 km/h	1,5 - 5,0 km/h
Capacité du réservoir	62 l	70 l
Mulching	✓	✓
Poids	28,0 - 33,0 kg	29,5 - 34,7 kg
Prix en €	hors TVA	
	TVA incl.	

LM001C

TONDEUSE À GAZON AVEC ALIMENTATION DIRECTE VIA BATTERIE



3 RÉGLAGES :

- STANDARD
- SOUPLE, SANS CHARGE
- FONCTIONNEMENT SILENCIEUX



LM001C



CONCEPTION DE LAME ÉCONOME EN ÉNERGIE (bas de l'appareil)



LM001C AVEC MONTAGE PDC01/PDC1200/PDC1500 (Support d'alimentation portable non inclus)

		LM001CZ
Plateforme		Support d'alimentation
Puissance de sortie max.		1600 W
Largeur de coupe		53 cm
Hauteur de coupe		20 à 100 mm
Zone recommandée		1500 - 3000 m ²
Capacité du bac de ramassage		70 l
Mulching		✓
À traction automatique		✓
Châssis		Acier
Poids		41,9 kg
Prix en €	hors TVA	
	TVA incl.	

Support d'alimentation portable

PDC1200/ PDC1500

Avec accus intégrés. Compatible avec les machines à connexion directe et avec un adaptateur pour les machines 2x18V et 40Vmax.



PDC1500



PDC01

Peut contenir jusqu'à 4 batteries LXT. Compatible avec les machines à connexion directe et avec un adaptateur avec les machines 18 V, 2 x 18 V et 40 Vmax.



Chargeur pour PDC1200/PDC1500 DC4001



Adaptateurs



Compatible avec les produits LXT 18 V (PDC01 uniquement)



Compatible avec les produits LXT 18 V x 2



Compatible avec les produits XGT 40 V

Adaptateur : réf. 191N62-4



Non seulement pour une utilisation avec des machines à connexion directe

Adaptateur : réf. 191J51-5



Les machines standard qui fonctionnent avec des accus 40Vmax, 2 x 18 V ou 18 V peuvent également être raccordées au support d'alimentation à l'aide de l'adaptateur approprié.

Adaptateur : réf. 191J50-7



PDC1200/ PDC1500

avec batterie intégrée pour 36V/40Vmax



PDC01

peut contenir jusqu'à 4 accus 18 V

Fonctionne uniquement avec l'alimentation portable de Makita



DUV320

SCARIFICATEURS SUR ACCU 18V



DUV320Z

	DUV320Z	DUV320RT
Tension	18 V	18 V
Puissance de sortie max.	410 W	410 W
Piles incluses	-	BL1850B
Chargeur inclus	-	DC18RC
Largeur de travail	320 mm	320 mm
Profondeur de travail	-8/-4/0/+4 mm	-8/-4/0/+4 mm
Capacité de collecte	30 l	30 l
Poids	10,1 - 10,4 kg	10,1 - 10,4 kg
Prix en €	hors TVA	
	TVA incl.	

UV001G XGT 40Vmax

SCARIFICATEUR SUR ACCU 40VMAX



Réglage de la hauteur



Rangement compact



Le rouleau émoisseur est un cylindre muni de fines pointes métalliques qui peigne la mousse sans faire d'incisions dans le sol. Pour enlever les tontes de pelouse et la mousse (la couche de feutre). L'herbe reçoit ainsi plus de lumière et d'air.



Le scarificateur est utilisé pour couper les racines superficielles, ce qui stimule la croissance et améliore l'infiltration de l'eau et de l'air.



- Équipé d'un puissant moteur BL 40Vmax
- Fonctionne avec une ou deux batteries XGT, la commutation est automatique (batteries non fournies)
- La profondeur de travail est réglable à l'aide d'un bouton sur 18 niveaux, de -12 à 5 mm.
- Livré par défaut avec un rouleau scarificateur et un accessoire pour l'émoissage sans incisions (rouleau émoisseur)
- Les lames de haute durabilité sont spécialement conçues pour rester aiguisées pendant longtemps.
- Très peu de vibrations grâce à l'alignement symétrique des lames et à l'utilisation de contrepoids
- Poignée rabattable, la machine peut être rangée de manière très compacte.
- Le plateau inférieur en plastique peut être rincé à l'eau pour un nettoyage facile.

UV001GZ

Tension	36 V (40Vmax)
Puissance de sortie max.	1700 W
Largeur de travail	380 mm
Profondeur de travail	-5 à -12 mm
Capacité de collecte	50 l
Poids	18,7 - 23,8 kg
Prix en €	hors TVA
	TVA incl.

UV3200/UV3600

SCARIFICATEURS ELECTRIQUES



UV3200



UV3600

	UV3200	UV3600
Capacité nominale	1300 W	1800 W
Largeur de travail	32 cm	36 cm
Châssis en polypropylène	✓	✓
Poids	15 kg	18,3 kg
Prix en €	hors TVA	
	TVA incl.	

UN460W

TAILLE-HAIES SUR PERCHE SUR ACCU 12VMAX

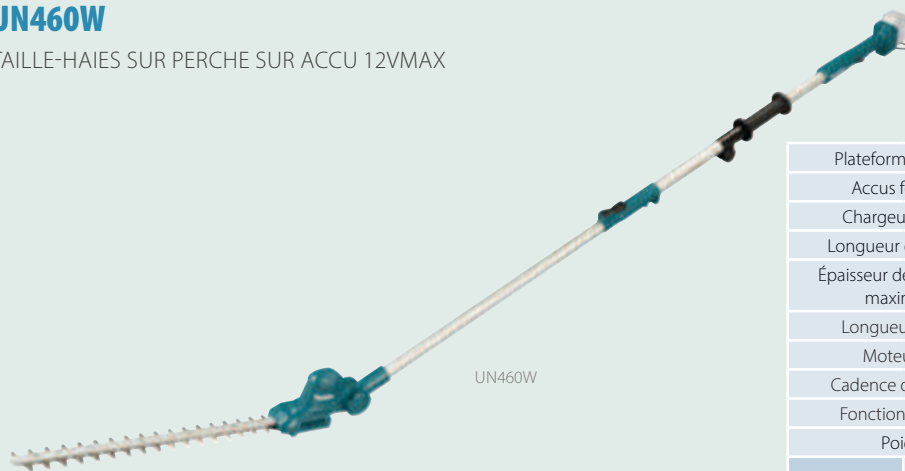

UN460W

		UN460WDZ	UN460WDWA
Plateforme d'accu		12Vmax (CXT)	12Vmax (CXT)
Accus fournis		-	1 x accu 2,0 Ah
Chargeur fourni		-	DC10WD
Longueur de coupe		46 cm	46 cm
Épaisseur de branches maximale		18 mm	18 mm
Longueur totale		1,889 à 2,511 mm	1,889 à 2,511 mm
Moteur BL		-	-
Cadence de coupe		3600 min ⁻¹	3600 min ⁻¹
Fonction inverse		✓	✓
Poids		2,8 - 3,0 kg	2,8 - 3,0 kg
Prix en €	hors TVA		
	TVA incl.		

DUN461/DUN500

TAILLE-HAIES SUR PERCHE SUR ACCU 18 V



DUN500WZ

DUN461WST

DUN500WZ

- lame réglable en 6 positions
- Double poignée pour plus de confort
- Géométrie des dents innovante
- Longueur totale : 2,1 m
- Puissance de sortie élevée (520 W)

DUN461

- Géométrie de dents standard
- Manche télescopique de 1,9 m et 2,5 m

		DUN461WZ	DUN461WST	DUN500WZ
Plateforme d'accu		18 V	18 V	18 V
Accus fournis		-	1 x batterie 5,0 Ah	-
Chargeur fourni		-	DC18SD	-
Longueur de coupe		46 cm	46 cm	50 cm
Épaisseur de branches maximale		18 mm	18 mm	23,5 mm
Longueur totale		1,889 à 2,511 mm	1,889 à 2,511 mm	2,115 mm
Moteur BL		-	-	✓
Cadence de coupe		3600 min ⁻¹	3600 min ⁻¹	2000/3600/ 4400 min ⁻¹
Fonction inverse		✓	✓	✓
Poids		3,0 - 3,3 kg	3,4 kg	3,9 - 4,3 kg
Prix en €	hors TVA			
	TVA incl.			

UN001GZ

TAILLE-HAIES SUR PERCHE SUR ACCU 40VMAX



Charnière robuste pour une durabilité maximale



UN001GZ

UN001G

- Un taille-haie à perche puissant d'une puissance comparable à celle des modèles à essence, mais aussi le plus léger de sa catégorie.
- Tête inclinable réglable, inclinaison de 45° vers le haut et 70° vers le bas par rapport à la position horizontale. Peut être incliné à 180° pour faciliter le transport.
- Lames robustes pour couper des branches encore plus épaisses (version de rabattage).
- Lames à double tranchant et dents avec 3 côtés aiguisés.
- Le moteur est aligné sur la lame pour un équilibre optimal.



		UN001GZ
Tension		36 V (40Vmax)
Accus fournis		-
Chargeur fourni		-
Longueur de coupe		60 cm
Épaisseur de branches maximale		25 mm
Longueur totale		2268 mm
Moteur BL		✓
Cadence de coupe		4000 min ⁻¹
Fonction inverse		✓
Poids		4,7 - 5,9 kg
Prix en €	hors TVA	
	TVA incl.	

UM600D / DUM111 / DUM604

TAILLE-HAIE / -HERBE SUR ACCU

PROMO

Sac de rangement gratuit
831253-8
avec UM600DSAEX,
DUM111SYX en
DUM604RFEX



DUM604RFEX



DUM111SYX

	UM600DSAEX	DUM111SYX	DUM604RFEX	DUM604ZX
Tension	10,8 V (12Vmax)	18 V	18 V	18 V
Accus fournis	2 x accu 2,0 Ah	1 x accu 1,5 Ah	2 x accu 3,0 Ah	-
Chargeur	DC10SB	DC18SD	DC18RC	-
Longueur de coupe taille-haie	20 cm	20 cm	20 cm	20 cm
Largeur de coupe TAILLE-HERBES	16 cm	11 cm	16 cm	16 cm
Épaisseur de branches maximale	8 mm	-	10 mm	10 mm
Fourni avec	TAILLE-HERBES + Taille-haie	TAILLE-HERBES + Taille-haie	TAILLE-HERBES + Taille-haie	TAILLE-HERBES + Taille-haie
Poids	1,2 kg	1,8 kg	1,8 kg	1,8 kg
Prix en €	hors TVA			
	TVA incl.			



DUH507/DUH607

TAILLE-HAIE SUR ACCU



DUH607Z



DUH507 & DUH607 :

- Versions économiques
- Compact et extrêmement léger
- Mécanisme de vilebrequin renforcé
- Poignée avec nouvel interrupteur
- Amortissement des vibrations de haute qualité

	DUH507Z	DUH507F001	DUH607Z	DUH607F001
Tension	18 V	18 V	18 V	18 V
Accus fournis	-	1 x accu 3,0 Ah	-	1 x accu 3,0 Ah
Chargeur fourni	-	DC18WC	-	DC18WC
Moteur BL	-	-	-	-
Longueur de coupe	50 cm	50 cm	60 cm	60 cm
Épaisseur de branches maximale	15 mm	15 mm	15 mm	15 mm
Cadence de coupe	2700 min ⁻¹	2700 min ⁻¹	2700 min ⁻¹	2700 min ⁻¹
Puissance de sortie max.	250 W	250 W	250 W	250 W
Poids	2,7 - 3,0 kg	2,7 - 3,0 kg	2,8 - 3,1 kg	2,8 - 3,1 kg
Prix en €	hors TVA			
	TVA incl.			

DUH506 / DUH606

TAILLE-HAIES SUR ACCU 18 V

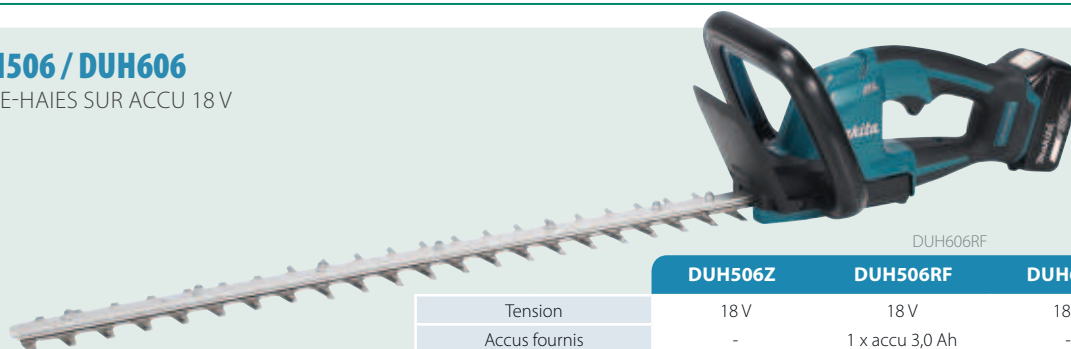

DUH606RF



DUH506 & DUH606 :

- Très efficace grâce au moteur BL
- Compact et extrêmement léger
- Mécanisme de vilebrequin renforcé
- Poignée avec nouvel interrupteur
- Amortissement des vibrations de haute qualité

	DUH506Z	DUH506RF	DUH606Z	DUH606RF
Tension	18 V	18 V	18 V	18 V
Accus fournis	-	1 x accu 3,0 Ah	-	1 x accu 3,0 Ah
Chargeur fourni	-	DC18RC	-	DC18RC
Moteur BL	✓	✓	✓	✓
Longueur de coupe	50 cm	50 cm	60 cm	60 cm
Épaisseur de branches max.	20 mm	20 mm	20 mm	20 mm
Cadence de coupe	4000 min ⁻¹	4000 min ⁻¹	4000 min ⁻¹	4000 min ⁻¹
Puissance de sortie max.	320 W	320 W	320 W	320 W
Poids	2,5 - 2,9 kg	2,5 - 2,9 kg	2,7 - 3,0 kg	2,7 - 3,0 kg
Prix en €	hors TVA			
	TVA incl.			

DUH502 / DUH602 / DUH752

TAILLE-HAIES SUR ACCU 18 V



DUH502RT

DENTS À GÉOMÉTRIE CLASSIQUE



	DUH502Z	DUH502RT	DUH602Z	DUH602RT	DUH752Z	DUH752RT
Tension	18 V	18 V	18 V	18 V	18 V	18 V
Accus fournis	-	1 x batterie 5,0 Ah	-	1 x batterie 5,0 Ah	-	1 x batterie 5,0 Ah
Chargeur fourni	-	1 x DC18RC	-	1 x DC18RC	-	1 x DC18RC
Moteur BL	✓	✓	✓	✓	✓	✓
Longueur de coupe	50 cm	50 cm	60 cm	60 cm	75 cm	75 cm
Épaisseur de branches max.	21,5 mm	21,5 mm	21,5 mm	21,5 mm	21,5 mm	21,5 mm
Cadence de coupe	2000 / 3600 / 4400 min ⁻¹	2000 / 3600 / 4400 min ⁻¹	2000 / 3600 / 4400 min ⁻¹	2000 / 3600 / 4400 min ⁻¹	2000 / 3600 / 4400 min ⁻¹	2000 / 3600 / 4400 min ⁻¹
Puissance de sortie max.	520 W	520 W	520 W	520 W	520 W	520 W
Poids	3,8 kg	3,8 kg	3,8 kg	3,8 kg	3,8 kg	3,8 kg
Prix en €	hors TVA					
	TVA incl.					

DUH501 / DUH601 / DUH751 / DUH754S

TAILLE-HAIES SUR ACCU 18 V



DENTS À GÉOMÉTRIE INNOVANTE

DUH501RTE



DUH754SZ
(LAME À SIMPLE TRANCHANT)

GÉOMÉTRIE INNOVANTE

Meilleur résultat de coupe
Moins de friction
Plus grande autonomie de l'accu

	DUH501Z	DUH501RTE	DUH601Z	DUH601PTE	DUH751Z	DUH751PTE	DUH754SZ
Version	Mise en forme	Mise en forme	Mise en forme	Mise en forme	Mise en forme	Mise en forme	Mise en forme
Lames	Double tranchant	Double tranchant	Double tranchant	Double tranchant	Double tranchant	Double tranchant	Simple tranchant
Accus fournis	-	2 x accu 5,0 Ah	-	2 x accu 5,0 Ah	--	2 x accu 5,0 Ah	-
Chargeur fourni	-	1 x DC18RC	-	1 x DC18RD	-	1 x DC18RD	-
Moteur BL	✓	✓	✓	✓	✓	✓	✓
Cadence de coupe	2000/3600/4400 min ⁻¹	2000/3600/4400 min ⁻¹	2000/3600/4400 min ⁻¹	2000/3600/4400 min ⁻¹	2000/3600/4400 min ⁻¹	2000/3600/4400 min ⁻¹	2000/3600/4400 min ⁻¹
Longueur de coupe	50 cm	50 cm	60 cm	60 cm	75 cm	75 cm	75 cm
Épaisseur de branches max.	23,5 mm	23,5 mm	23,5 mm	23,5 mm	23,5 mm	23,5 mm	23,5 mm
Puissance de sortie max.	520 W	520 W	520 W	520 W	520 W	520 W	520 W
Poids	3,8 - 4,5 kg	3,8 - 4,5 kg	3,8 - 4,5 kg	3,8 - 4,5 kg	3,8 - 4,5 kg	3,8 - 4,5 kg	3,4 - 3,9 kg
Prix en €	hors TVA						
	TVA incl.						

UH020GZ/UH021GZ

TAILLE-HAIES SUR ACCU 40VMAX



UH020G-UH021G

- Machine extrêmement légère, cela rend le travail beaucoup moins fatigant.
- Parfait pour tailler les haies fines (branches plus fines)
- Équipé d'un puissant moteur BL, alimentation avec accu XGT 40Vmax
- Compact, il est facile à manipuler, même avec des haies aux nombreuses surfaces incurvées.
- Dents à trois côtés pour des résultats de coupe optimaux
- Fonction inverse pour un déblocage facile de la lame



UH021GZ

	UH020GZ	UH021GZ
Version	Mise en forme	Mise en forme
Lames	Double tranchant	Double tranchant
Accus fournis	-	-
Chargeur fourni	-	-
Cadence de coupe	4200 min ⁻¹	4200 min ⁻¹
Longueur de coupe	50 cm	60 cm
Épaisseur de branches max.	20 mm	20 mm
Puissance de sortie max.	460 W	460 W
Poids	3 - 4,2 kg	3 - 4,2 kg
Prix en €	hors TVA	
	TVA incl.	

UH004G / UH005G

TAILLE-HAIES SUR ACCU 40VMAX « VERSION MISE EN FORME »



UH004GM201

DENTS À TROIS CÔTÉS AIGUISÉS ET COURBÉS POUR MOINS DE FRICTION
GÉOMÉTRIE DE DENT INNOVANTE (ASYMÉTRIQUE) IDÉALE POUR LES BRANCHES FINES ET LES HAIES DENSES

	UH004GZ	UH004GM201	UH005GZ	UH005GM201
Version	Mise en forme	Mise en forme	Mise en forme	Mise en forme
Lames	Double tranchant	Double tranchant	Double tranchant	Double tranchant
Accus fournis	-	2 x BL4040	-	2x BL4040
Chargeur fourni	-	DC40RA	-	DC40RA
Cadence de coupe	2000/3600/5000 min ⁻¹	2000/3600/5000 min ⁻¹	2000/3600/5000 min ⁻¹	2000/3600/5000 min ⁻¹
Longueur de coupe	60 cm	60 cm	75 cm	75 cm
Épaisseur de branches max.	23,5 mm	23,5 mm	23,5 mm	23,5 mm
Puissance de sortie max.	720 W	720 W	720 W	720 W
Poids	4,3 - 4,9 kg	4,3 - 4,9 kg	4,5 - 5,1 kg	4,5 - 5,1 kg
Prix en €	hors TVA			
	TVA incl.			

UH006G / UH007G

TAILLE-HAIES SUR ACCU 40VMAX « VERSION DE RABATTAGE »

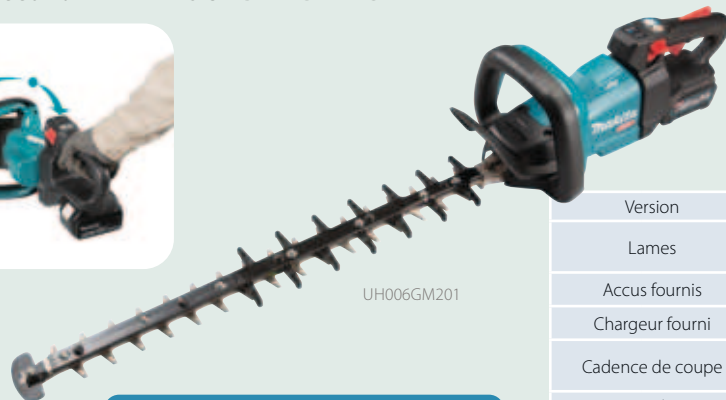

UH006GM201

- Géométrie des dents innovante (asymétrique)
- Lame plus lourde et espacement des dents plus important
- Parfait pour les branches plus grosses

	UH006GZ	UH006GM201	UH007GZ	UH007GM201
Version	Rabattage	Rabattage	Rabattage	Rabattage
Lames	Double tranchant	Double tranchant	Double tranchant	Double tranchant
Accus fournis	-	2 x BL4040	-	2x BL4040
Chargeur fourni	-	DC40RA	-	DC40RA
Cadence de coupe	2000/3000/4000 min ⁻¹	2000/3000/4000 min ⁻¹	2000/3000/4000 min ⁻¹	2000/3000/4000 min ⁻¹
Longueur de coupe	60 cm	60 cm	75 cm	75 cm
Épaisseur de branches max.	25 mm	25 mm	25 mm	25 mm
Puissance de sortie max.	720 W	720 W	720 W	720 W
Poids	4,4 - 5,0 kg	4,4 - 5,0 kg	4,6 - 5,2 kg	4,6 - 5,2 kg
Prix en €	hors TVA			
	TVA incl.			

DUB187

SOUFFLEUR/ASPIRATEUR DE FEUILLES SUR ACCU 18 V



DUB187T001



Accessoire en option

GB00000165
Embout en T adapté à DUB187



	DUB187Z	DUB187T001
Tension	18 V	18 V
Accus fournis	-	BL1850B
Chargeur fourni	-	DC18WC
Vitesse de l'air (soufflage)	64 m/s	64 m/s
Débit max. (aspiration)	6,1 m³/min	6,1 m³/min
Dépression max.	33 mbar	33 mbar
Force de soufflage max.	4,2 N	4,2 N
Poids	3,7 - 4,0 kg	3,7 - 4,0 kg
Prix en €	hors TVA	
	TVA incl.	

DUB184

SOUFFLEUR DE FEUILLES SUR ACCU 18 V



DUB184Z DUB184RT

	DUB184Z	DUB184RT
Tension	18 V	18 V
Accus fournis	-	1 x BL1850B
Chargeur fourni	-	DC18RC
Vitesse d'air	49 m/s	49 m/s
Débit max.	12,7 m³/min	12,7 m³/min
Force de soufflage max.	10,9 N	10,9 N
Poids	2,5 - 3,0 kg	2,5 - 3,0 kg
Prix en €	hors TVA	
	TVA incl.	

UB001GZ

SOUFFLEUR DE FEUILLES SUR ACCU 40VMAX



Très grande capacité de soufflage (jusqu'à 17 N en mode Boost).
Vitesse variable et régulateur de vitesse.
Repensé pour encore plus une plus grande facilité d'utilisation.
Protection XPT niveau IPX4

UB001GZ	
Tension	36 V (40Vmax)
Accus fournis	0
Chargeur fourni	-
Vitesse d'air max.	64 m/s
Débit max.	16 m³/min
Poids	3,1 - 3,9 kg
Prix en €	hors TVA
	TVA incl.

DUB363

SOUFFLEUR/ASPIRATEUR DE FEUILLES SUR ACCU 2 x 18 V



Fourni avec set d'aspiration de feuilles

DUB362

SOUFFLEUR DE FEUILLES SUR ACCU 2 x 18 V



DUB362Z

	DUB363ZV	DUB362Z	DUB362TX1
Tension	2 x 18 V	2x18V	2x18V
Accus fournis	-	-	4 x BL1850B
Chargeur fourni	-	-	DC18RD
Vitesse d'air	54 m/s	54 m/s	54 m/s
Débit max.	13,4 m³/min	13,4 m³/min	13,4 m³/min
Force de soufflage max.	14,4 N	14,4 N	14,4 N
Poids	4,5 - 6,6 kg	3,5 - 4,2 kg	3,5 - 4,2 kg
Prix en €	hors TVA		
	TVA incl.		

UB001C/UB003C

SOUFFLEUR DE FEUILLES AVEC RACCORDEMENT DIRECT AU SUPPORT D'ALIMENTATION



UB001CZ

UB003CZ

UB003C

- Pour l'utilisation en association avec le support d'alimentation PDC01, PDC1200 ou PDC1500 (raccordement direct)
- Fournit la puissance de soufflage la plus élevée (24 N) en association avec le support d'alimentation PDC1500.
- Débit d'air élevé grâce à la forme améliorée des pales fixes de la turbine
- Faible poids

		UB001CZ	UB003CZ
Plateforme		PDC01/PDC1200/ PDC1500	PDC01/PDC1200/ PDC1500
Vitesse d'air max.		60 m/s (70 m/s en mode boost)	86 m/s
Débit max.		15 m ³ /min (17,6 m ³ /min en mode boost)	17,6 m ³ /min
Force de soufflage max.		15 N (20 N en mode boost)	24 N
Autonomie		60 minutes (20 N, PDC1200)	60 minutes (24 N, PDC1500)
Poids		2,6 kg	2,8 - 3,1 kg
Prix en €	hors TVA		
	TVA incl.		

UB002CZ/UB004CZ

SOUFFLEUR DE FEUILLES PORTÉ SUR LE DOS AVEC CONNEXION DIRECTE AU SUPPORT D'ALIMENTATION



ACCU NON INCLUS !

UB004C

- Pour l'utilisation en association avec le support d'alimentation PDC1200 ou PDC1500
- Le nouveau design avec la turbine alignée sur le tube de soufflage garantit une efficacité encore meilleure. Force de soufflage élevée de 25 N et jusqu'à 28 N en mode « boost »
- Trois vitesses maximales réglables, gâchette à vitesse variable, régulateur de vitesse
- Buse télescopique avec réglage continu de la longueur et poignée réglable
- Harnais extrêmement confortable



Le support d'alimentation peut être fixé sur la machine en un mouvement.



Interrupteur à vitesse variable et levier régulateur de vitesse.



Le levier de commande peut être déplacé et incliné horizontalement.

Accessoire en option (UB004C)

1914H0-2
Buse de soufflage



1914H1-0
Buse de soufflage



UB002CZ

UB004CZ

Plateforme	Support d'alimentation PDC1200	PDC
Vitesse d'air	71,7 m/s	76,3 m/s (80,7 m/s en mode boost)
Débit max.	19 m ³ /min	19,7 m ³ /min (20,9 m ³ /min en mode boost)
Force de soufflage max.	22 N	25 N (28 N en mode boost)
Niveau de pression acoustique	81 dB (A)	82,3 dB(A)
Autonomie	45 minutes (22 N, PDC1200)	55 minutes (25 N, PDC1500)
Poids	15,9 - 16,1 kg	16,5 - 18,6 kg (PDC1200-PDC1500)
Prix en €	hors TVA	
	TVA incl.	

DUR193

TAILLE-HERBES SUR ACCU 18 V



DUR193RF

	DUR193Z	DUR193RF
Tension	18 V	18 V
Accus fournis	-	1 x batterie 3,0 Ah
Chargeur fourni	-	DC18RC
Vitesses	1	1
Moteur BL	-	-
ADT	-	-
AFT	-	-
Poignée	D	D
Penne	Télescopique	Télescopique
Puissance de sortie max.	280 W	280 W
Poids	2,3 - 2,6 kg	2,3 à 2,6 kg
Prix en €	hors TVA	
	TVA incl.	

DUR192

TAILLE-HERBES SUR ACCU 18 V



DUR369AZ

	DUR192LZ	DUR192LST
Tension	18 V	18 V
Accus fournis	-	1 x batterie 5,0 Ah
Chargeur fourni	-	DC18SD
Vitesses	2	2
ADT	-	-
AFT	-	-
Forme de la poignée	D	D
Puissance de sortie max.	460 W	460 W
Poids	3,4 kg	3,4 kg
Prix en €	hors TVA	
	TVA incl.	

DUR194

TAILLE-HERBES SUR ACCU 18 V



- COMPATIBLE AVEC LES TÊTES À FIL, LES TÊTES AVEC LAMES EN NYLON ET LES LAMES MÉTALLIQUES À 8 DENTS
- AVEC CAPUCHON DE PROTECTION UNIVERSEL



DUR194SF2

	DUR194ZX3	DUR194SF2	DUR194RTX1
Tension	18 V	18 V	18 V
Accus fournis	-	1 x accu 3,0 Ah	1 x accu 5,0 Ah
Chargeur fourni	-	DC18SD	DC18RC
Vitesses	2	2	2
Moteur BL	-	-	-
ADT	-	-	-
AFT	-	-	-
Poignée	D	D	D
Puissance de sortie max.	230 W	230 W	230 W
Poids	2,6 - 2,9 kg	2,6 - 2,9 kg	2,6 - 2,9 kg
Prix en €	hors TVA		
	TVA incl.		

DUR189

TAILLE-HERBES SUR ACCU 18 V



MANCHE RECOURBÉ ERGONOMIQUE



DUR189RFE

	DUR189Z	DUR189RFE
Accus fournis	-	2 accus de 3,0 Ah
Chargeur fourni	-	DC18RC
Vitesses	3	3
ADT	✓	✓
AFT	-	-
Forme de la poignée	D	D
Puissance de sortie max.	240 W	240 W
Poids	3,0 - 3,3 kg	3,0 - 3,3 kg
Prix en €	hors TVA	
	TVA incl.	

DUR190 / DUR191

COUPE-HERBE À BATTERIE 18 V



PROMO

BL1850B gratuit sur DUR190UT11 après inscription en ligne



MANCHE EN UNE PIÈCE (DUR190)

SHAFT DÉMONTABLE POUR TRANSPORT (DUR191)

DUR190UT11 AVEC LAME DE TONDEUSE 4 DENTS (19S150-5)



JUSQU'À LA FIN STOCK

DUR190UT11

	DUR190LZX9	DUR190UZ9	DUR190UT11	DUR191LZX3
Tension	18 V	18 V	18 V	18 V
Accus fournis	-	-	1 x batterie 5,0 Ah	-
Chargeur	-	-	DC18RC	-
Vitesses	3	3	3	3
ADT	✓	✓	✓	✓
AFT	✓	✓	✓	✓
Forme de la poignée	D	U	U	D
Tête de fauchage Easy-fill	✓	✓	✓	-
Puissance de sortie max.	240 W	240 W	240 W	240 W
Poids	2,9 - 3,2 kg	3,4 - 3,7 kg	3,4 - 3,7 kg	3,2 - 3,5 kg
Prix en €	hors TVA			
	TVA incl.			

DUR368 / DUR369

DÉBROUSSAILLEUSES SUR ACCU 2 X 18 V



DUR369AZ

DUR368LZ

	DUR368LZ	DUR368AZ	DUR369AZ
Tension	2x 18 V	2x 18 V	2x 18 V
Régime à vide max.	6500 tr/min	6 500 tr/min	7 000 tr/min
Accus fournis	-	-	-
Chargeur fourni	-	-	-
Vitesses	3	3	3
ADT	✓	✓	✓
AFT	✓	✓	✓
Poignée	D	U	U
Puissance de sortie max.	550 W	550 W	1 000 W
Poids	3,9 - 4,5 kg	4,1 - 4,7 kg	5,9 - 6,5 kg
Prix en €	hors TVA		
	TVA incl.		



UR016G / UR017G

DÉBROUSSAILLEUSES SUR ACCU 40VMAX

- Tondeuse/débroussailleuse économique pour des travaux plus légers
- Bon équilibre grâce au moteur installé à l'arrière
- 3 vitesses fixes
- Construction plus légère du moteur, de la tête de coupe et de l'arbre de transmission
- Fourni avec une tête de fauchage Easy-fill



UR016GZ

UR017GZ

	UR016GZ	UR017GZ
Tension	36 V (40Vmax)	36 V (40Vmax)
Régime à vide max.	3500/5300/6500 min ⁻¹	3500/5300/6500 min ⁻¹
Vitesses	3	3
Forme de la poignée	U	D
ADT	✓	✓
AFT	✓	✓
Accus fournis	-	-
Chargeur fourni	-	-
Puissance de sortie max.	600 W	600 W
Poids	4,7 - 5,3 kg	4,2 - 4,8 kg
Prix en €	hors TVA	
	TVA incl.	

UR002G - UR006G - UR007G

DÉBROUSSAILLEUSES SUR ACCU 40VMAX

UR002GZ01



UR002 G

Le moteur BL à rotor externe, situé au-dessus de la tête de coupe, fonctionne efficacement et possède un couple élevé.

UR006G/UR007G :

- Excellent équilibre grâce au moteur monté à l'arrière. Le moteur BL à refroidissement forcé fournit une puissance maximale de 1,0 kW. Vitesse de rotation très élevée.
- UR006G : avec poignée double (« U »)
- UR007G : avec poignée circulaire (« D ») Adaptée aux applications lourdes.

	UR002GZ01	UR006GZ02	UR006GM102	UR007GZ01
Tension	36 V (40Vmax)	36 V (40Vmax)	36 V (40Vmax)	36 V (40Vmax)
Régime à vide max.	3500 - 5300 - 6500 min ⁻¹	4600 - 5500 - 7000 min ⁻¹	4600 - 5500 - 7000 min ⁻¹	4600 - 5500 - 7000 min ⁻¹
Vitesses	3 + automatique	3 + automatique	3 + automatique	3 + automatique
Forme de la poignée	Poignée double (« U »)	Poignée double (« U »)	Poignée double (« U »)	Ronde (« D »)
ADT	✓	✓	✓	✓
AFT	✓	✓	✓	✓
Accus fournis	-	-	1 x BL4040	-
Chargeur fourni	-	-	DC40RA	-
Puissance de sortie max.	550 W	1 kW	1 kW	1 kW
Poids	4,6 à 5,3 kg	5,7 à 6,3 kg	5,7 - 6,3 kg	5,7 à 6,3 kg
Prix en €	hors TVA			
	TVA incl.			

UR013G / UR014G

DÉBROUSSAILLEUSES SUR ACCU 40VMAX

UR013GZ04

UR014GZ



- Moteur 8 pôles à couple élevé et à faible vitesse
- Faible niveau sonore
- UR013G : poignée double avec réglage sans outils et « mode couple élevé ». Cette version peut également être utilisée avec une lame de scie ou une lame de hachage
- UR014G : avec un manche rond, deux sens de rotation, ne peut être utilisé qu'avec une tête à fil
- Levier Cruise control pour le maintien de la vitesse sélectionnée.

	UR013GZ04	UR014GZ
Tension	36 V (40Vmax)	36 V (40Vmax)
Vitesse à vide	3500 - 6700 min ⁻¹	4000 - 5000 min ⁻¹
Accus fournis	-	-
Chargeur fourni	-	-
Forme de la poignée	Poignée double (« U »)	Ronde (« D »)
ADT	-	-
AFT	✓	✓
Puissance de sortie max.	1500 W	1500 W
Poids	5,9 - 7,2 kg	5,5 - 6,7 kg
Prix en €	hors TVA	
	TVA incl.	

UR012G

DÉBROUSSAILLEUSE SUR ACCU 2 X 40VMAX

UR012GZ06



- Moteur 8 pôles à couple élevé et à faible vitesse
- Faible niveau sonore
- Levier Cruise control pour le maintien de la vitesse sélectionnée.

	UR012GZ06	
Tension	72 V (2 x 40Vmax)	
Vitesse à vide	3500 - 5000 - 6800 min ⁻¹	
Accus fournis	-	
Chargeur fourni	-	
Forme de la poignée	Double poignée U	
ADT	-	
AFT	✓	
Puissance de sortie max.	2 000 W	
Poids	8,0 à 9,8 kg	
Prix en €	hors TVA	
	TVA incl.	

UC100D/DUC101/DUC150

ÉLAGUEUSES SUR ACCU



DUC101SF

LÉGER ET BIEN ÉQUILIBRÉ
 RÉGLAGE DE CHAÎNE AUTOMATIQUE SANS OUTILS
 PROTECTEUR DE CHAÎNE MOBILE
 LUBRIFICATION AUTOMATIQUE DE LA CHAÎNE
 RÉSERVOIR D'HUILE DE 50 ML AVEC REGARD
 ATTENTION : UTILISEZ TOUJOURS LES DEUX MAINS POUR LA MANIPULATION !



Étui

accessoire en option

Ref.	Prix hors TVA	Prix TVA incl.
1913K4-9		

Convient pour DUC101 / DUC150 / UC029G

	UC100DZ	DUC101Z	DUC101SF	DUC150Z
Tension	10,8V (12Vmax)	18 V	18 V	18 V
Accus fournis	-	-	1 x accu 3,0 Ah	-
Chargeur fourni	-	-	DC18SD	-
Moteur BL	✓	✓	✓	✓
Système de serrage rapide	✓	✓	✓	✓
Longueur guide-chaîne	100 mm	100 mm	100 mm	150 mm
Chaîne	80 TXL (0,325, 1,1 mm)	80 TXL (0,325, 1,1 mm)	80 TXL (0,325, 1,1 mm)	80 TXL (0,325, 1,1 mm)
Vitesse de chaîne	8 m/s	8 m/s	8 m/s	8 m/s
Poids	1,5 à 1,6 kg	1,6 à 2,0 kg	1,6 à 2,0 kg	1,7 - 2 kg
Prix en €	hors TVA			
	TVA incl.			

UC029GZ

ÉLAGUEUSES SUR ACCU
 40VMAX



Crochet de fixation



accessoire en option

Ref.	Prix hors TVA	Prix TVA incl.
1914Y8-5		

Convient pour UC029G

TRÈS PUISSANTE MAIS COMPACTE ET LÉGÈRE GRÂCE À LA TECHNOLOGIE 40VMAX
 LUBRIFICATION AUTOMATIQUE DE LA CHAÎNE ET RÉSERVOIR D'HUILE TRANSPARENT
 TENSION ET CHANGEMENT DE LA CHAÎNE SANS OUTIL
 LE VERROUILLAGE DE SÉCURITÉ EMPÊCHE TOUTE MISE EN MARCHÉ ACCIDENTELLE
 LA SÉCURITÉ AVANT TOUT : LA MACHINE EST ÉQUIPÉE D'UN PROTÈGE-MAINS LARGE EN BAS ET D'UN PROTECTEUR DE CHAÎNE QUI SUIT LES MOUVEMENTS DE LA CHAÎNE PENDANT LA COUPE

	UC029GZ	
Tension	36 V (40Vmax)	
Accus fournis	-	
Chargeur fourni	-	
Moteur BL	✓	
Système de serrage rapide	✓	
Longueur guide-chaîne	150 mm	
Chaîne	80 TXL (0,325, 1,1 mm)	
Vitesse de chaîne	8 m/s	
Poids	2,1 - 2,4 kg	
Prix en €	hors TVA	
	TVA incl.	



DUC122 / DUC254

ÉLAGUEUSES SUR ACCU 18 V



ATTENTION : une formation est requise pour l'utilisation d'élagueuses. Veuillez toujours à bien prendre connaissance des consignes de sécurité.



DUC122RTE

DUC254Z001

		DUC122ZK	DUC122RTE	DUC254Z001
Tension		18 V	18 V	18 V
Accus fournis		-	2 x accu 5,0 Ah	-
Chargeur fourni		-	DC18RC	-
Moteur BL		-	-	✓
Système de tension		Système de serrage rapide	Système de serrage rapide	Écrous de retenue guide-chaîne
Longueur guide-chaîne		11,5 cm	11,5 cm	25 cm
Chaîne		025 (1/4", 1,3 mm)	025 (1/4", 1,3 mm)	80PX (0,325", 1,1 mm)
Vitesse de chaîne		5 m/s	5 m/s	24 m/s
Poids		2,6 kg	2,6 kg	2,8 - 3,2 kg
Prix en €	hors TVA			
	TVA incl.			

DUC256/DUC306/DUC356/DUC406

ÉLAGUEUSES SUR ACCU 2 x 18 V

DUC256Z001 DUC306Z001 DUC356Z001 DUC406Z001



DUC256Z001

		DUC256Z001	DUC306Z001	DUC356Z001	DUC406Z001
Tension		2x 18 V	2x 18 V	2x 18 V	2x 18 V
Accus fournis		-	-	-	-
Chargeur fourni		-	-	-	-
Moteur BL		✓	✓	✓	✓
Système de serrage rapide		-	-	-	-
Écrous de retenue guide-chaîne		✓	✓	✓	✓
Longueur guide-chaîne		25 cm	30 cm	35 cm	40 cm
Chaîne		80 TXL (0,325, 1,1 mm)	80 TXL (0,325, 1,1 mm)	80TXL (0,325, 1,1 mm)	80 TXL (0,325, 1,1 mm)
Vitesse de chaîne		20 m/s	20 m/s	20 m/s	20 m/s
Poids		4,6 à 5,1 kg	4,6 à 5,1 kg	4,6 à 5,1 kg	4,6 à 5,1 kg
Prix en €	hors TVA				
	TVA incl.				

UC002G / UC003G / UC004G / UC006G

ÉLAGUEUSES SUR ACCU 40VMAX



Avec lame carving

UC006GZ

UC003GM101

		UC002GZ	UC002GM101	UC003GZ	UC003GM101	UC004GZ	UC004GM101	UC006GZ
Tension		36 V (40Vmax)	36 V (40Vmax)	36 V (40Vmax)	36 V (40Vmax)	36 V (40Vmax)	36 V (40Vmax)	36 V (40Vmax)
Accus fournis		-	1 x 4,0 Ah	-	1 x 4,0 Ah	-	1 x 4,0 Ah	-
Chargeur fourni		-	DC40RA	-	DC40RA	-	DC40RA	-
Moteur BL		✓	✓	✓	✓	✓	✓	✓
Écrous de retenue guide-chaîne		✓	✓	✓	✓	✓	✓	✓
Longueur guide-chaîne		25 cm	25 cm	30 cm	30 cm	35 cm	35 cm	25 cm Carving
Chaîne		90PX (3/8" 1,1 mm)	90PX (3/8" 1,1 mm)	90PX (3/8" 1,1 mm)	90PX (3/8" 1,1 mm)	90PX (3/8" 1,1 mm)	90PX (3/8" 1,1 mm)	90PX (1/4", 1,3 mm)
Vitesse de chaîne		0 - 24,8 m/s	0 - 24,8 m/s	0 - 24,8 m/s	0 - 24,8 m/s	0 - 24,8 m/s	0 - 24,8 m/s	0 - 24,8 m/s
Poids		3,8 - 4,7 kg	3,8 - 4,7 kg	3,8 - 4,7 kg	3,8 - 4,7 kg	3,8 - 4,7 kg	3,8 - 4,7 kg	3,8 - 4,7 kg
Prix en €	hors TVA							
	TVA incl.							

Huile pour tronçonneuses



1910U0-9



1910U1-7



195093-1



1910T9-4

	1910U0-9	1910U1-7	195093-1	1910T9-4
Description	Huile pour éla-gueuse Biotop	Huile pour éla-gueuse Biotop	Huile pour éla-gueuse (minérale)	Huile pour éla-gueuse (minérale)
Capacité	1 l	5 l	1 l	5 l
Prix en €	hors TVA			
	TVA incl.			

Huile de protection contre la corrosion



1910U6-7

Peut être utilisée comme agent de nettoyage et comme protection contre la corrosion lorsque vos tronçonneuses ne sont pas utilisées pendant une longue période.

	1910U6-7
Description	Huile de protection contre la corrosion
Capacité	0,25 l
Prix en €	hors TVA
	TVA incl.



UC026G

DUC307 / DUC357
TRONÇONNEUSES SUR ACCU 18V



DUC357RTX2

	DUC307ZX2	DUC307RTX2	DUC357ZX2	DUC357RTX2
Tension	18V	18V	18V	18V
Accus fournis	-	1x 5,0 Ah	-	1x 5,0 Ah
Chargeur fourni	-	DC18RC	-	DC18RC
Moteur BL	✓	✓	✓	✓
Système de serrage rapide	✓	✓	✓	✓
Longueur guide-chaîne	30 cm	30 cm	35 cm	35 cm
Chaîne	90PX (3/8", 1,1 mm)	90PX (3/8", 1,1 mm)	90PX (3/8", 1,1 mm)	90PX (3/8", 1,1 mm)
Vitesse de chaîne	7,7 m/s	7,7 m/s	7,7 m/s	7,7 m/s
Poids	4,2 - 4,4 kg	4,2 - 4,4 kg	4,2 - 4,4 kg	4,2 - 4,4 kg
Prix en €	hors TVA			
	TVA incl.			

DUC353 / DUC405
TRONÇONNEUSES SUR ACCU 2x 18V



DUC405Z

	DUC353Z	DUC405Z
Tension	2x 18V	2x 18V
Accus fournis	-	-
Chargeur fourni	-	-
Moteur BL	✓	✓
Longueur guide-chaîne	35 cm	40 cm
Fixation guide-chaîne	Système de serrage rapide	Écrous de retenue guide-chaîne
Chaîne	90PX (3/8", 1,1 mm)	90PX (3/8", 1,1 mm)
Vitesse de chaîne	20 m/s	20 m/s
Poids	4,6 - 5,5 kg	4,6 - 5,5 kg
Prix en €	hors TVA	
	TVA incl.	

UC021G / UC022G / UC023G / UC024G / UC025G / UC026G

TRONÇONNEUSES SUR ACCU 40VMAX



UC021G
(réglage de chaîne sans outils)

UC025G
(écrous de retenue guide-chaîne intégrés)

UC021G-UC026G

- Tronçonneuses sur accu puissantes avec un excellent rapport poids/puissance
- Vitesse de chaîne élevée et accélération rapide
- Sensation naturelle de la charge, comme sur une élagueuse à essence, ce qui permet d'éviter les arrêts inattendus dus à une surcharge

	UC021GZ	UC022GZ	UC023GZ	UC024GZ	UC025GZ	UC026GZ
Tension	36 V (40Vmax)	36 V (40Vmax)	36 V (40Vmax)	36 V (40Vmax)	36 V (40Vmax)	36 V (40Vmax)
Accus fournis	-	-	-	-	-	-
Chargeur fourni	-	-	-	-	-	-
Moteur BL	✓	✓	✓	✓	✓	✓
Fixation guide-chaîne	Réglage de chaîne sans outils	Réglage de chaîne sans outils	Réglage de chaîne sans outils	Écrous de retenue guide-chaîne	Écrous de retenue guide-chaîne	Écrous de retenue guide-chaîne
Longueur guide-chaîne	30 cm	35 cm	40 cm	30 cm	35 cm	40 cm
Chaîne	80TXL (0,325, 1,1 mm)	80TXL (0,325, 1,1 mm)	80TXL (0,325, 1,1 mm)	80TXL (0,325, 1,1 mm)	80TXL (0,325, 1,1 mm)	80TXL (0,325, 1,1 mm)
Vitesse de chaîne	0 - 25,5 m/s	0 - 25,5 m/s	0 - 25,5 m/s	0 - 25,5 m/s	0 - 25,5 m/s	0 - 25,5 m/s
Poids	5,3 kg - 5,5 kg	5,3 kg - 5,5 kg	5,3 kg - 5,5 kg	5,3 kg - 5,5 kg	5,3 kg - 5,5 kg	5,3 kg - 5,5 kg
Prix en €	hors TVA					
	TVA incl.					

UC010G / UC011G / UC012G / UC013G

TRONÇONNEUSES SUR ACCU 40VMAX



UC012GT102



UC013GT102

- HAUTE PUISSANCE
- HAUTE VITESSE DE CHAÎNE
- DÉBIT RÉGLABLE D'HUILE
- FAIBLE NIVEAU DE VIBRATIONS

	UC010GZ	UC010GT101	UC011GZ	UC011GT101	UC012GZ01	UC012GT102	UC013GZ01	UC013GT102
Tension	36 V (40Vmax)	36 V (40Vmax)	36 V (40Vmax)	36 V (40Vmax)	36 V (40Vmax)	36 V (40Vmax)	36 V (40Vmax)	36 V (40Vmax)
Accus fournis	-	1 x 5,0 Ah	-	1 x 5,0 Ah	-	1 x 5,0 Ah	-	1 x 5,0 Ah
Chargeur fourni	-	DC40RA	-	DC40RA	-	DC40RA	-	DC40RA
Moteur BL	✓	✓	✓	✓	✓	✓	✓	✓
Écrous de retenue guide-chaîne	✓	✓	✓	✓	✓	✓	✓	✓
Longueur guide-chaîne	30 cm	30 cm	35 cm	35 cm	40 cm	40 cm	45 cm	45 cm
Chaîne	80TXL (0,325, 1,1 mm)	80TXL (0,325, 1,1 mm)	80TXL (0,325, 1,1 mm)	80TXL (0,325, 1,1 mm)	3/8" 1,3 mm	3/8" 1,3 mm	3/8" 1,3 mm	3/8" 1,3 mm
Vitesse de chaîne	0 - 25,5 m/s	0 - 25,5 m/s	0 - 25,5 m/s	0 - 25,5 m/s	0 - 25,5 m/s	0 - 25,5 m/s	0 - 25,5 m/s	0 - 25,5 m/s
Poids	6,1 - 7,4 kg	6,1 - 7,4 kg	6,1 - 7,4 kg	6,1 - 7,4 kg	6,1 - 7,4 kg	6,1 - 7,4 kg	6,1 - 7,4 kg	6,1 - 7,4 kg
Prix en €	hors TVA							
	TVA incl.							

UC030G

TRONÇONNEUSES SUR ACCU 40VMAX



UC030GZ



UC030GZ03
(livré sans accessoires)

UC030G

- Des performances élevée jusqu'à 2,8 kW (classe 50cc)
- Excellente accélération
- 3 niveaux de vitesse
- Affichage avec indication de l'état
- Équipé d'un filtre à air
- Autonomie en veille jusqu'à 5 minutes
- **UC030GZ03** : version en rouge pour haute visibilité, fournie sans accessoires



NOUVEAU

UC030GZ

NOUVEAU

UC030GZ03

Tension	36 V (40Vmax)	36 V (40Vmax)
Accus fournis	-	-
Chargeur fourni	-	-
Moteur BL	✓	✓
Fixation guide-chaîne	Écrou de retenue guide-chaîne	Écrou de retenue guide-chaîne
Longueur guide-chaîne	50 cm	à choisir séparément
Chaîne	95TXL (1,3 mm, 0,325")	à choisir séparément
Vitesse de chaîne	0 – 29 m/s	0 – 29 m/s
Poids	6,8 - 7,8 kg	6,8 - 7,8 kg
Prix en €	hors TVA	
	TVA incl.	

SN001G

SOUFFLEUSE SUR ACCU 40VMAX



SN001G

- Chasse-neige manuel
- Compact et léger
- Voyants LED sur la poignée et l'avant de l'appareil
- Poignée pliable
- Faible niveau sonore 80 dB(A)
- Fourni avec un outil de retrait de la glace et un sac de rangement



SN001GZ

NOUVEAU

SN001GZ

Tension	36 V (40Vmax)
Accus fournis	-
Chargeur fourni	-
Moteur BL	✓
Largeur de travail	530 mm
Profondeur de travail	300 mm
Direction du canal d'éjection	réglable sur 180°
Distance de projection maximale	10 m
Poids	17,6 – 18,8 kg
Prix en €	hors TVA
	TVA incl.

DUA200

PERCHE ÉLAGUEUSE TÉLESCOPIQUE SUR ACCU 18 V



DUA200Z



Après avoir appuyé sur le bouton de déverrouillage, la tête de scie peut être inclinée à +60° ou -60°.

- Le manche se compose de 3 segments qui se fixent à l'aide d'un mécanisme de vis pratique. La longueur totale est de 1,620 m (deux segments) ou 2,5 m (trois segments).
- La tête de scie étroite et légère permet de passer facilement d'une branche à l'autre
- La tête de scie peut être inclinée de 60° vers le haut et de 60° vers le bas
- La chaîne de scie peut être tendue et remplacée sans outils

		DUA200Z
Tension		18 V
Accus fournis		-
Chargeur fourni		-
Moteur BL		✓
Longueur totale		1620 - 2520 mm
Fixation guide-chaîne		Réglage de chaîne sans outils
Longueur guide-chaîne		200 mm
Chaîne		80 TXL (0,325", 1,1 mm)
Vitesse de chaîne		6,7 m/s
Poids		3,2 - 3,5 kg
Prix en €	hors TVA	
	TVA incl.	

DUA301

PERCHE ÉLAGUEUSE TÉLESCOPIQUE SUR ACCU 2 x 18 V

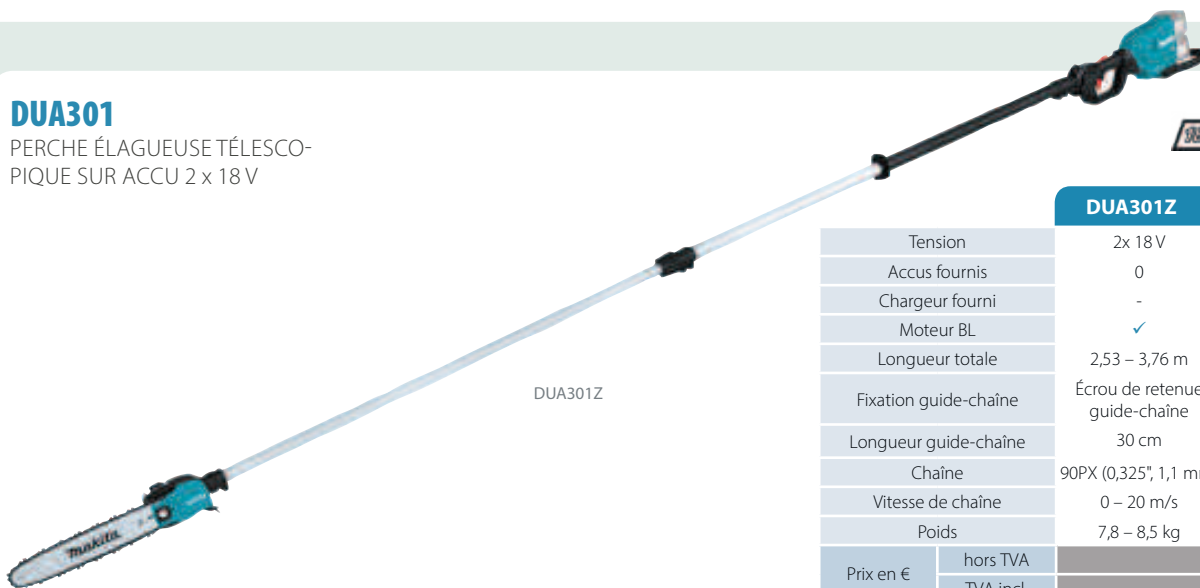

DUA301Z

		DUA301Z	DUA301PT2
Tension		2x 18V	2x 18V
Accus fournis		0	2 x 5 Ah
Chargeur fourni		-	DC18RD
Moteur BL		✓	✓
Longueur totale		2,53 - 3,76 m	2,53 - 3,76 m
Fixation guide-chaîne		Écrou de retenue guide-chaîne	Écrou de retenue guide-chaîne
Longueur guide-chaîne		30 cm	30 cm
Chaîne		90PX (0,325", 1,1 mm)	90PX (0,325", 1,1 mm)
Vitesse de chaîne		0 - 20 m/s	0 - 20 m/s
Poids		7,8 - 8,5 kg	7,8 - 8,5 kg
Prix en €	hors TVA		
	TVA incl.		

UA004G

PERCHE ÉLAGUEUSE TÉLESCOPIQUE SUR ACCU 40VMAX



UA004GZ

		UA004GZ	UA004GM101
Tension		36 V (40Vmax)	36 V (40Vmax)
Accus fournis		-	1 x 4,0 Ah
Chargeur fourni		-	DC40RA
Moteur BL		✓	✓
Longueur totale		2,53 - 3,76 m	2,53 - 3,76 m
Fixation guide-chaîne		Écrou de retenue guide-chaîne	Écrou de retenue guide-chaîne
Longueur guide-chaîne		30 cm	30 cm
Chaîne		90PX (0,325", 1,1 mm)	90PX (0,325", 1,1 mm)
Vitesse de chaîne		0 - 20 m/s	0 - 20 m/s
Poids		7,8 - 9,1 kg	7,8 - 9,1 kg
Prix en €	hors TVA		
	TVA incl.		

DDG460 / DDG461
TARIÈRE SUR ACCU 2 x 18 V

LXT **ADT** **BL MOTOR** **XPT**
EXTREME PROTECTION TECHNOLOGY

18V+18V → 36V

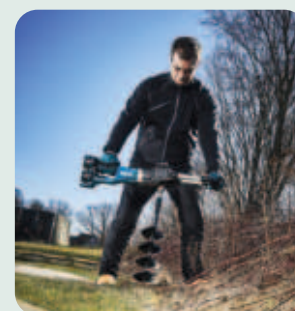

DDG461Z



Raccordement direct

DDG461Z

Tension	2 x 18 V
Accus fournis	-
Chargeur fourni	-
Diamètre de perçage max.	200 mm
Emmanchement	Raccordement direct
Couple max.	136 mm
Vitesse à vide	0 - 350 min ⁻¹ 0 - 1400 min ⁻¹
Poids	7,0 - 7,6 kg
Prix en €	hors TVA
	TVA incl.



Inverseur

Le sens de rotation peut être inversé pour retirer la tarière si elle est bloquée ou trop profondément coincée dans un sol argileux lourd.



Débrayage de sécurité

Le débrayage de sécurité déconnecte le moteur de la perceuse lorsque le couple dépasse une valeur extrême. Cela évite d'endommager la machine et augmente la sécurité de l'utilisateur.



scanner pour une vue d'ensemble des accessoires

DG001G / DG002G
TARIÈRE SUR ACCU 40VMAX

ADT **BL MOTOR** **XPT** **XGT 40Vmax**

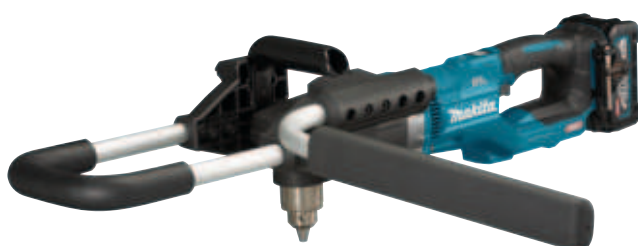

DG001GM105



DG002GZ

Le modèle DG001G est équipé d'un mandrin. Le raccordement d'une tarière nécessite un adaptateur (de type D pour les tarières Makita et de type A pour les tarières Stihl). Le modèle DG002G dispose d'un emmanchement avec cheville d'axe sur laquelle les tarières Makita peuvent être directement adaptées.



Raccordement du mandrin

Raccordement direct

JUSQU'A EPUISEMENT DU STOCK
DG001GZ05 JUSQU'A EPUISEMENT DU STOCK
DG001GM105 **DG002GZ**

Tension	36 V (40Vmax)	36 V (40Vmax)	36 V (40Vmax)
Accus fournis	-	1 x BL4040	-
Chargeur fourni	-	DC40RA	-
Diamètre de perçage max.	200 mm	200 mm	200 mm
Emmanchement	Mandrin	Mandrin	Emmanchement direct
Couple max.	136 Nm	136 Nm	136 Nm
Vitesse à vide	0 - 350 min ⁻¹ 0 - 1400 min ⁻¹	0 - 350 min ⁻¹ 0 - 1400 min ⁻¹	0 - 350 min ⁻¹ 0 - 1400 min ⁻¹
Poids	7,2 - 8,1 kg	7,2 - 8,1 kg	7,2 - 8,1 kg
Prix en €	hors TVA		
	TVA incl.		

DUX18Z

COMBI-SYSTÈME SUR ACCU
18V



DUX18Z

		DUX18Z	DUX18ZX1
Plateforme		LXT 18 V	LXT 18 V
Puissance de sortie maximale		470 W	470 W
Vitesse à vide		0 - 6800 / 0 - 9700 min ⁻¹	0 - 6800 / 0 - 9700 min ⁻¹
Accessoires fournis		-	EM408MP
Accus / chargeurs fournis		-	-
Prix en €	hors TVA		
	TVA incl.		

UX01GZ

COMBI-SYSTÈME SUR ACCU
40VMAX

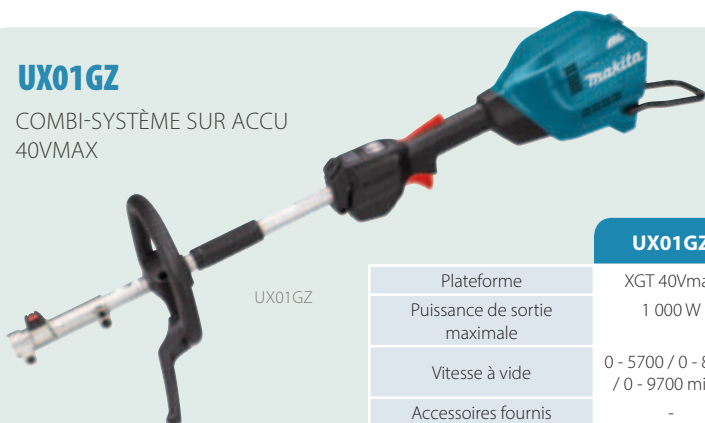

UX01GZ

		UX01GZ	UX01GZ01
Plateforme		XGT 40Vmax	XGT 40Vmax
Puissance de sortie maximale		1 000 W	1 000 W
Vitesse à vide		0 - 5700 / 0 - 8200 / 0 - 9700 min ⁻¹	0 - 5700 / 0 - 8200 / 0 - 9700 min ⁻¹
Accessoires fournis		-	EM404MP
Accus / chargeurs fournis		-	-
Prix en €	hors TVA		
	TVA incl.		

Taille-herbe

ER400MP (référence 195522-4)

Largeur de coupe 410 mm
(hors TVA)
(TVA incl.)



Débroussailluse (usage intensif)

EM401MP (référence 195888-2)

Largeur de coupe 300 mm
Ø fil 2,7 mm
Convient à une lame à taillis
Ø 230 mm
(hors TVA)
(TVA incl.)



DUX60

COMBI-SYSTÈME SUR ACCU 2 X 18V



DUX60Z

		DUX60Z	DUX60ZN1	DUX60ZM4	DUX60ZM4-P	DUX60ZX8
Plateforme		LXT 2 x 18 V	LXT 2 x 18 V	LXT 2 x 18 V	LXT 2 x 18 V	LXT 2 x 18 V
Puissance de sortie maximale		600 W	600 W	600 W	600 W	600 W
Vitesse à vide		0 - 5700 / 0 - 8200 / 0 - 9700 min ⁻¹	0 - 5700 / 0 - 8200 / 0 - 9700 min ⁻¹	0 - 5700 / 0 - 8200 / 0 - 9700 min ⁻¹	0 - 5700 / 0 - 8200 / 0 - 9700 min ⁻¹	0 - 5700 / 0 - 8200 / 0 - 9700 min ⁻¹
Accessoires fournis		-	EN401MP	EM404MP	EM404MP DEAPF400MP	EN401MP EM404MP
Accus / chargeurs fournis		-	-	-	-	-
Prix en €	hors TVA					
	TVA incl.					

Débroussailluse

EM404MP (référence 198768-1)

Largeur de coupe 420 mm
Ø fil 2,0 mm
Convient pour couteau à percussion
Ø 230 mm
(hors TVA)
(TVA incl.)

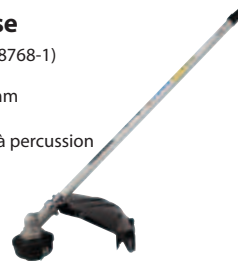

Débroussailluse

EM408MP (référence 191N31-5)

Largeur de coupe 300 mm
Ø fil 2,0 mm
Convient à une lame à taillis
Ø 230 mm
(hors TVA)
(TVA incl.)



Ciseau rotatif

EM407MP (référence 191M56-3)

Largeur de coupe 230 mm
Réduit les projections de pierres.
(hors TVA)
(TVA incl.)



Binette

WA400MP (référence 1913P8-6)

Largeur de travail 220 mm
Angle d'oscillation 19°
Poids : 2,8 kg
(hors TVA)
(TVA incl.)



Embout de la pompe à eau

DEAPF400MP (référence DEAPF400MP)

Débit max. 120 - 150 L/ min
Max. tête de refoulement 13 m
(hors TVA)
(TVA incl.)



Taille-haie sur perche (inclinaison à 135°)

EN 401 MP (référence 196256-2)

Largeur de travail 49 cm
Longueur totale 158 cm
Poids : 2,8 kg
(hors TVA)
(TVA incl.)



Souffleur (faible niveau sonore)

UB401MP (référence 191P72-3)

Débit max. 16,4 m³/min
Poids 2,1 kg
(hors TVA)
(TVA incl.)



Motoculteur

KR401MP (référence 199181-6)

Largeur de travail 22 cm
(hors TVA)
(TVA incl.)



Taille-haie sur perche (fixe)

EN 410MP (référence 197726-4)

Largeur de travail 49 cm
Longueur totale 110 cm
Non basculant
(hors TVA)
(TVA incl.)



Souffleur (léger et compact)

UB402MP (référence 1912R8-4)

Débit max. 5,9 m³/min
Poids 1,2 kg
(hors TVA)
(TVA incl.)



Outil coupe-bordure

EE400MP (référence 196752-0)

Longueur de la lame 20,3 cm
(hors TVA)
(TVA incl.)



Taille-haie sur perche

EN402MP (référence 1912T8-8)

Largeur de travail 50 cm
non pliable
(hors TVA)
(TVA incl.)



Élagueuse

EY403MP (référence 191T38-7)

Longueur guide-chaîne
Pas de chaîne 3/8"
Largeur de la rainure 1
(hors TVA)
(TVA incl.)



Balayeuse à rouleau

SW400MP (référence 199339-7)

Largeur du rouleau 59 cm
(hors TVA)
(TVA incl.)



Taille-haie sur perche

EN422MP (référence 1912T0-4)

Largeur de travail 25 cm
(hors TVA)
(TVA incl.)



Brosse rotative

BR400MP (référence 199318-5)

Largeur du rouleau 60 cm
(hors TVA)
(TVA incl.)



Souffleuse à neige

SN400MP (Réf EUASN400MP)

Largeur de travail 300 mm
Direction de projection réglable
(hors TVA)
(TVA incl.)



Faucheuse

EN424MP (référence 1913C9-3)

Largeur de coupe 33 cm
(hors TVA)
(TVA incl.)



Rallonge

LE400MP (référence 191E24-8)

Longueur 1,08 m
(hors TVA)
(TVA incl.)



Compatible avec

DUX18
18V



DUX60
2 X 18V



UX01G
40VMax



DHW180

PULVÉRISATEUR D'EAU SUR ACCU 18 V

XPT LXT



DHW180Z

Tension	18 V
Accus fournis	-
Chargeur	-
Pression de service	24 bars/8 bars
Débit de fonctionnement	2,5 - 1,5 l/min
Hauteur d'aspiration max.	2 m
Poids	2,4 - 2,8 kg
Prix en €	hors TVA
	TVA incl.

HW001G

NETTOYEUR À HAUTE PRESSION SUR ACCU 40VMAX

XGT 40Vmax

BL MOTOR

XPT
EXTREME PROTECTION TECHNOLOGY



HW001G

- Puissance de nettoyage élevée avec un bon équilibre entre la pression et le débit
- Alimentation par un ou deux accus 40Vmax
- 3 niveaux de puissance
- Poignée télescopique et compartiment pour les accessoires
- Autonomie à la puissance maximale : 18 min (2x BL4050F)
- La pompe s'amorce automatiquement, le pompage à partir d'un réservoir d'eau est possible (tuyau d'aspiration inclus par défaut).

HW001GZ

Tension	36 V (40Vmax)
Accus/chargeur fournis	-
Pression de service	30/55/85 bar
Débit	3 - 4,2 - 5,5 l/min
Longueur du tuyau haute pression	6 m
Poids	10,1 - 13,2 kg
Prix en €	hors TVA
	TVA incl.

DHW080

NETTOYEUR À HAUTE PRESSION SUR ACCU 2 X 18 V

18v + 18v → 36v

BL MOTOR

XPT
EXTREME PROTECTION TECHNOLOGY



Compatible

Une large gamme d'accessoires est disponible, ils sont également compatibles avec le HW1200 / HW1300.

DHW080ZK

Tension	2 x 18 V
Accus fournis	-
Chargeur fourni	-
Pression de service (basse/haute)	30/55 bar
Débit (bas/haut)	4/5,5 l/min
Longueur du tuyau haute pression	5 m
Contenance du réservoir	50 l
Poids	7,1-7,7 kg
Prix en €	hors TVA
	TVA incl.

US053D / DUS054

PULVÉRISATEUR COMPACT SUR ACCU

- Modèle sur l'épaule avec réservoir de 5 litres
- Les deux buses peuvent être activées séparément pour une pulvérisation étroite ou large.
- Lance extensible : 0,5 – 0,7 m
- Convient uniquement au traitement de produits chimiques pour le gazon ou le jardin à base d'eau.



DUS054

CXI LXI XPT

		US053DZ	DUS054Z
Tension		12Vmax	18 V
Accus fournis		-	-
Contenance du réservoir		5 l	5 l
Débit		0,46 à 0,6 l/min	0,46 à 0,6 l/min
Pression max.		3 bar	3 bar
Dimensions		340 x 183 x 360 mm	340 x 183 x 360 mm
Poids		2,9 à 3,0 kg	3,2 – 3,5 kg
Prix en €	hors TVA		
	TVA incl.		

DUS108 / DUS158

PULVÉRISATEURS DORSAUX SUR ACCU

- Modèles dorsaux.
- Livrés par défaut avec une tête de pulvérisation simple ou double.
- Convient uniquement aux produits chimiques pour le gazon ou le jardin à base d'eau.



DUS108Z

DUS158Z

LXI XPT

		DUS108Z	DUS158Z
Tension		18 V	18 V
Accus fournis		-	-
Contenance du réservoir		10 l	15 l
Débit		0,8 - 1,3 l/min	0,8 - 1,3 l/min
Pression max.		5,0 bar	5,0 bar
Dimensions		325 x 237 x 439 mm	325 x 237 x 517 mm
Poids		5,6 - 5,9 kg	5,9 - 6,2 kg
Prix en €	hors TVA		
	TVA incl.		

PF0800 / PF1100

POMPES SUBMERSIBLES POUR EAU CLAIRE



PF0800

PF1010

PF1100

PF1110

	PF0800	PF1010	PF1100	PF1110
Capacité nominale	800 W	1 100 W	1100 W	1 100 W
Débit max.	220 l/min	240 l/min	250 l/min	250 l/min
Hauteur de refoulement max.	9 m	10 m	9 m	10 m
Poids	6,1 kg	6,6 kg	6,7 kg	7 kg
Prix en €	hors TVA			
	TVA incl.			

PF1010 / PF1110

POMPES SUBMERSIBLES POUR EAU CHARGÉE



HW1300

HW151

HW131

HW1200 / HW1300 / HW131 / HW151

NETTOYEURS À HAUTE PRESSION ÉLECTRIQUES

		HW1200	HW1300	HW131	HW151
Capacité nominale		1800 W	1 800 W	2 200 W	2500 W
Pression max.		120 bar	130 bar	130 bar	150 bar
Débit max.		420 l/h	420 l/h	500 l/h	500 l/h
Longueur du tuyau		10 m	10 m	15 m	10 m
Poids		11 kg	12,7 kg	33 kg	26,9 kg
Prix en €	hors TVA				
	TVA incl.				

UP100D
SÉCATEUR 12VMAX



UP100DSMJ

Tension	10,8 V
Accus fournis	1x BL1041B
Chargeur fourni	DC10SB
Puissance de sortie maximale	170 W
Capacité de coupe	25 mm
Dimensions (longueur x largeur x hauteur)	259 x 53 x 98 mm
Poids	0,89 - 1,1 kg
Prix en €	hors TVA
	TVA incl.

DUP180
SÉCATEUR SUR ACCU 18 V



DUP180Z

Tension	18 V
Accus fournis	-
Chargeur fourni	-
Puissance de sortie maximale	370 W
Capacité de coupe	30 mm
Dimensions (longueur x largeur x hauteur)	296 x 40 x 99 mm
Poids	0,68 kg
Prix en €	hors TVA
	TVA incl.

DUP362
SÉCATEUR SUR ACCU 2 x 18 V



Harnais et étui inclus

DUP362Z DUP362PT2

Accus fournis	-	2 x accus 5,0 Ah
Chargeur fourni	-	DC18RD
Capacité de coupe	33 mm	33 mm
Poids	3,3 kg	3,3 kg
Prix en €	hors TVA	
	TVA incl.	



UP100D et DUP180

- Poignée légère et fine grâce au moteur BL extrêmement compact sans noyau métallique
- Avec servocommande : la lame suit les mouvements du doigt sur la gâchette

DUP180 : versions pour accus LXT, avec adaptateur d'accu qui se fixe à la hanche et câble pour le sécateur.

UP100D : version pour accus CXT, l'accu se trouve à l'arrière du sécateur. Particulièrement adapté aux travaux de taille fine.

UD2500
BROYEUR ÉLECTRIQUE



UD2500

Capacité nominale	2500 W
Régime à vide max.	40 t.p.m
Épaisseur de branches max.	45 mm
Pression sonore	84 dB(A)
Poids	29,7 kg
Prix en €	hors TVA
	TVA incl.

DCU180Z

BROUETTE SUR ACCU 18 V



Variateur de vitesse électronique



Roues arrière amovibles



Éclairage à led intégré



PROMO
CHÂSSIS TUBULAIRE
GRATUIT (199009-8)



- Le châssis peut être associé à un cadre tubulaire réglable ou à une cuve inclinable.
- Longueur du cadre : 1110 - 1350 mm, largeur : 820 à 1010 mm

		DCU180
Tension		18 V
Vitesse de conduite		0 - 3,5 km/u
Charge maximale sur terrain plat		130 kg
Inclinaison max.		12 °
Poids		39.3 - 44.8 kg
Prix en €	hors TVA	
	TVA incl.	

DCU603 / DCU604 / DCU605 / DCU601 / DCU602

TRANSPORTEURS SUR ACCU 2 x 18 V



DCU603

Avec cuve et fonction de basculement manuelle



DCU605

Avec cuve plate fixe



DCU604

Avec cadre et fonction de basculement manuelle



DCU601

Plateau avec dispositif de levage électrique



DCU602

Avec cuve et fonction de basculement électrique



DCU601Z

- Transporteur avec élévateur électro-hydraulique
- Idéal pour soulever des charges lourdes, par exemple pour les transférer vers une camionnette ou une remorque.
- Les supports latéraux peuvent être abaissés sous la plate-forme
- Capacité maximale de levage maximale 300 kg

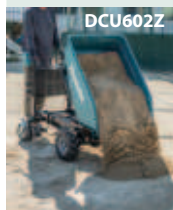

DCU602Z

- Cuve inclinable de manière électrohydraulique
- La cuve peut être inclinée de manière électrique jusqu'à 75° et manuellement jusqu'à 110°.
- Capacité maximale de levage maximale 300 kg

		DCU603Z	DCU604Z	DCU605Z	DCU601Z	DCU602Z
Tension		2 x 18 V	2 x 18 V	2 x 18 V	2 x 18 V	2 x 18 V
Type		Cuve inclinable	Cadre inclinable	Cuve fixe	Plateau avec dispositif de levage électrique	Cuve inclinable de manière électrique
Volume de la cuve		100 l	-	250 l	-	100 l
Charge maximale sur terrain plat		300 kg	300 kg	300 kg	300 kg	300 kg
Inclinaison maximale de la charge (3° - 12°)		180 kg	180 kg	180 kg	180 kg	180 kg
Vitesse en marche avant		1,5 - 3,5 - 5,0 km/h	1,5 - 3,5 - 5,0 km/h	1,5 - 3,5 - 5,0 km/h	1,5 - 3,5 - 5,0 km/h	1,5 - 3,5 - 5,0 km/h
Vitesse en marche arrière		1,0 km/h	1,0 km/h	1,0 km/h	1,0 km/h	1,0 km/h
Poids		122 - 124 kg	122 - 124 kg	122 - 124 kg	145 kg	147 kg
Prix en €	hors TVA					
	TVA incl.					

DLX4181PT2

COMBOPACK JARDINAGE SUR ACCU

18V + 18V → 36V

18V LITHIUM-ION



DLX4181PT2

Accus fournis	2 x BL1850B	
Chargeur rapide double	DC18RD	
Taille-haie	DUH507	
Souffleur de feuilles	DUB184	
Taille-herbe	DUR193	
Tondeuse à gazon	DLM432	
Prix en €	hors TVA	
	TVA incl.	

DLX5057PTJ

COMBOPACK JARDINAGE SUR ACCU

18V + 18V → 36V

XPT

BL MOTOR

18V LITHIUM-ION



DLX5057PTJ

Accus fournis	4 x accu 5,0 Ah	
Chargeur rapide double	DC18RD	
Taille-haie	DUH601	
Tronçonneuse	DUC353	
Taille-herbe	DUR368	
Tondeuse à gazon	DLM463	
Souffleur de feuilles	DUB362	
Prix en €	hors TVA	
	TVA incl.	

PDC : Plate-forme de supports d'alimentation

PDC01 - PDC1200 - PDC1500



BRANCHEMENT DU SUPPORT D'ALIMENTATION VIA LE CONNECTEUR STANDARD



FIXATION DU SUPPORT D'ALIMENTATION SUR LA MACHINE



UB002C

BAC01

Association avec le support d'alimentation PDC01 (référence BAC01PDC01BE) Association avec le support d'alimentation PDC1200 (référence BAC01PDC1200BE)

Associé au support d'alimentation, le convertisseur BAC01 fournit un courant alternatif de 230 V sur site.

BRANCHEMENT DU SUPPORT D'ALIMENTATION AVEC LES OUTILS LXT/XGT



18V LXT*



LXT 2 x 18V



XGT 40Vmax

191J50-7 Adaptateur LXT 18V*



191J51-5 Adaptateur LXT 2 x 18V



191N62-4 Adaptateur XGT 40Vmax



* LXT 18V uniquement en association avec le modèle PDC01



L'unité PDC01 peut contenir un à 4 accu LXT.

L'unité de l'accu peut également être utilisée sans le harnais.

Convertisseur de puissance BAC01 pour PDC (support d'alimentation)



PDC01
432 Wh max.



PDC1200
1206 Wh



PDC1500
1567,8 Wh



		PDC01		
Référence pour la commande		191A64-2	191A59-5	191C50-5
Accu		1 à 4 accu LXT	1 à 4 accu LXT	1 à 4 accu LXT
Capacité énergétique		MAX 432 Wh	MAX 432 Wh	MAX 432 Wh
Adaptateurs fournis		2 x 18V	18V (191J50-7) 2 x 18V (191J51-5)	18V (191J50-7) 2 x 18V (191J51-5)
Accus fournis		-	-	4 x 5 Ah
Chargeur fourni		-	-	DC18RD
Poids net		4 kg	4 kg	4 kg
Poids avec accu et harnais		7 kg	7 kg	7 kg
Prix en €	hors TVA			
	TVA incl.			

		PDC1200	PDC1500
Référence pour la commande		BEAPDC1200A01	EUAPDC1500A01
Accu		Intégré	Intégré
Capacité énergétique		1206 Wh	1567,8 Wh
Chargeur fourni		DC4001	DC4001
Temps de chargement		6 heures	8 heures
Adaptateurs fournis		2 x 18V (191J51-5)	-
Poids, harnais inclus		8,8 kg	13,9 kg
Prix en €	hors TVA		
	TVA incl.		

		EUABAC01	BAC01PDC01BE	BAC01PDC1200BE
Version		BAC01	BAC01+PDC01*	BAC01+PDC1200
Prix en euros	hors TVA			
	TVA incl.			

Accessoire	Réf.	Prix hors TVA	Prix TVA incl.
Adaptateur 18V (PDC01)	191J50-7		
Adaptateur 2 x 18V	191J51-5		
Adaptateur 40Vmax	191N62-4		
Chargeur DC4001	191L00-4		