

kränzle

MADE IN GERMANY



CATALOGUE PRODUITS

NETTOYEURS HAUTE PRESSION | ASPIRATEURS | BALAYEUSES



POINTS DE VENTE ET DE SERVICE

KRÄNZLE EST PARTENAIRE DU COMMERCE SPÉCIALISÉ

Outre une qualité de produit de premier ordre, nous metons également sur un conseil professionnel et un service engagé. Pour cela, nos partenaires sont à votre disposition.

DIRECTIVES GÉNÉRALES

Ce catalogue de produits est valable à partir du 01 janvier 2026. Tous les catalogues de produits précédents perdent leur validité. Sous réserve de modifications techniques et d'erreurs. Les conditions générales de vente de **Kranzle France Sarl** s'appliquent.

kranzle

Kranzle France Sarl

130 Boulevard de la Liberté
59000 Lille, FR

Téléphone +33 3 74 32 02 85
info@kranzle.fr

www.kranzle.fr

 [youtube.com/kraenzlevandamme](https://www.youtube.com/kraenzlevandamme)

 [linkedin.com/company/kranzle-france-sarl](https://www.linkedin.com/company/kranzle-france-sarl)

INDEX



Nouveautés produits Kränzle	4-5
Pompe radiale Kränzle	6-7
Kränzle se présente	8-11
Secteurs d'activités principaux	12-13
Conseiller produit numérique	14-15
La qualité jusque dans les moindres détails	16-17

NETTOYEURS HAUTE PRESSION À EAU FROIDE

EAU FROIDE - COMPACT

Série HD	20-23
Série K 1154	24-25
Série X	26-27
Série K 2000	28-29
Série Profi	30-31

EAU FROIDE - PUISSANTS

Série quadro de puissance moyenne	34-35
Série quadro de puissance élevée	36-37
Série Primus	38-39
 Série Primus-RP	40-41
 Série WS-RP Série WSC-RP	42-45
 Série LX-RP	46-47

EAU FROIDE - AVEC MOTEUR À ESSENCE

Série Profi-Jet	50-53
Série B	54-55

NETTOYEURS HAUTE PRESSION À EAU CHAUDE

EAU CHAUDE - CHAUFFÉE AU DIESEL

 Série therm-RP	58-61
 Série therm-RP - black edition	62-63
Série therm 1017	64-65
Série therm-C	66-67
Série therm-CA	68-69

EAU CHAUDE - CHAUFFAGE ÉLECTRIQUE

 Série e-therm	72-73
---	-------

NETTOYEURS À HAUTE PRESSION - ACCESSOIRES

 Raccord rapide D12 - Accessoires	74-96
--	-------

NETTOYEURS HAUTE PRESSION POUR UTILISATEURS PRIVÉS

Série Quickly	100-101
Série K 1050	102-103
Raccord rapide D10 - Accessoires	106

ASPIRATEUR

Série Ventos L	110-111
Accessoires pour série Ventos L	112-113
Série Ventos 12	114-115
Accessoires pour série Ventos 12	115

BALAYEUSES

Colly 800	118-119
Kränzle 1+1	120-121

MIEUX ÊTRE PARFAIT QUE BON MARCHÉ !

UNSERE UNTERNEHMENSWERTE

■ NOS VALEURS D'ENTREPRISE

"Notre objectif est de respecter ou de dépasser des normes clairement définies dans tous les domaines de l'entreprise afin de fournir à nos clients une qualité élevée et constante."

■ FLEXIBILITÉ

"Nous ne sommes pas fermés aux défis du marché et de nos clients. Cette ouverture nous permet de répondre avec souplesse et rapidité aux nouvelles exigences et de les satisfaire dans les limites de nos ressources."

■ INNOVATION

"Rester immobile, c'est reculer. Grâce à nos propres travaux de recherche et de développement, nous souhaitons offrir en permanence aux utilisateurs une valeur ajoutée en termes de performances, de sécurité, de maniement et de rentabilité."

■ CONSCIENCE ENVIRONNEMENTALE

"De la production au produit. Grâce à une production moderne, une logistique bien pensée et des produits sophistiqués et durables, nous contribuons à une approche consciente de l'environnement."

NOUVEAUTÉS PRODUITS

KRÄNZLE

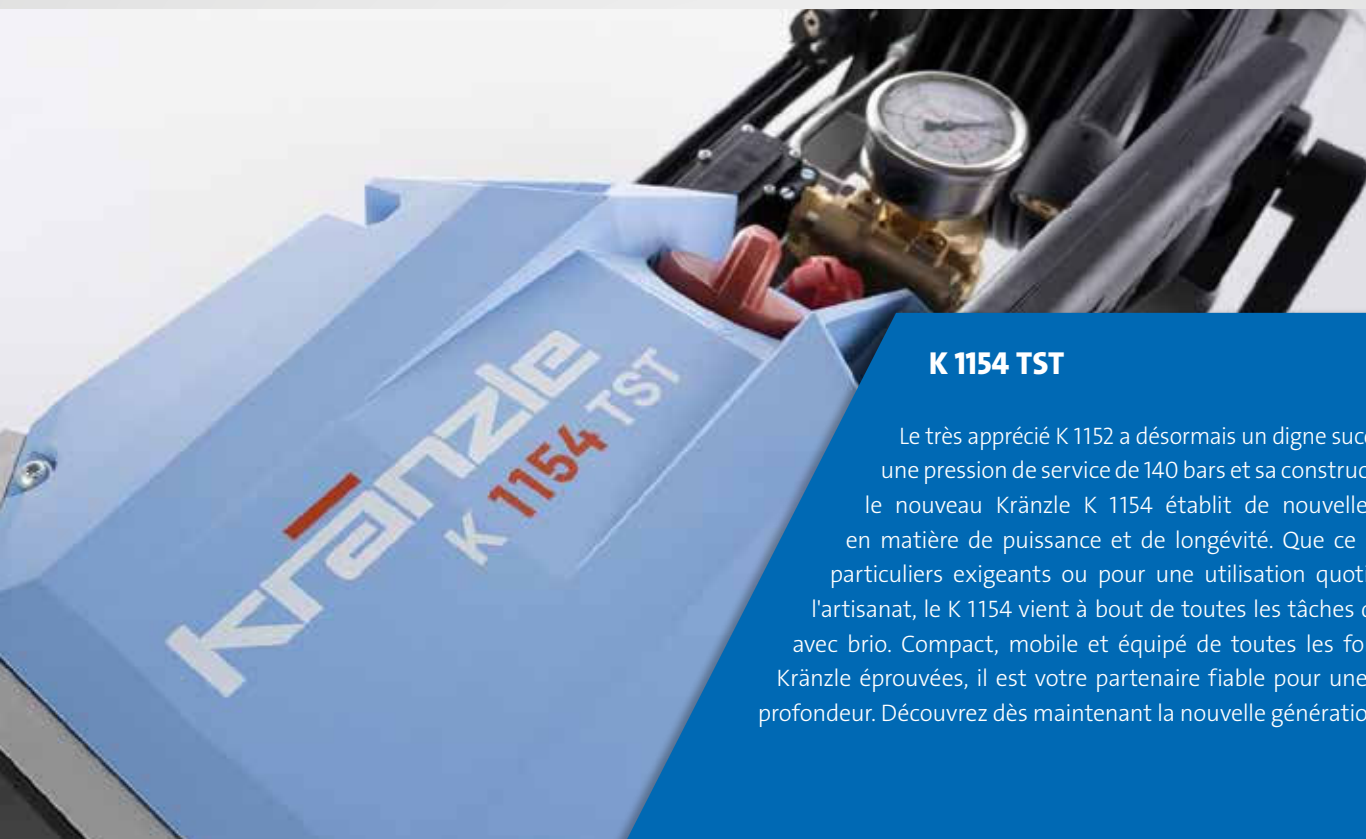

K 1154 TST

Le très apprécié K 1152 a désormais un digne successeur : avec une pression de service de 140 bars et sa construction robuste, le nouveau Kränzle K 1154 établit de nouvelles références en matière de puissance et de longévité. Que ce soit pour les particuliers exigeants ou pour une utilisation quotidienne dans l'artisanat, le K 1154 vient à bout de toutes les tâches de nettoyage avec brio. Compact, mobile et équipé de toutes les fonctionnalités Kränzle éprouvées, il est votre partenaire fiable pour une propreté en profondeur. Découvrez dès maintenant la nouvelle génération !

Page 24-25



Ventos 12

Pour le nettoyage professionnel dans les hôtels, les bureaux, les commerces ou le nettoyage de bâtiments : découvrez la nouvelle série Ventos 12 ! Avec les aspirateurs à sec professionnels de la série Ventos 12, vous décidez ce qui est le plus important pour vous : une puissance sans compromis ou une efficacité maximale. Le Ventos 12 séduit par son puissant moteur de 900 W pour une puissance d'aspiration maximale, tandis que le Ventos 12 HE, avec son moteur de 650 W, offre des performances impressionnantes pour une consommation électrique réduite.

Page 114-115

Lance avec buse pendulaire

Découvrez nos nouvelles buses pendulaires dans les tailles 03 et 042. Elles complètent notre gamme existante (05, 07, 08 et 11). Grâce à l'effet Coandă, la buse génère un jet oscillant qui augmente la puissance de nettoyage. Les buses pendulaires fonctionnent avec un jet similaire à celui des buses à jet plat, mais offrent une force d'impact plus élevée qui détache et élimine la saleté en un seul passage.

Page 78-79



Table en acier inoxydable

La table en acier inoxydable a été spécialement conçue pour la série WS/WSC-RP et se caractérise par une grande stabilité et une longue durée de vie. Elle est particulièrement pratique car elle ne nécessite aucun perçage dans le mur, ce qui permet une installation simple et rapide. Grâce à son acier inoxydable, cette table est idéale pour une utilisation dans des zones humides.

Page 90-91



Optimisés pour plus de flexibilité : therm-RP, LX-RP, WS-RP et WSC-RP

Nous avons optimisé nos nettoyeurs haute pression des séries therm-RP, LX-RP, WS-RP et WSC-RP dans les niveaux de puissance RP-1000 et RP-1200. Grâce à une puissance moteur réduite de 6,3 kW à 5,5 kW, ces modèles peuvent désormais être utilisés avec une fiche 16 A. Les raccordements électriques 16 A étant nettement plus courants que les raccordements électriques 32 A, vous pouvez désormais utiliser ces appareils de manière plus flexible. Et le meilleur dans tout cela : malgré la puissance moteur réduite, la pression de service et le débit d'eau restent inchangés.

Page 42-45 (WS-RP, WSC-RP), 46-47 (LX-RP), 58-61 (therm-RP)



POMPE RADIALE

PERFORMANCES ET FIABILITÉ MAXIMALES POUR UNE UTILISATION PROFESSIONNELLE – MADE IN GERMANY

Lorsqu'il s'agit de nettoyage haute pression professionnel dans l'agriculture, la logistique, l'industrie et le bâtiment, la fiabilité est essentielle. Nos pompes à vilebrequin sont la réponse aux exigences les plus strictes. Développées et fabriquées à Illertissen, elles bénéficient de plus de 50 ans d'expérience, d'expertise et de force d'innovation.

Chaque composant est le résultat de notre exigence de qualité sans compromis, depuis la sélection de matériaux de première qualité jusqu'à la technologie sophistiquée. Ainsi, nos pompes garantissent non seulement une efficacité et une longévité maximales, mais aussi la fiabilité que vous attendez d'un produit de qualité « Made in Germany ».



LONGUE DURÉE DE VIE :

La tête de pompe en laiton spécial et les pistons robustes en céramique sont résistants à l'usure et garantissent une durée de vie exceptionnellement longue, même dans des conditions extrêmes. Le carter d'huile généreux assure une lubrification et une dissipation thermique optimales, ce qui augmente encore l'efficacité et la fiabilité de la pompe.

PUISSANTES :

Avec un débit de 1 000 à 1 600 l/min, les pompes radiales kränzle permettent un nettoyage rapide et efficace. Les utilisateurs professionnels bénéficient ainsi de temps de travail réduits et d'un résultat de nettoyage impeccable.

FLEXIBLE :

L'égulation de la pression intégrée permet un réglage en continu de la pression de service et du débit d'eau. Vous contrôlez ainsi parfaitement le processus de nettoyage et pouvez l'adapter de manière optimale à chaque surface et à chaque degré de salissure.

ÉCONOMIQUE :

Le temps, c'est de l'argent, surtout dans le domaine professionnel. Notre pompe est conçue de manière à ce que toutes les pièces d'usure soient rapidement et facilement accessibles. Cela réduit considérablement le temps de maintenance et les coûts d'exploitation courants, car les temps d'arrêt sont réduits au minimum.

CARACTÉRISTIQUES TECHNIQUES:

MODÈLE		RP 1000	RP 1200	RP 1400	RP 1600
Pression de service	bars MPa	30-200 3-20	30-190 3-19	30-170 3-17	30-150 3-15
Débit d'eau	l/min l/h	16.6 1000	20 1200	23.3 1400	26.7 1600
Surpression admissible	bars MPa	220 22	210 21	190 19	170 17
Vitesse du moteur	T/min	1400	1400	1400	1400

LES POMPES RADIALES SONT UTILISÉES DANS LES SÉRIES SUIVANTES :

- **WS-RP | WSC-RP** page 42-45
- **LX-RP** page 46-47
- **THERM-RP** page 58-61

KRÄNZLE SE PRÉSENTE

LE TRAVAIL D'ÉQUIPE, CLÉ DE LA RÉUSSITE



Depuis plus de 50 ans, Kränzle est synonyme de qualité « Made in Germany ». Pour ce faire, nous combinons notre expertise et avons toujours fabriqué nos nettoyeurs haute pression sur notre site d'Illertissen. Nous nous appuyons exclusivement sur des matériaux de haute qualité, une technologie sophistiquée et des années de savoir-faire.

Et nos valeurs n'ont pas changé en 50 ans. Nous sommes fiers de dire que Kränzle est synonyme de qualité supérieure, de flexibilité, d'innovation et de responsabilité environnementale depuis la création de l'entreprise.

Toute notre équipe, des ingénieurs de la recherche et du développement aux employés de la production, en passant par les spécialistes de la logistique, de la vente et du service après-vente, s'engage à respecter ces valeurs et à répondre chaque jour aux diverses exigences de l'industrie du nettoyage dans le monde entier en proposant des innovations de la plus haute qualité.

Au cours des 50 dernières années, l'engagement de chaque membre de l'équipe à faire de notre philosophie d'entreprise une réalité a fait de Kränzle l'un des leaders mondiaux en matière de qualité pour les machines de nettoyage.



50 ANS

DE QUALITÉ DURABLE



Kränzle peut se prévaloir d'une histoire couronnée de succès qui a commencé bien avant la création de l'entreprise. Tout a commencé en 1958, lorsque le fondateur de l'entreprise, Josef Kränzle, a commencé son premier emploi chez Wieland Werke à Vöhringen en tant que « Vesperholer » (responsable du déjeuner). Après cette période probatoire, Kränzle a commencé son apprentissage en tant qu'opérateur de tour (aujourd'hui opérateur de machine à découper) et, après avoir obtenu son certificat de maîtrise, il a gravi les échelons jusqu'au poste de maître artisan avant de quitter l'entreprise en 1974.



Au cours de son apprentissage, Josef Kränzle est entré en contact avec le premier nettoyeur à vapeur, qui a été introduit dans l'entreprise et amélioré par la suite par Oskar Ehrle. Josef Kränzle était responsable des pièces tournées et fraisées, ce qui lui a permis de découvrir très tôt les secrets des fonctions de la pompe et de la chambre de combustion et de développer sa passion pour cette technologie.

Il n'est donc pas surprenant que Josef Kränzle ait fondé sa première entreprise, Josef Kränzle Armaturenbau à Illertissen, le 1er septembre 1974, après avoir quitté Wieland Werke. C'est le début d'une histoire à succès.

ÉTAPES IMPORTANTES :

1974 Fondation de Josef Kränzle Armaturenbau e.K.

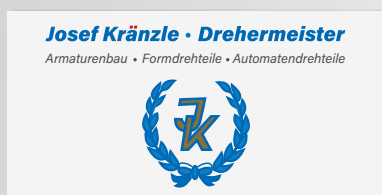

En 1974, Josef Kränzle a fondé Kränzle Armaturenbau e.K. dans son propre garage dans le but de fabriquer des nettoyeurs haute pression de haute qualité pour le marché du nettoyage. L'idée est née lors de son passage chez Wieland. C'est là qu'il a vu fonctionner le premier nettoyeur à vapeur et qu'il a participé au développement des pistolets de pulvérisation.

1978 Nouvelle installation de production à la Rudolf-Diesel-Strasse à Illertissen



En raison de la haute qualité des produits accessoires tels que les pistolets de pulvérisation et les lances, l'entreprise est rapidement devenue trop grande pour le garage et un nouveau site de production a été envisagé peu de temps après la création de l'entreprise. En 1978, l'entreprise a déménagé dans la Rudolf-Diesel-Strasse à Illertissen. À cette époque, Kränzle ne produit pas encore sous son propre nom, mais fabrique pour des entreprises bien établies dans l'industrie.

1981 Production de la première pompe à haute pression propre



Kränzle est désormais connu dans l'industrie comme un spécialiste des nettoyeurs haute pression à eau froide et chaude et propose une large gamme d'accessoires.

La même année, Kränzle fabrique sa première pompe haute pression. Il s'agit là d'un pas important vers la création d'un nettoyeur haute pression propre à l'entreprise.

1984

Production du premier nettoyeur haute pression mobile Kränzle et fondation de la société I. Kränzle GmbH



En 1984, le moment est enfin venu. Kränzle produit le premier nettoyeur haute pression mobile et fonde la même année la société de distribution Ingrid Kränzle GmbH à Bielefeld. Deux ans plus tard, le nettoyeur haute pression est prêt pour la production en série. Le premier nettoyeur haute pression Kränzle est lancé.

2001

Expansion avec un nouveau site de production et de logistique à Illertissen



Après de nombreuses années de succès, de nombreux brevets et de nouveaux produits tels que le nettoyeur haute pression à eau chaude Kränzle therm, Kränzle s'agrandit et augmente ses capacités avec le nouveau site de production et de logistique dans la Siemensstraße à Illertissen.

2010

Changement de nom en Josef Kränzle GmbH & Co. KG et élargissement de l'équipe de direction



Kränzle Armaturenbau e.K. est rebaptisée Josef Kränzle GmbH & Co KG, nom qu'elle porte encore aujourd'hui. Ludwig Kränzle rejoint l'équipe de direction et dirige l'entreprise avec son père Josef Kränzle.

2013

Nouveaux sites en Pologne et en Suisse



Dans le cadre de l'internationalisation et afin de pouvoir mettre en œuvre la stratégie de la marque de manière encore plus efficace, Kränzle étend ses sites. Kränzle ouvre ses premières filiales internationales en Pologne (Varsovie) et en Suisse (Bremgarten).

2017

Consolidation de la production et des ventes au siège d'Illertissen



Afin d'améliorer les processus internes, l'efficacité et l'orientation client, le siège d'Ingrid Kränzle GmbH sera transféré de Bielefeld à Illertissen en 2017. Désormais, la production et les ventes seront situées sur le même site.

2024

50e anniversaire



L'histoire de la réussite de Josef Kränzle GmbH & Co. KG s'étend sur plus de 50 ans. Au cours de cette période, l'entreprise s'est développée depuis ses débuts dans un garage jusqu'à devenir un leader international de l'industrie. Des idées novatrices ainsi que des investissements et des décisions judicieuses ont ouvert la voie à de nouvelles années de succès.

POUR CHAQUE SITUATION, LE KRÄNZLE QUI CONVIENT

Les exigences en matière de nettoyeurs haute pression, d'aspirateurs industriels et de balayeuses varient considérablement d'un secteur à l'autre. C'est pourquoi Kränzle a développé une gamme de produits qui, de par son ampleur et sa profondeur, répond aisément à toutes les exigences.

La qualité "Made in Germany". C'est une exigence et un engagement pour chacune de nos lignes de produits - à commencer par des nettoyeurs haute pression portables aux nettoyeurs haute pression mobiles, en passant par les nettoyeurs haute pression en version eau froide et eau chaude et les installations stationnaires.

MADE IN GERMANY



NETTOYAGE DE BÂTIMENTS LA MAISON ET DU JARDIN

Une gamme d'accessoires sophistiqués permet de tout refaire briller. Pour les terrasses, les allées, les places de parking, les escaliers, les murs, les clôtures ou les meubles de jardin: es Kränzle apportent le matériel de nettoyage et leurs produits pour la maison et le jardin.



ARTISANAT

Les artisans sont soumis à une forte pression en termes de temps et de coûts. Ils doivent travailler dans des conditions difficiles et souvent changeantes. Kränzle a reconnu ces exigences et a mis au point des dispositifs à ajustement précis et des accessoires qui facilitent leur travail quotidien.



ENTREPRISES AUTOMOBILES ENTREPRISES DE TRANSPORT

Pour les concessionnaires automobiles, les ateliers ainsi que les entreprises de transport, de bus et de taxis, c'est souvent la première impression qui compte. Pour que les véhicules, les espaces extérieurs et les ateliers soient toujours représentatifs, Kränzle propose les solutions de nettoyage parfaites pour toutes les exigences.



AGRICULTURE ÉLEVAGE

Dans l'agriculture et l'élevage, la propreté est une condition élémentaire pour la santé, l'hygiène et de bonnes conditions de travail. C'est pourquoi un nettoyeur haute pression Kränzle ne doit manquer dans aucune exploitation agricole.



SERVICE PUBLIC CONSTRUCTION

Des appareils professionnels qui ne font pas de compromis. Pour le nettoyage de véhicules de chantier, de camionnettes, de places publiques ou l'élimination de graffitis sur les façades, les nettoyeurs haute pression Kränzle sont la solution idéale.

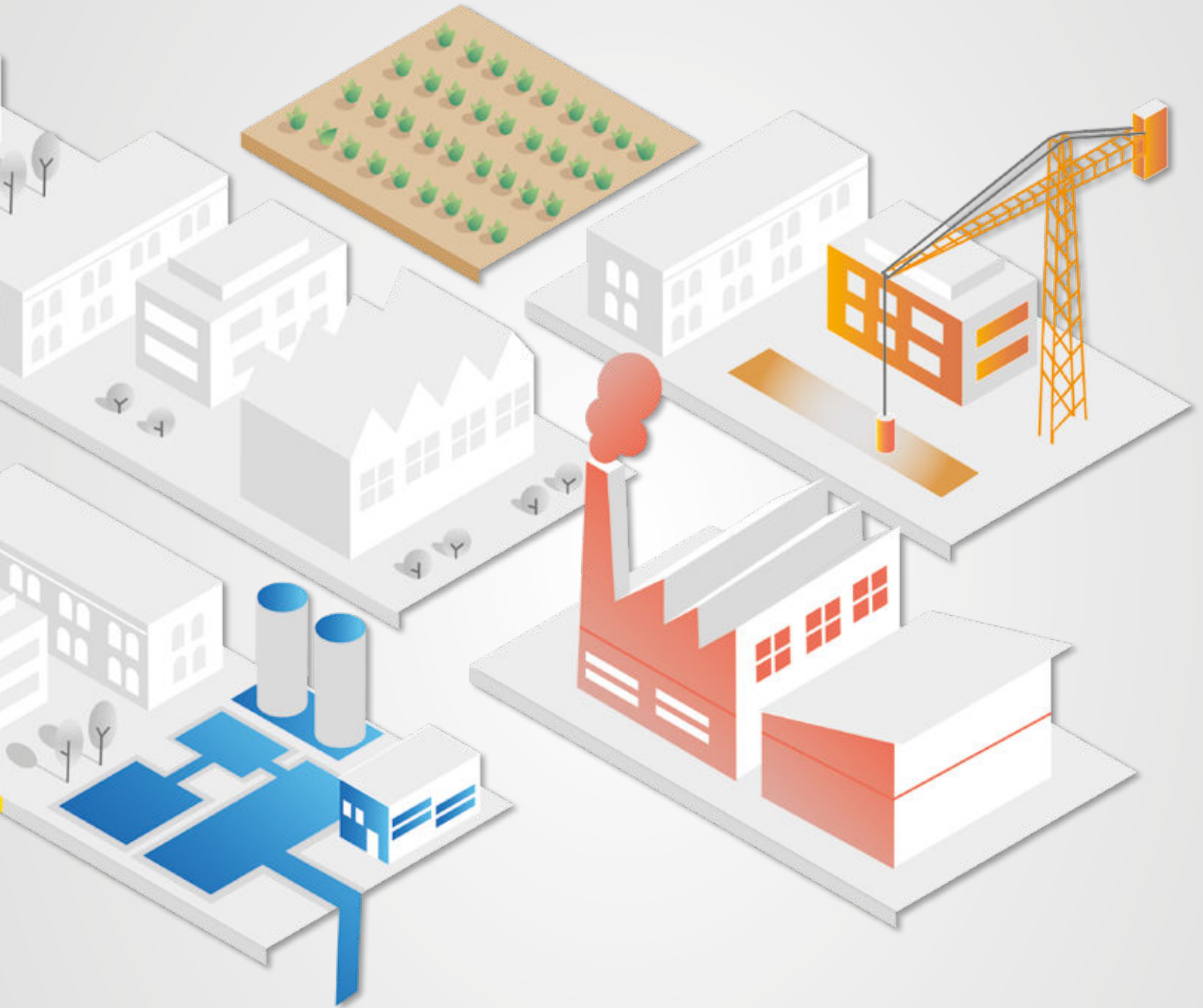

ASSAINISSEMENT ALIMENTATION

Les versions NoM (Non-Marking) de Kränzle ne laissent pas de traces d'usure grâce aux roues pleines blanches et aux tuyaux haute pression gris. Ils sont donc particulièrement adaptés à une utilisation dans les domaines de l'hygiène et des sanitaires.



INDUSTRIE

Les halls et les machines doivent être régulièrement inspectés suite à la contamination liée à la poussière, la saleté et l'huile. Kränzle propose des machines de nettoyage de haute qualité avec des accessoires sophistiqués, qui répondent à toutes les exigences de l'industrie et des entreprises.

EN QUELQUES CLICS

VERS LE PRODUIT SOUHAITÉ

CONSEILLER PRODUIT NUMÉRIQUE

Souvent, il n'est pas évident de savoir au premier coup d'œil quel nettoyeur haute pression est le mieux adapté à la tâche à accomplir. Le nouveau conseiller produit numérique de Kränzle aide à déterminer ses propres exigences, comme l'utilisation prévue, la fréquence d'utilisation ou la puissance de nettoyage souhaitée. Quelques indications suffisent pour obtenir rapidement et facilement une recommandation de produit adaptée aux besoins individuels.



EN QUELQUES CLICS

Un menu intuitif et auto-explicatif permet de gagner du temps lors de la recherche.

ET QUESTIONS

L'utilisation prévue, les performances requises et la fréquence d'utilisation déterminent le choix du produit.

POUR UN RÉSULTAT PARFAIT

Le bon appareil, les bonnes prestations, le revendeur le plus proche, les données techniques.



**TROUVEZ MAINTENANT
LE PRODUIT
DE VOTRE CHOIX**

Scanner le code QR

AVANTAGES DU CONSEILLER PRODUIT NUMÉRIQUE

- également utilisable sur smartphone et tablette
- pas de téléchargement d'application nécessaire
- recommandation de produits intelligente et gratuite
- analyse individuelle des besoins
- données techniques et informations sur les produits incluses



PRÊT À DÉMARRER

ET À ATTEINDRE

DES SOMMETS

NETTOYEURS HAUTE PRESSION - PROFESSIONNEL

LA QUALITÉ JUSQUE DANS LES MOINDRES DÉTAILS

ON PEUT TOUT SIMPLEMENT COMPTER SUR KRÄNZLE

En choisissant la marque Kränzle, on obtient toujours des nettoyeurs haute pression sophistiqués qui convainquent sur toute la ligne. Sur notre site de production d'Illertissen, dans le sud de l'Allemagne, chaque nettoyeur haute pression est contrôlé manuellement avant de quitter l'usine. Nous garantissons ainsi aux utilisateurs une qualité maximale, une puissance de nettoyage souveraine et une durée de vie particulièrement longue.

LES AVANTAGES DES PRODUITS KRÄNZLE

- matériaux et finition de haute qualité
- design innovant
- manipulation conviviale
- consommation respectueuse de l'environnement
- longévité extrême

MADE IN GERMANY

LA QUALITÉ "MADE IN GERMANY"

Pour nous, la qualité commence dès le développement du produit, sur le site d'Illertissen. C'est également là que se déroulent la fabrication et le contrôle qualité.



SYSTÈME DE CONNECTEURS À CHANGEMENT RAPIDE

Ingénieux et fiable : Le système d'enchâssement à changement rapide avec des composants en acier inoxydable trempé garantit une connexion toujours sûre du pistolet de sécurité à la lance. Grâce à un dispositif anti-rotation, les lances et les accessoires peuvent être bloqués dans six positions différentes.



HEXAGONAL ANTI-TORSION

Les lances de nettoyage et les accessoires équipés d'un raccord hexagonal peuvent être bloqués dans six positions différentes sans risque de rotation. Ainsi, les accessoires ne se tordent pas involontairement et peuvent être guidés en déplaçant le pistolet.



RÉGULATION DE LA PRESSION | MANOMÈTRE EN ACIER INOXYDABLE

Sur tous les nettoyeurs haute pression (à l'exception de la série K 1050), la pression de travail et le débit d'eau peuvent être adaptés individuellement à chaque utilisation. Le manomètre en acier inoxydable de grande taille permet de lire clairement la pression de travail réglée. Il contient un liquide glycérolé qui amortit les éventuelles fluctuations de l'aiguille.



MOTEUR ÉLECTRIQUE À FAIBLE VITESSE

Économiques, silencieux et durables : les nettoyeurs haute pression particulièrement puissants pour une utilisation continue sont équipés d'un moteur électrique à 4 pôles. Sa faible vitesse de rotation de 1400 tr/min réduit le courant de démarrage, assure ainsi moins d'usure et diminue le bruit.



SYSTÈME D'ARRÊT TOTAL | COUPE-CIRCUIT AUTOMATIQUE

Consommation d'énergie en baisse, durée de vie en hausse: lors de la fermeture du pistolet à haute pression, le moteur s'arrête automatiquement, soulage la pompe et l'entraînement à haute pression et réduit le bruit. Si le nettoyeur haute pression n'est pas éteint par inadvertance, il passe automatiquement à l'état de sécurité après 20 minutes en se désactivant.

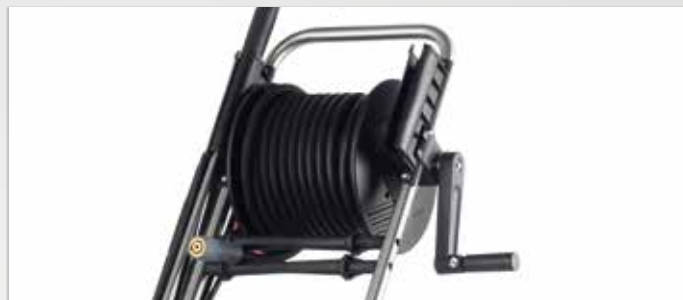

TAMBOUR-ENROULEUR | RACCORD ANTI-PERÇAGE

Les modèles avec enrouleur de tuyau permettent de ranger proprement le tuyau haute pression. Le système Twist-Stop empêche en outre le tuyau de se tordre pendant le travail et garantit un processus de nettoyage sans problème.



CHÂSSIS ROTOMOULÉ

Le boîtier en plastique pratiquement indestructible confère au nettoyeur haute pression une stabilité supplémentaire. Le moteur et la pompe sont bien protégés dans le cadre, à l'abri des influences extérieures. Le châssis robuste assure un transport facile et une grande stabilité.



POMPE AXIALE | POMPE RADIALE

Le cœur de chaque nettoyeur haute pression Kränzle est la tête de pompe massive en laiton spécial forgé. Tant la pompe axiale éprouvée, qui est utilisée depuis des décennies, que la pompe à pistons en ligne (RP) introduite en 2018 pour une plus grande puissance de lavage, garantissent une longue durée de vie grâce à des composants à faible usure.



RÉSERVOIR D'EAU

Toujours du côté de la sécurité: un flotteur dans le réservoir d'eau régule l'arrivée d'eau et évite ainsi une panne de la pompe en cas de manque d'eau.



ASPIRATION DIRECTE ARRIVÉE D'EAU

Pas de raccordement à l'eau - pas de problème: les nettoyeurs haute pression avec une puissance moteur de 1400 tr/min offrent, grâce à la puissance d'aspiration des pompes haute pression, la possibilité d'aspirer de l'eau même dans des récipients séparés.

RAPIDEMENT À PORTÉE DE MAIN, MOBILE ET INDESTRUCTIBLE

Rien n'est impossible : Les nettoyeurs haute pression à eau froide convainquent par leur polyvalence, leur longue durée de vie et leur orientation pratique et leur mobilité. Qu'ils soient compacts et portables (série HD) ou peu encombrants avec deux roues (série K 1154, série X, série K 2000, série Profi) - à usage professionnel ou semi-professionnel, ils inspirent le spécialiste et ravissent le bricoleur. Kränzle fournit un outil fiable et de qualité pour chaque application.



INDEX

Série HD	20-23
Série K 1154	24-25
Série X	26-27
Série K 2000	28-29
Série Profi	30-31
 Raccord rapide D12- Accessoires - Compact	74-96

SECTEURS D'ACTIVITÉS PRINCIPAUX



POINTS FORTS TECHNIQUES



SYSTÈME DE CONNECTEURS À CHANGEMENT RAPIDE

Ingénieux et fiable : Le système d'enfichage à changement rapide avec des composants en acier inoxydable trempé garantissent une connexion toujours sûre du pistolet de sécurité à la lance.



RACCORD ANTI-PERÇAGE

Un raccord tournant spécial empêche la torsion du tuyau à haute pression pendant le travail et assure des résultats de nettoyage cohérents dans toutes les situations.

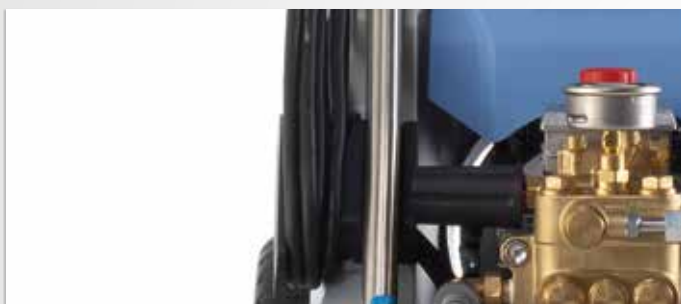

RÉGULATION DE LA PRESSION

Sur tous les nettoyeurs haute pression (à l'exception de la série K 1050), la pression de travail et le débit d'eau peuvent être adaptés individuellement à chaque utilisation.



SYSTÈME TOTAL-STOP

Consommation d'énergie en baisse, durée de vie en hausse: lors de la fermeture du pistolet à haute pression, le moteur s'arrête automatiquement, soulage la pompe et l'entraînement à haute pression et réduit le bruit.



DESIGN COMPACT

La combinaison parfaite de la forme et de la fonction: unique La conception du châssis des appareils Kränzle facilite le transport, assure l'ordre et permet de gagner de la place.



CAPACITÉ ET STABILITÉ EN MATIÈRE DE TOUT-TERRAIN

Le châssis robuste facilite la manipulation et assure une grande stabilité pendant l'utilisation. Leurs roues de grand diamètre permettent de franchir sans problème les petits obstacles, les trottoirs et escaliers.

Série HD



MANOMÈTRE EN ACIER INOXYDABLE

une lecture facile de la pression de travail

POIGNÉE DE TRANSPORT EN ACIER INOXYDABLE

la conception compacte facilite le transport et permet de gagner de l'espace

MOTEUR ÉLECTRIQUE À 4 PÔLES - 1400 TR/MIN

réduit le bruit et l'usure (HD 7/122 TS)



SYSTÈME D'ARRÊT TOTAL

réduit le bruit et protège la pompe à haute pression

HD 7/122 TS | 600030

► ACCESSOIRES | page 74-96



ÉQUIPEMENT

- Système d'échange par raccord rapide D12
- Pompe axiale Kränzle
- Système Total-Stop
- Régulation continue de la pression
- Aspiration directe: Hauteur d'aspiration du HD 7/122 TS: 1.5 m
- Flexible haute pression avec anti-perçage Twist-Stop



MODÈLE	HD 7/122 TS	HD 10/122 TS
N° de réf.	600030	600080

CARACTÉRISTIQUES TECHNIQUES

Pression de service	bars / MPa	30-120 3-12	30-120 3-12
Débit d'eau	l/min l/h	7 420	10 600
Surpression admissible	bars / MPa	135 13.5	135 13.5
Vitesse du moteur	T/min	1400	2800
Raccordement électrique	V ~ Hz A	230 1 50 7.5	230 1 50 11
Puissance absorbée Puissance restituée	kW	1.6 1.0	2.5 1.8
Cordon d'alimentation électrique	m	5	5
Connecteur		Schuko	Schuko
Encombrement L x l x H	mm	440 200 330	440 200 330
Poids	kg	23	23

ÉQUIPEMENT

Flexible HP	m N° de réf.	10 (DN6) 43416	10 (DN6) 43416
Pistolets Marche/ Arrêt de sécurité	Modèle N° de réf.	Starlet 4 12525	Starlet 4 12525
Lance avec buse à jet plat	Buse N° de réf.	● 028 12435-M20028	● 042 12435-M20042
Lance rotabuse	Buse N° de réf.	● 028 12438-028	● 042 12438-042



Série HD

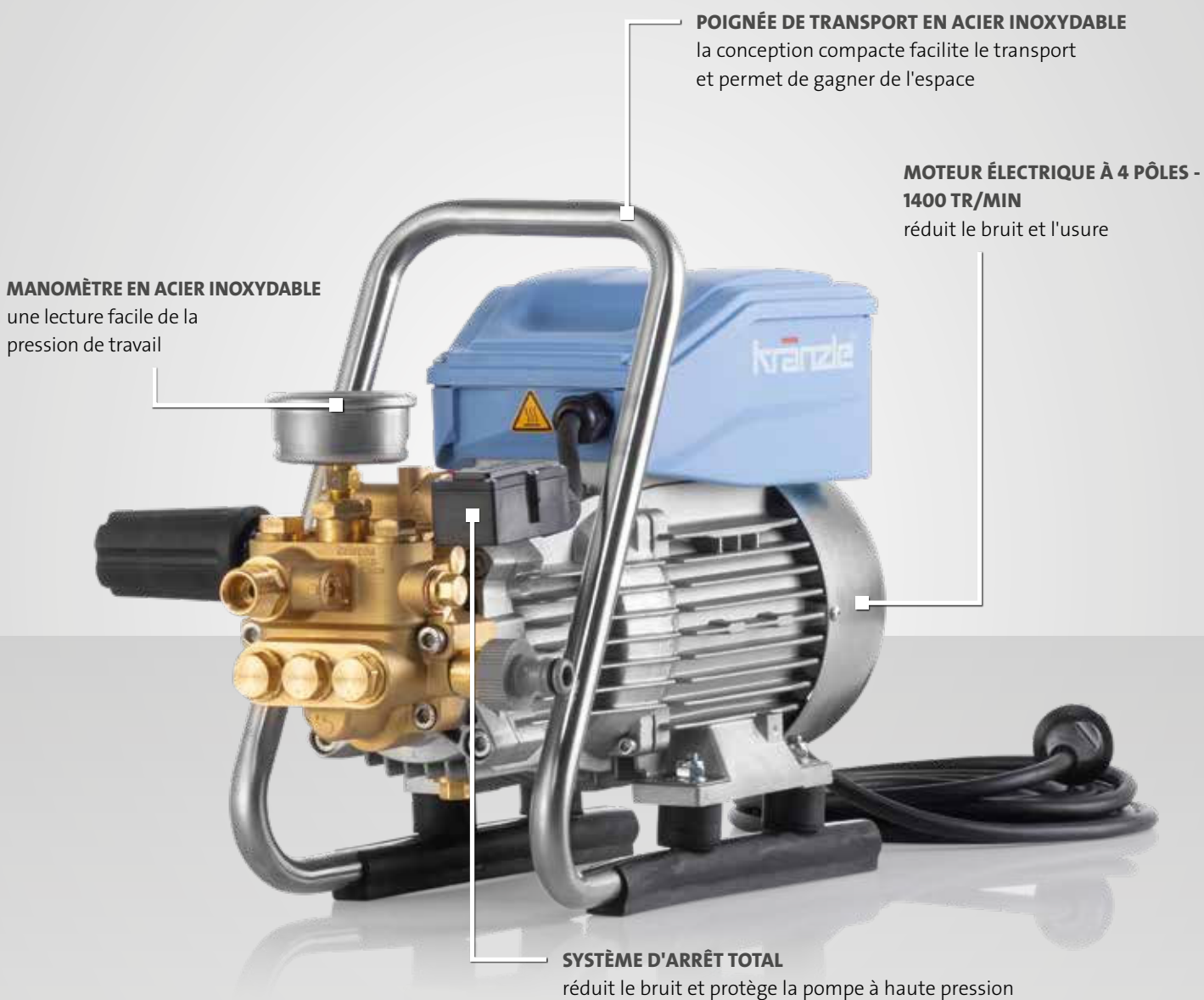

HD 9/80 TS | 600130

► **ACCESSOIRES** | page 74-96



ÉQUIPEMENT

 Système d'échange par raccord rapide D12

- Pompe axiale Kränzle
- Système Total-Stop
- Régulation continue de la pression
- Aspiration directe: Hauteur d'aspiration du HD 9/80 TS: 1.5 m | HD 12/130 TS: 2.5 m
- Flexible haute pression avec anti-perçage Twist-Stop



MODÈLE	HD 9/80 TS	HD 12/130 TS
N° de réf.	600130	600180

CARACTÉRISTIQUES TECHNIQUES

Pression de service	bars / MPa	30-80 3-8	30-130 3-13
Débit d'eau	l/min l/h	9 540	11 660
Surpression admissible	bars / MPa	90 9	145 14.5
Vitesse du moteur	T/min	1400	1400
Raccordement électrique	V ~ Hz A	230 1 50 7.5	230 1 50 13.5
Puissance absorbée Puissance restituée	kW	1.6 1.0	2.9 2.2
Cordon d'alimentation électrique	m	5	5
Connecteur		Schuko	Schuko
Encombrement L x l x H	mm	470 230 320	500 240 320
Poids	kg	24	31

ÉQUIPEMENT

Flexible HP	m N° de réf.	10 (DN6) 43416	10 (DN6) 43416
Pistolets Marche/ Arrêt de sécurité	Modèle N° de réf.	Starlet 4 12525	Starlet 4 12525
Lance avec buse à jet plat	Buse N° de réf.	● 042 12435-M20042	● 042 12435-M20042
Lance rotabuse	Buse N° de réf.	● 042 12438-042	● 042 12438-042



Série K 1154



POIGNÉE EN CAOUTCHOUC ANTIDÉRAPANTE
pour un maintien sûr

CHÂSSIS ROBUSTE
un boîtier en plastique
pratiquement indestructible

**MANOMÈTRE EN ACIER
INOXYDABLE**
une lecture facile de
la pression de travail

ROUES TOUT-TERRAIN
roues robuste pour un transport
facile et une grande stabilité

POSTE DE TRAVAIL

K 1154 TST | 602050

► **ACCESSOIRES** | page 74-96



ÉQUIPEMENT

- Système d'échange par raccord rapide D12
- Pompe axiale Kränzle
- Système Total-Stop
- Régulation continue de la pression
- Flexible haute pression avec anti-perçage Twist-Stop



OPTION - NON-MARKING

Kit d'adaptation NOM N° de réf. **42251**

Voir plus amples informations sur les versions NON-Marking à la page 75

MODÈLE	K 1154 TST	NOUVEAU
N° de réf. TST avec tambour-enrouleur	602050	

CARACTÉRISTIQUES TECHNIQUES

Pression de service	bars / MPa	30-140 3-14
Débit d'eau	l/min l/h	10 600
Surpression admissible	bars / MPa	160 16
Vitesse du moteur	T/min	2800
Raccordement électrique	V ~ Hz A	230 1 50 12.8
Puissance absorbée Puissance restituée	kW	2.95 2.2
Cordon d'alimentation électrique	m	5
Connecteur		Schuko
Encombrement L x l x H	mm	470 360 875
Poids sans avec tambour-enrouleur	kg	33

ÉQUIPEMENT

Flexible HP	m N° de réf.	15 (DN6) 48015
Pistolets Marche/ Arrêt de sécurité	Modèle N° de réf.	Starlet 4 12525
Lance avec buse à jet plat	Buse N° de réf.	● 042 12435-M20042
Lance rotabuse	Buse N° de réf.	● 042 12438-042



Série X



MANOMÈTRE EN ACIER INOXYDABLE

une lecture facile de la pression de travail

SYSTÈME DE RANGEMENT

des supports pratiques pour les pistolets à haute pression et les lances de nettoyage

MOTEUR ÉLECTRIQUE À 4 PÔLES - 1.400 TR/MIN
réduit le bruit et l'usure
(X 8/150 TST)

BOÎTE À ACCESSOIRES

avec support intégré pour les lances à mousse Kränzle

TAMBOUR-ENROULEUR CONFORTABLE

stockage peu encombrant du tuyau haute pression avec anti-perçage Twist-Stop

ROUES TOUT-TERRAIN

roues robuste pour un transport facile et une grande stabilité

X 8/150 TST | 603600

► **ACCESSOIRES** | page 74-96



ÉQUIPEMENT

- Système d'échange par raccord rapide D12
- Pompe axiale Kränzle
- Système Total-Stop
- Régulation continue de la pression
- Flexible haute pression avec anti-perçage Twist-Stop



MODÈLE	X 8/150 TST	X 10/140 TST
N° de réf. TST avec tambour-enrouleur	603600	603610

CARACTÉRISTIQUES TECHNIQUES

Pression de service	bars / MPa	30-150 3-15	30-140 3-14
Débit d'eau	l/min l/h	8 480	10 600
Surpression admissible	bars / MPa	170 17	160 16
Vitesse du moteur	T/min	1400	2800
Raccordement électrique	V ~ Hz A	230 1 50 9.8	230 1 50 12.8
Puissance absorbée Puissance restituée	kW	2.25 1.7	2.95 2.2
Cordon d'alimentation électrique	m	5	5
Connecteur		Schuko	Schuko
Encombrement L x l x H	mm	470 360 875	470 360 875
Poids	kg	33	33

ÉQUIPEMENT

Flexible HP	m N° de réf.	15 (DN6) 498000	15 (DN6) 498000
Pistolets Marche/ Arrêt de sécurité	Modèle N° de réf.	Starlet 4 12525	Starlet 4 12525
Lance avec buse à jet plat	Buse N° de réf.	○ 03 12435-M2003	● 042 12435-M20042
Lance rotabuse	Buse N° de réf.	○ 03 12438-03	● 042 12438-042



Série K 2000



TAMBOUR-ENROULEUR CONFORTABLE (TST)
stockage peu encombrant du tuyau haute pression avec anti-perçage Twist-Stop

MANOMÈTRE EN ACIER INOXYDABLE
une lecture facile de la pression de travail

CHÂSSIS ROTOMOULÉ
un boîtier en plastique pratiquement indestructible

SYSTÈME DE RANGEMENT
stockage pratique des pistolets à haute pression et des lances de nettoyage

ROUES TOUT-TERRAIN
roues robuste pour un transport facile et une grande stabilité

K 2160 TST | 604020

► **ACCESSOIRES** | page 74-96

ÉQUIPEMENT

- Système d'échange par raccord rapide D12
- Pompe axiale Kränzle
- Système Total-Stop
- Régulation de la pression en continu
- Aspiration directe: Hauteur d'aspiration 2.5 m
- Flexible haute pression avec anti-perçage Twist-Stop





OPTION - NON-MARKING

Kit d'adaptation NOM Version sans tambour	N° de réf.	42250
Kit d'adaptation NOM Version avec tambour	N° de réf.	42251
K 2160 TST NOM Départ usine	N° de réf.	604030

Voir plus amples informations sur les versions NON-Marking à la page 75

MODÈLE	K 2160 TS K 2160 TST	K 2195 TS K 2195 TST	K 2175 TS K 2175 TST
N° de réf. TS sans tambour-enrouleur	604010	604050	604110
N° de réf. TST avec tambour-enrouleur	604020	604060	604120

CARACTÉRISTIQUES TECHNIQUES

Pression de service	bars / MPa	30-140 3-14	30-170 3-17	30-160 3-16
Débit d'eau	l/min l/h	11 660	8 480	12 720
Surpression admissible	bars / MPa	160 16	195 19.5	175 17.5
Vitesse du moteur	T/min	1400	1400	1400
Raccordement électrique	V ~ Hz A	230 1 50 14	230 1 50 14	400 3 50 6.7
Puissance absorbée Puissance restituée	kW	3.2 2.4	3.2 2.4	3.3 2.6
Cordon d'alimentation électrique	m	5	5	5
Connecteur		Schuko	Schuko	CEE 16 A
Encombrement L x l x H	mm	375 360 900	375 360 900	375 360 900
Poids sans avec tambour-enrouleur	kg	39 40	39 40	39 40

ÉQUIPEMENT

Flexible HP TS sans tambour-enrouleur	m N° de réf.	10 (DN6) 43416	10 (DN6) 43416	10 (DN6) 43416
Flexible HP TST avec tambour-enrouleur	m N° de réf.	15 (DN6) 48015	15 (DN6) 48015	15 (DN6) 48015
Pistolets Marche/ Arrêt de sécurité	Modèle N° de réf.	Starlet 4 12525	Starlet 4 12525	Starlet 4 12525
Lance avec buse Vario-Jet Duo	Buse N° de réf.	● 042 12433-042	○ 03 12433-03	● 042 12433-042
Lance rotabuse	Buse N° de réf.	● 042 12438-042	○ 03 12438-03	● 042 12438-042



Série Profi



CHÂSSIS ROTOMOULÉ
un boîtier en plastique
pratiquement indestructible

TAMBOUR-ENROULEUR CONFORTABLE
stockage peu encombrant du tuyau haute
pression avec anti-perçage Twist-Stop

**MOTEUR ÉLECTRIQUE À 4 PÔLES -
1400 TR/MIN**
réduit le bruit et l'usure

MANOMÈTRE EN ACIER INOXYDABLE
une lecture facile de la pression de travail

SYSTÈME DE RANGEMENT
stockage pratique des pistolets à haute
pression et des lances de nettoyage

ROUES TOUT-TERRAIN
roues robuste pour un transport
facile et une grande stabilité



Profi 160 TST | 606000

► **ACCESSOIRES** | page 74-96



ÉQUIPEMENT

 Système d'échange par raccord rapide D12

■ Pompe axiale Kränzle

■ Système Total-Stop

■ Régulation de la pression en continu

■ En option: Réservoir d'eau (non inclus dans l'équipement)

■ Aspiration directe: Hauteur d'aspiration 2.5 m

■ Flexible haute pression avec anti-perçage Twist-Stop



OPTION - NON-MARKING

Kit d'adaptation NOM N° de réf. **42260**

Voir plus amples informations sur les versions NON-Marking à la page 75

MODÈLE	Profi 160 TST	Profi 195 TST	Profi 175 TST
N° de réf. TST avec tambour-enrouleur	606000	606010	606100

CARACTÉRISTIQUES TECHNIQUES

Pression de service	bars / MPa	30-140 3-14	30-170 3-17	30-150 3-15
Débit d'eau	l/min l/h	11 660	8 480	12 720
Surpression admissible	bars / MPa	160 16	195 19.5	175 17.5
Vitesse du moteur	T/min	1400	1400	1400
Raccordement électrique	V ~ Hz A	230 1 50 14.3	230 1 50 14.3	400 3 50 7.2
Puissance absorbée Puissance restituée	kW	3.2 2.5	3.2 2.5	3.8 3.0
Cordon d'alimentation électrique	m	5	5	5
Connecteur		Schuko	Schuko	CEE 16 A
Encombrement L x l x H	mm	355 375 980	355 375 980	355 375 980
Poids	kg	45	45	45

ÉQUIPEMENT

Flexible HP	m N° de réf.	15 (DN6) 43829	15 (DN6) 43829	15 (DN6) 43829
Pistolets Marche/ Arrêt de sécurité	Modèle N° de réf.	Starlet 4 12525	Starlet 4 12525	Starlet 4 12525
Lance avec buse à jet plat	Buse N° de réf.	● 042 12435-M20042	○ 03 12435-M2003	● 042 12435-M20042
Lance rotabuse	Buse N° de réf.	● 042 12438-042	○ 03 12438-03	● 042 12438-042



Réservoir d'eau

CONSEILS DE PROS

Évitez d'endommager la pompe à haute pression en cas de manque d'eau

- Volume 1.3 l
- montage simple et sans outil

N° de réf. **43860**

NETTOYEURS HAUTE PRESSION À EAU FROIDE – PARTICULIÈREMENT PUISSANTS

DES MACHINES SOUVERAINES À HAUT RENDEMENT

AVEC UNE TECHNOLOGIE INNOVANTE



Elles acceptent tous les défis: Dans l'agriculture ou l'élevage, dans la construction ou l'industrie, un volume d'eau important est nécessaire pour obtenir une propreté parfaite. Les nouveaux nettoyeurs haute pression Kränzle, avec leurs pompes radiale atteignent un débit d'eau de 1600 l/h max, ils éliminent les saletés les plus tenaces. Ils répondent présents aux taches les plus élevées de manière efficace et avec le moindre effort.

RP Nettoyeurs haute pression avec pompe radiale: pour obtenir une propreté parfaite, un effet de lavage particulièrement élevé est souvent exigé. Les nettoyeurs haute pression Kränzle, équipés d'une pompe en ligne innovante, atteignent un débit d'eau allant jusqu'à 1600 l/h et répondent efficacement et sans effort aux exigences les plus élevées. Ainsi, même les salissures les plus tenaces sont éliminées en un tour de main.

INDEX

Série quadro de puissance moyenne	34-35
Série quadro de puissance élevée	36-37
Série Primus.....	38-39
RP Série Primus-RP	40-41
RP Série WS-RP Série WSC-RP	42-45
RP Série LX-RP	46-47
RP Raccord rapide D12 - Accessoires	74-96

SECTEURS D'ACTIVITÉS PRINCIPAUX



POINTS FORTS TECHNIQUES



SYSTÈME DE CONNECTEURS À CHANGEMENT RAPIDE

Ingénieux et fiable : Le système d'enfichage à changement rapide avec des composants en acier inoxydable trempé garantissent une connexion toujours sûre du pistolet de sécurité à la lance. Le nouveau pistolet Starlet 3 convainc en outre par son design et son confort.



TAMBOUR-ENROULEUR

Peu encombrant et confortable: avec manivelle rabattable pour le stockage pratique et propre du tuyau haute pression. Le dispositif de freinage spécial maintient le tambour dans la position souhaitée.



CAPACITÉ ET STABILITÉ EN MATIÈRE DE TOUT-TERRAIN

Le châssis robuste facilite la manipulation et assure une grande stabilité pendant l'utilisation. Leurs roues de grand diamètre permettent de franchir sans problème les petits obstacles.



RESERVOIR D'EAU

Toujours du côté de la sécurité: Un flotteur dans le réservoir d'eau régule l'arrivée d'eau et évite les dégâts aux pompes en cas de manque d'eau (pour les modèles quadro).



L'INNOVATION DE LA POMPE RADIALE

Une technologie déjà éprouvée et améliorée de façon convaincante. Le vilebrequin déplace les plongeurs par l'intermédiaire d'un embiellage. Cette conception spéciale permet d'augmenter le débit d'eau par rapport aux pompes conventionnelles et garantit des nettoyages impressionnants:

- Transmission de la puissance direct du moteur au vilebrequin, bielle et pistons
- Longue durée de vie
- Vanne de décharge intégrée
- Système d'arrêt total avec arrêt différé du moteur

Série quadro de puissance moyenne



TAMBOUR-ENROULEUR CONFORTABLE (TST)

stockage peu encombrant du tuyau haute pression avec anti-perçage Twist-Stop

SYSTÈME DE RANGEMENT

des supports pratiques pour les pistolets à haute pression et les lances de nettoyage

MANOMÈTRE EN ACIER INOXYDABLE

une lecture facile de la pression de travail

PROTECTION

protège la pompe à haute pression

RÉSERVOIR D'EAU

évite d'endommager la pompe à haute pression en cas de manque d'eau

CHÂSSIS MONOBLOC ROTOMOULÉ

un boîtier en plastique pratiquement indestructible

quadro 899 TST | 610120

► ACCESSOIRES | page 74-96

ÉQUIPEMENT

● Système d'échange par raccord rapide D12

- Pompe axiale Kränzle
- Système Total-Stop avec retardateur d'arrêt du moteur
- Coupe-circuit automatique
- Régulation de la pression en continu
- Flexible haute pression avec anti-perçage Twist-Stop
- Aspiration de produits additifs
- Frein d'immobilisation
- Réservoir d'eau: Contenance 10 l





OPTION - NON-MARKING

Kit d'adaptation NOM	N° de réf.	42272
Kit d'adaptation NOM quadro 899 TST	N° de réf.	42271
quadro 799 TST NOM Départ usine	N° de réf.	610110

Voir plus amples informations sur les versions NON-Marking à la page 75

MODÈLE	quadro 599 TST	quadro 799 TST	quadro 899 TST
N° de réf. TST avec tambour-enrouleur	610000	610100	610120

CARACTÉRISTIQUES TECHNIQUES

Pression de service	bars / MPa	30-150 3-15	30-180 3-18	30-150 3-15
Débit d'eau	l/min l/h	10 600	13 780	15 900
Surpression admissible	bars / MPa	165 16.5	200 20	170 17
Vitesse du moteur	T/min	1400	1400	1400
Raccordement électrique	V ~ Hz A	230 1 50 14	400 3 50 8.5	400 3 50 8.5
Puissance absorbée Puissance restituée	kW	3.3 2.4	5.5 4.0	5.5 4.0
Cordon d'alimentation électrique	m	5	7.5	7.5
Connecteur		Schuko	CEE 16 A	CEE 16 A
Encombrement L x l x H	mm	780 395 870	780 395 870	780 395 870
Poids	kg	63	63	63

ÉQUIPEMENT

Flexible HP	m N° de réf.	20 (DN6) 434161	20 (DN6) 434161	15 (DN8) 44879
Pistolets Marche/ Arrêt de sécurité	Modèle N° de réf.	Starlet 3 12500	Starlet 3 12500	Starlet 3 12500
Lance avec buse à jet plat	Buse N° de réf.	● 035 12420-D25035	● 045 12420-D25045	● 06 12420-D2506
Lance rotabuse	Buse N° de réf.	● 035 12425-035	● 045 12425-045	● 06 12425-06



Série quadro de puissance élevée



TAMBOUR-ENROULEUR CONFORTABLE (TST)

stockage peu encombrant du tuyau haute pression avec anti-perçage Twist-Stop

SYSTÈME DE RANGEMENT

des supports pratiques pour les pistolets à haute pression et les lances de nettoyage

MANOMÈTRE EN ACIER INOXYDABLE

une lecture facile de la pression de travail

RÉSERVOIR D'EAU

évite d'endommager la pompe à haute pression en cas de manque d'eau

CHÂSSIS EN ACIER INOXYDABLE

durable et résistant à la corrosion

PROTECTION

protège la pompe à haute pression

quadro 1200 TST | 612120

► ACCESSOIRES | page 74-96



ÉQUIPEMENT

- Système d'échange par raccord rapide D12
- Pompe axiale Kränzle
- Système Total-Stop avec retardateur d'arrêt du moteur
- Coupe-circuit automatique
- Régulation de la pression en continu
- Flexible haute pression avec anti-perçage Twist-Stop
- Aspiration de produits additifs
- Châssis en acier inoxydable
- Frein d'immobilisation
- Réservoir d'eau: Contenance 12 l



OPTION - NON-MARKING

42280

Kit d'adaptation NOM Version sans tambour	N° de réf.	42280
Kit d'adaptation NOM Version avec tambour	N° de réf.	42282
quadro 1200 TST NOM Départ usine	N° de réf.	612130

Voir plus amples informations sur les versions NON-Marking à la page 75

MODÈLE	quadro 800 TST	quadro 1000 TS quadro 1000 TST	quadro 1200 TS quadro 1200 TST
N° de réf. TS sans tambour-enrouleur	–	612080	612110
N° de réf. TST avec tambour-enrouleur	612060	612090	612120

CARACTÉRISTIQUES TECHNIQUES

Pression de service	bars / MPa	30-250 3-25	30-220 3-22	30-180 3-18
Débit d'eau	l/min l/h	13.3 800	16 960	19 1140
Surpression admissible	bars / MPa	270 27	250 25	200 20
Vitesse du moteur	T/min	1400	1400	1400
Raccordement électrique	V ~ Hz A	400 3 50 12	400 3 50 12	400 3 50 12
Puissance absorbée Puissance restituée	kW	7.5 5.5	7.5 5.5	7.5 5.5
Cordon d'alimentation électrique	m	7.5	7.5	7.5
Connecteur		CEE 16 A	CEE 16 A	CEE 16 A
Encombrement L x l x H	mm	770 570 990	770 570 990	770 570 990
Poids sans avec tambour-enrouleur	kg	– 89	83 89	83 89

ÉQUIPEMENT

Flexible HP TS sans tambour-enrouleur	m N° de réf.	–	10 (DN8) 41081	10 (DN8) 41081
Flexible HP TST avec tambour-enrouleur	m N° de réf.	20 (DN8) 41083	20 (DN8) 41083	20 (DN8) 41083
Pistolets Marche/ Arrêt de sécurité	Modèle N° de réf.	Starlet 3 12500	Starlet 3 12500	Starlet 3 12500
Lance avec buse à jet plat	Buse N° de réf.	● 04 12420-D2504	● 05 12420-D2505	● 07 12420-D2507
Lance turbobuse (*uniquement pour version TST)	Buse N° de réf.	● 04 12430-04 **	● 05 12430-05 **	● 07 12430-07 **



Série Primus



SYSTÈME DE RANGEMENT

des supports pratiques pour les pistolets à haute pression et les lances de nettoyage

AIDE À L'ENROULEMENT ET AU DÉROULEMENT

permet d'enrouler et de dérouler le tuyau haute pression sans effort

MANOMÈTRE EN ACIER INOXYDABLE

une lecture facile de la pression de travail

PROTECTION

protège la pompe à haute pression

TAMBOUR-ENROULEUR CONFORTABLE

stockage peu encombrant du tuyau haute pression avec anti-perçage Twist-Stop

CHÂSSIS ROTOMOULÉ

un boîtier en plastique pratiquement indestructible

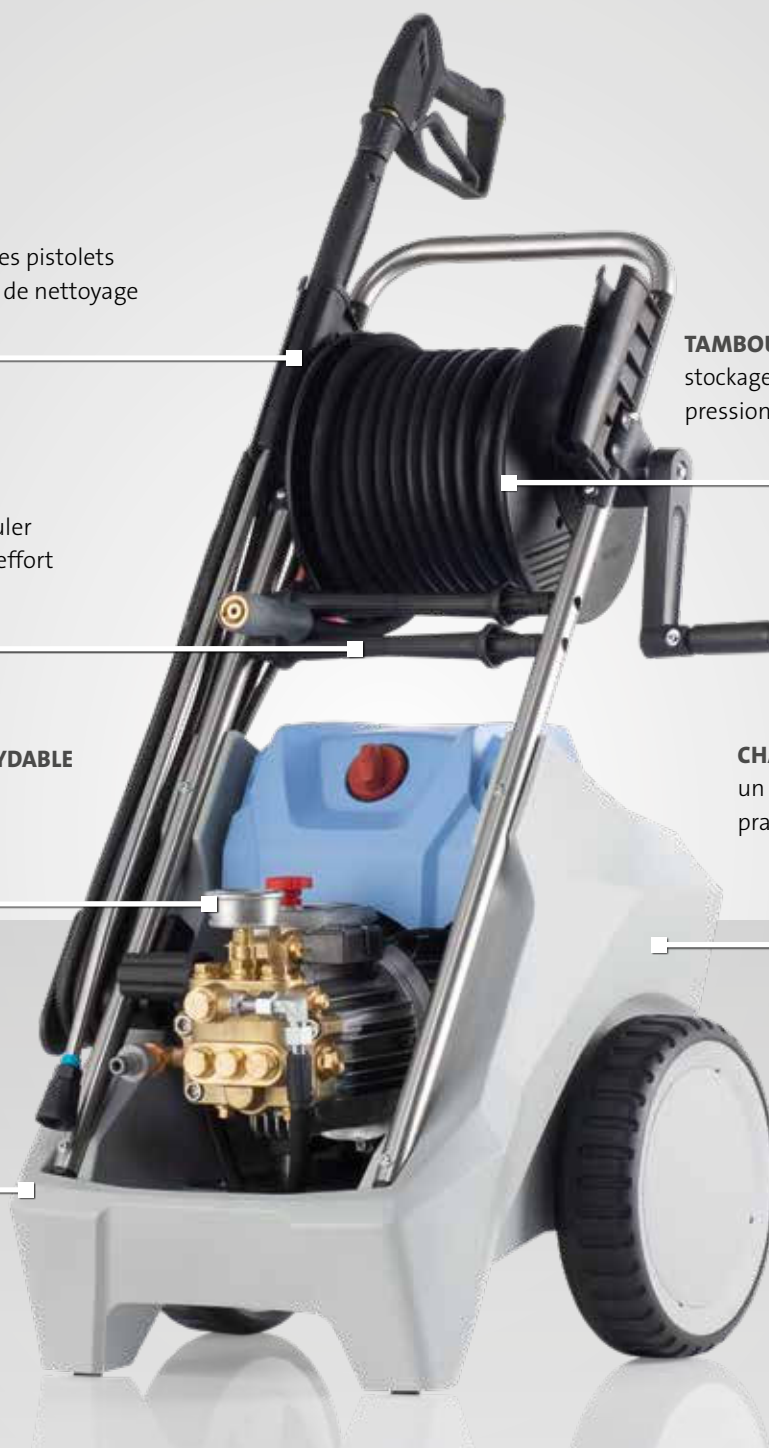

Primus 1000 TST | 614150

► ACCESSOIRES | page 74-96

ÉQUIPEMENT

- Système d'échange par raccord rapide D12
- Pompe axiale Kränzle
- Système Total-Stop avec retardateur d'arrêt du moteur
- Coupe-circuit automatique
- Régulation de la pression en continu
- Flexible haute pression avec anti-perçage Twist-Stop





TAMBOUR-ENROULEUR AUTOMATIQUE

Enroulement automatique du tuyau.
Flexible haute pression avec antiperçage
Twist-Stop
(Primus 1000 TS AT + Primus 1200 TS AT)



OPTION - NON-MARKING

Kit d'adaptation NOM	N° de réf.	42284
-----------------------------	------------	--------------

MODÈLE	Primus 1000 TST	Primus 1000 TS AT	Primus 1200 TST	Primus 1200 TS AT
N° de réf. TST avec tambour-enrouleur	614150	–	614160	–
N° de réf. AT avec tambour-enrouleur automatique	–	614155	–	614165

CARACTÉRISTIQUES TECHNIQUES

Pression de service	bars / MPa	30-220 3-22	30-220 3-22	30-180 3-18	30-180 3-18
Débit d'eau	l/min l/h	16.6 1000	16.6 1000	20 1200	20 1200
Surpression admissible	bars / MPa	250 25	250 25	200 20	200 20
Vitesse du moteur	T/min	1400	1400	1400	1400
Raccordement électrique	V ~ Hz A	400 3 50 11.4	400 3 50 11.4	400 3 50 11.4	400 3 50 11.4
Puissance absorbée Puissance restituée	kW	7.5 5.5	7.5 5.5	7.5 5.5	7.5 5.5
Cordon d'alimentation électrique	m	7.5	7.5	7.5	7.5
Connecteur		CEE 16 A	CEE 16 A	CEE 16 A	CEE 16 A
Encombrement L x l x H	mm	640 515 985	640 515 1100	640 515 985	640 515 1100
Poids	kg	75	88	75	88

ÉQUIPEMENT

Flexible HP	m N° de réf.	20 (DN8) 443812	20 (DN8) 410832	20 (DN8) 443812	20 (DN8) 410832
Pistolets Marche/ Arrêt de sécurité	Modèle N° de réf.	Starlet 3 12500	Starlet 3 12500	Starlet 3 12500	Starlet 3 12500
Lance avec buse à jet plat	Buse N° de réf.	● 05 12420-D2505	● 05 12420-D2505	● 07 12420-D2507	● 07 12420-D2507



Série Primus-RP



NOUVEAU

SYSTÈME DE RANGEMENT

des supports pratiques pour les pistolets à haute pression et les lances de nettoyage

TAMBOUR-ENROULEUR CONFORTABLE

stockage peu encombrant du tuyau haute pression avec anti-perçage Twist-Stop

AIDE À L'ENROULEMENT ET AU DÉROULEMENT

permet d'enrouler et de dérouler le tuyau haute pression sans effort

CHÂSSIS ROTOMOULÉ

un boîtier en plastique pratiquement indestructible

MANOMÈTRE EN ACIER INOXYDABLE

une lecture facile de la pression de travail

PROTECTION

protège la pompe à haute pression



Primus-RP 900 TST | 614140

► ACCESSOIRES | page 74-96

ÉQUIPEMENT

- Système d'échange par raccord rapide D12
- RP Pompe radiale Kränzle
 - Système Total-Stop avec retardateur d'arrêt du moteur
 - Coupe-circuit automatique
 - Régulation de la pression en continu
 - Flexible haute pression avec anti-perçage Twist-Stop





MODÈLE	Primus-RP 900 TST	NOUVEAU
N° de réf. TST avec tambour-enrouleur	614140	

CARACTÉRISTIQUES TECHNIQUES

Pression de service	bars / MPa	30-170 3-17
Débit d'eau	l/min l/h	15 900
Surpression admissible	bars / MPa	190 19
Vitesse du moteur	T/min	1400
Raccordement électrique	V ~ Hz A	400 3 50 9.4
Puissance absorbée Puissance restituée	kW	5.5 4.0
Cordon d'alimentation électrique	m	7.5
Connecteur		CEE 16 A
Encombrement L x l x H	mm	600 465 995
Poids	kg	59

ÉQUIPEMENT

Flexible HP	m N° de réf.	20 (DN8) 443812
Pistolets Marche/ Arrêt de sécurité	Modèle N° de réf.	Starlet 3 12500
Lance avec buse à jet plat	Buse N° de réf.	● 055 12420-D25055



Série WS-RP | Série WSC-RP



SUPPORT MURAL
pour une fixation sûre au mur

MANOMÈTRE EN ACIER INOXYDABLE
une lecture facile de la pression de travail

SYSTÈME DE RANGEMENT
des supports pratiques pour les pistolets à haute pression et les lances de nettoyage

COUVERCLE DE PROTECTION EN ACIER INOXYDABLE (WSC-RP)

protège contre la contamination extérieure, durable et résistant à la corrosion

POMPE RADIALE KRÄNZLE
un effet de lavage de première classe à une pression de travail élevée

WS-RP 1200 TS | 622120
WSC-RP 1200 TS | 622130

► **ACCESSOIRES** | page 74-96



ÉQUIPEMENT

 Système d'échange par raccord rapide D12

 Pompe radiale Kränzle

■ Appareil au sol ou fixé au mur

■ Système Total-Stop avec retardateur d'arrêt du moteur

■ Coupe-circuit automatique

■ Régulation de la pression en continu

■ Capot en acier inoxydable (WSC-RP)

■ Flexible haute pression avec anti-perçage Twist-Stop



Kit de conversion - Contrôleur de débit

Pour la protection contre les fuites dans le réseau de canalisations. Convient pour les zones non surveillées.

N° de réf.	126342	
Débit	l/min	4

MODÈLE	WS-RP 1000 TS WSC-RP 1000 TS	WS-RP 1200 TS WSC-RP 1200 TS	WS-RP 1400 TS WSC-RP 1400 TS	WS-RP 1600 TS WSC-RP 1600 TS
N° de réf. WS sans capot	622102	622122	622140	622160
N° de réf. WSC avec capot	622112	622132	622150	622170

CARACTÉRISTIQUES TECHNIQUES

Pression de service	bars / MPa	30-200 3-20	30-190 3-19	30-170 3-17	30-150 3-15
Débit d'eau	l/min l/h	16.6 1000	20 1200	23.3 1400	26.7 1600
Surpression admissible	bars / MPa	220 22	210 21	200 20	170 17
Vitesse du moteur	T/min	1400	1400	1400	1400
Raccordement électrique	V ~ Hz A	400 3 50 13.5	400 3 50 14.3	400 3 50 14.3	400 3 50 14.3
Puissance absorbée Puissance restituée	kW	7.5 5.5	7.5 5.5	8.0 6.3	8.0 6.3
Cordon d'alimentation électrique	m	7.5	7.5	7.5	7.5
Connecteur		NOUVEAU 16A CEE 16 A	NOUVEAU 16A CEE 16 A	CEE 32 A	CEE 32 A
Encombrement L x l x H	mm	670 430 510	670 430 510	670 430 510	670 430 510
Poids sans avec capot	kg	62 65	62 65	62 65	62 65

ÉQUIPEMENT

Flexible HP	m N° de réf.	10 (DN8) 41081	10 (DN8) 41081	10 (DN8) 41081	10 (DN8) 41081
Pistolets Marche/ Arrêt de sécurité	Modèle N° de réf.	Starlet 3 12500	Starlet 3 12500	Starlet 3 12500	Starlet 3 12500
Lance avec buse à jet plat	Buse N° de réf.	● 05 12420-D2505	● 065 12420-D25065	● 08 12420-D2508	● 11 12420-D2511



Support mural-WS/WSC Conseil de pros

Pour un montage mural plus facile.

N° de réf.	483006
-------------------	---------------

NOUVEAU CONSEILS DE PROS



Plus d'informations aux pages 90-91

TABLE EN ACIER INOXYDABLE

La table en acier inoxydable a été spécialement conçue pour nos appareils WS/WSC-RP. Elle offre une grande stabilité, un grand confort et une grande flexibilité, sans qu'il soit nécessaire de percer des trous dans le mur.

N° de réf. 16206

Série WS-RP | Série WSC-RP



SUPPORT MURAL
pour une fixation sûre au mur

MANOMÈTRE EN ACIER INOXYDABLE
une lecture facile de la pression de travail

SYSTÈME DE RANGEMENT
des supports pratiques pour les pistolets à haute pression et les lances de nettoyage

COUVERCLE DE PROTECTION EN ACIER INOXYDABLE (WSC-RP)

protège contre la contamination extérieure, durable et résistant à la corrosion

POMPE RADIALE KRÄNZLE
un effet de lavage de première classe à une pression de travail élevée

WS-RP 780 TS | 622060
WSC-RP 780 TS | 622070

► **ACCESSOIRES** | page 74-96



ÉQUIPEMENT

 Système d'échange par raccord rapide D12

 Pompe radiale Kränzle

■ Appareil au sol ou fixé au mur

■ Système Total-Stop avec retardeur d'arrêt du moteur

■ Coupe-circuit automatique

■ Régulation de la pression en continu

■ Capot en acier inoxydable (WSC-RP)

■ Flexible haute pression avec anti-perçage Twist-Stop



Kit de conversion - Contrôleur de débit

Pour la protection contre les fuites dans le réseau de canalisations. Convient pour les zones non surveillées.

N° de réf.		126342
Débit	l/min	4

MODÈLE	WS-RP 780 TS WSC-RP 780 TS	WS-RP 900 TS WSC-RP 900 TS
N° de réf. WS sans capot	622060	622080
N° de réf. WSC avec capot	622070	622090

CARACTÉRISTIQUES TECHNIQUES

Pression de service	bars / MPa	30-150 3-15	30-180 3-18
Débit d'eau	l/min l/h	13 780	15 900
Surpression admissible	bars / MPa	170 17	200 20
Vitesse du moteur	T/min	1400	1400
Raccordement électrique	V ~ Hz A	400 3 50 8.0	400 3 50 9.4
Puissance absorbée Puissance restituée	kW	5.5 4.0	5.5 4.0
Cordon d'alimentation électrique	m	7.5	7.5
Connecteur		CEE 16 A	CEE 16 A
Encombrement L x l x H	mm	670 430 510	670 430 510
Poids sans avec capot	kg	52 55	52 55

ÉQUIPEMENT

Flexible HP	m N° de réf.	10 (DN8) 41081	10 (DN8) 41081
Pistolets Marche/ Arrêt de sécurité	Modèle N° de réf.	Starlet 3 12500	Starlet 3 12500
Lance avec buse à jet plat	Buse N° de réf.	● 05 12420-D2505	● 05 12420-D2505



Support mural-WS/WSC Conseil de pros

Pour un montage mural plus facile.

N° de réf.	483006
-------------------	---------------

NOUVEAU CONSEILS DE PROS

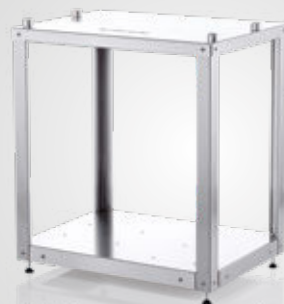

Plus d'informations aux pages 90-91

TABLE EN ACIER INOXYDABLE

La table en acier inoxydable a été spécialement conçue pour nos appareils WS/WSC-RP. Elle offre une grande stabilité, un grand confort et une grande flexibilité, sans qu'il soit nécessaire de percer des trous dans le mur.

N° de réf. 16206

Série LX-RP

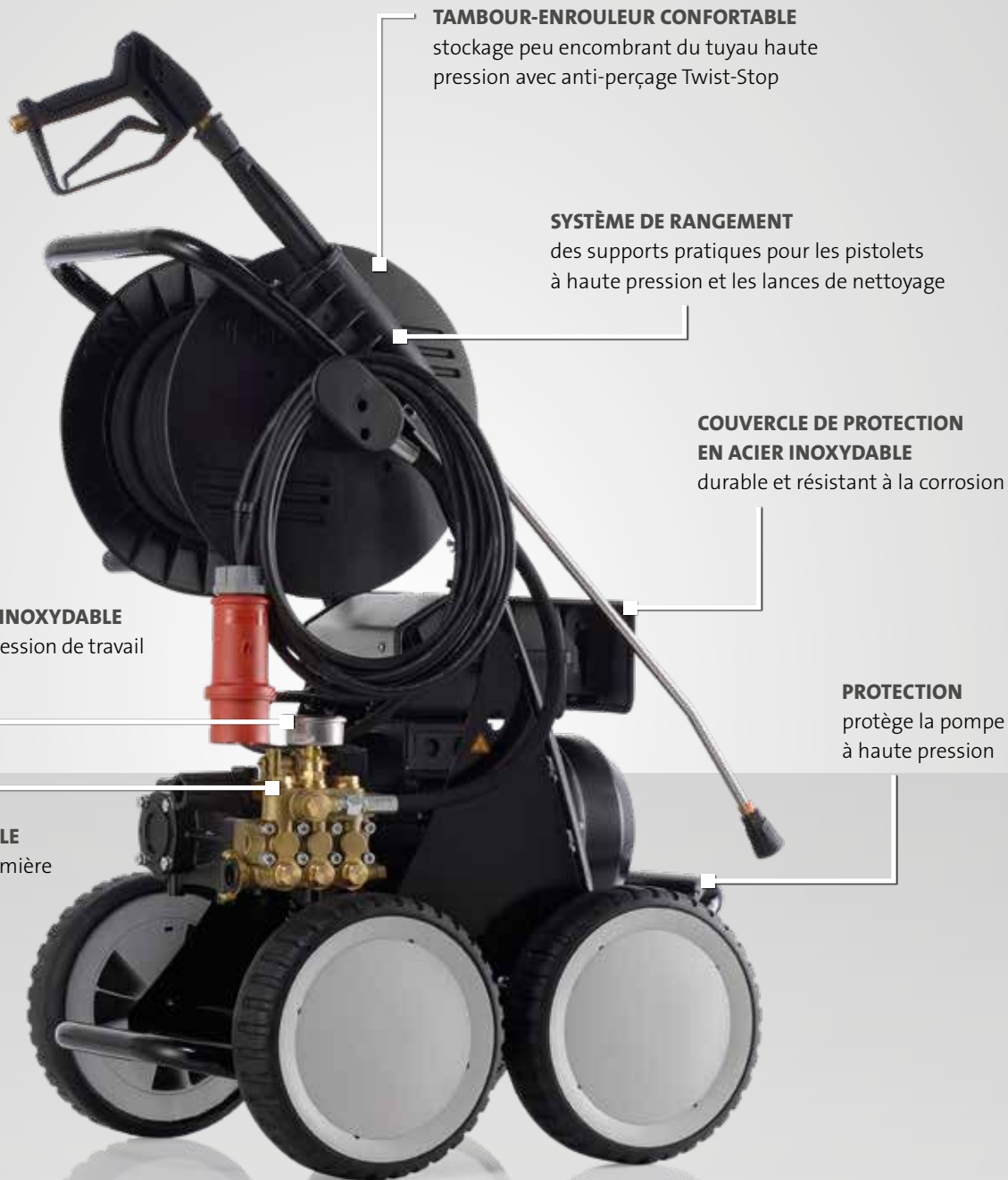

TAMBOUR-ENROULEUR CONFORTABLE

stockage peu encombrant du tuyau haute pression avec anti-perçage Twist-Stop

SYSTÈME DE RANGEMENT

des supports pratiques pour les pistolets à haute pression et les lances de nettoyage

COUVERCLE DE PROTECTION EN ACIER INOXYDABLE

durable et résistant à la corrosion

MANOMÈTRE EN ACIER INOXYDABLE

une lecture facile de la pression de travail

PROTECTION

protège la pompe à haute pression

POMPE RADIALE KRÄNZLE

un effet de lavage de première classe à une pression de travail élevée

LX-RP 1600 TST | 616080

► ACCESSOIRES | page 74-96



ÉQUIPEMENT

- Système d'échange par raccord rapide D12
- Pompe radiale Kränzle
- Système Total-Stop avec retardateur d'arrêt du moteur
- Coupe-circuit automatique
- Régulation de la pression en continu
- Flexible haute pression avec anti-perçage Twist-Stop
- Frein d'immobilisation
- Aspiration directe: Hauteur d'aspiration 2.5 m



OPTION - NON-MARKING

Kit d'adaptation NOM N° de réf. **42283**

Voir plus amples informations sur les versions NON-Marking à la page 75

MODÈLE	LX-RP 1000 TST	LX-RP 1200 TST	LX-RP 1400 TST	LX-RP 1600 TST
N° de réf. TST avec tambour-enrouleur	616052	616062	616070	616080

CARACTÉRISTIQUES TECHNIQUES

Pression de service	bars / MPa	30-200 3-20	30-190 3-19	30-170 3-17	30-150 3-15
Débit d'eau	l/min l/h	16.6 1000	20 1200	23.3 1400	26.7 1600
Surpression admissible	bars / MPa	220 22	210 21	190 19	170 17
Vitesse du moteur	T/min	1400	1400	1400	1400
Raccordement électrique	V ~ Hz A	400 3 50 13.5	400 3 50 14.3	400 3 50 14.3	400 3 50 14.3
Puissance absorbée Puissance restituée	kW	7.5 5.5	7.5 5.5	8.0 6.3	8.0 6.3
Cordon d'alimentation électrique	m	7.5	7.5	7.5	7.5
Connecteur		NOUVEAU 16A CEE 16 A	NOUVEAU 16A CEE 16 A	CEE 32 A	CEE 32 A
Encombrement L x l x H	mm	735 580 1020	735 580 1020	735 580 1020	735 580 1020
Poids	kg	94	94	94	94

ÉQUIPEMENT

Flexible HP	m N° de réf.	20 (DN8) 443812	20 (DN8) 443812	20 (DN8) 443812	20 (DN8) 443812
Pistolets Marche/ Arrêt de sécurité	Modèle N° de réf.	Starlet 3 12500	Starlet 3 12500	Starlet 3 12500	Starlet 3 12500
Lance avec buse à jet plat	Buse N° de réf.	● 05 12420-D2505	● 065 12420-D40065	● 08 12420-D4008	● 11 12420-D4011





NETTOYEURS HAUTE PRESSION AVEC MOTEUR À ESSENCE

AUTONOME ET FIABLE

Pour eux, rien n'est trop loin : les nettoyeurs haute pression Kränzle avec moteur à essence permettent un large champ d'action. Fiable et facile d'entretien. On peut compter sur ces machines dans toutes les situations. Même un raccordement à l'eau n'est pas absolument nécessaire. Grâce au tuyau d'aspiration, vous pouvez utiliser l'eau provenant de bassins d'eau, de lacs ou de rivières. Le pouvoir de nettoyage le plus élevé pour des résultats convaincants est donc disponible partout.

INDEX

Série Profi-Jet	50-53
Série B.....	54-55
 Raccord rapide D12 - Accessoires	74-96

SECTEURS D'ACTIVITÉS PRINCIPAUX





POINTS FORTS TECHNIQUES



MOTEURS EPROUVES

Facile d'entretien et économe: les moteurs Honda sont très fiables et sont dotés d'un contact manque d'huile. La consommation de carburant et le bruit peuvent être réduits par le biais du contrôleur de vitesse (optionnel).



FONCTIONNEMENT SANS ALIMENTATION EN ÉLECTRICITÉ/EAU

Pas d'électricité - pas de problème: Avec des moteurs à essence ces appareils sont indépendants de l'alimentation électrique. Avec le tuyau d'aspiration pour les bassins d'eau, ces appareils n'ont pas de conduit d'eau.

Série Profi-Jet



POIGNÉE DE TRANSPORT EN ACIER INOXYDABLE

la conception compacte facilite le transport et permet de gagner de l'espace

COUVERCLE DE PROTECTION EN ACIER INOXYDABLE

durable et résistant à la corrosion



MOTEUR HONDA

facile à entretenir, très fiable, avec contact manque d'huile

MANOMÈTRE EN ACIER INOXYDABLE

une lecture facile de la pression de travail

Profi-Jet B 13/150 | 618001

► ACCESSOIRES | page 74-96



ÉQUIPEMENT

- Système d'échange par raccord rapide D12
- Pompe axiale Kränzle
- Moteur à essence Honda
- Régulation de la pression en continu
- Flexible haute pression avec anti-perçage Twist-Stop
- Aspiration directe: Hauteur d'aspiration 2.5 m



MODÈLE	Profi-Jet B 13/150	Profi-Jet B 10/200
N° de réf.	618001	618021

CARACTÉRISTIQUES TECHNIQUES

Pression de service	bars / MPa	30-150 3-15	30-200 3-20
Débit d'eau	l/min l/h	13 780	10 600
Surpression admissible	bars / MPa	170 17	220 22
Moteur		Honda GX160 LX	Honda GX200 LX
Puissance moteur	kW ch	3.6 4.9	4.3 5.8
Encombrement L x l x H	mm	520 360 420	520 360 420
Poids	kg	35	35

ÉQUIPEMENT

Flexible HP	m N° de réf.	10 (DN8) 44878	10 (DN8) 41081
Pistolets Marche/ Arrêt de sécurité	Modèle N° de réf.	Starlet 4 12525	Starlet 4 12525
Lance avec buse réglable	Buse N° de réf.	● 05 12439-D2505	○ 03 12439-D2503
Lance rotabuse	Buse N° de réf.	● 05 12438-05	○ 03 12438-03
Filtre d'entrée d'eau	N° de réf.	13310	13310



Série Profi-Jet



CHÂSSIS EN ACIER INOXYDABLE
durable et résistant à la corrosion

TAMBOUR-ENROULEUR CONFORTABLE (OPTION)
stockage peu encombrant du tuyau haute pression avec anti-perçage Twist-Stop

SYSTÈME DE RANGEMENT
des supports pratiques pour les pistolets à haute pression et les lances de nettoyage

MANOMÈTRE EN ACIER INOXYDABLE
une lecture facile de la pression de travail

MOTEUR HONDA
facile à entretenir, très fiable, avec contact manque d'huile

RÉGULATION DE LA VITESSE
réduit le bruit et la consommation de carburant (à partir du modèle Profi-Jet B 16/220)

Profi-Jet B 16/220 T | 618049

► **ACCESSOIRES** | page 74-96



ÉQUIPEMENT

- Système d'échange par raccord rapide D12
- Pompe axiale Kränzle
- Moteur à essence Honda
- Régulation de la pression en continu
- Flexible haute pression avec anti-perçage Twist-Stop
- Aspiration directe: Hauteur d'aspiration 2.5 m



MODÈLE	Profi-Jet B 13/150	Profi-Jet B 10/200	Profi-Jet B 16/220	Profi-Jet B 20/200	Profi-Jet B 16/250
N° de réf. sans tambour-enrouleur	618003	618023	618045	618065	618085
N° de réf. avec tambour-enrouleur	618007	618027	618049	618069	618089

CARACTÉRISTIQUES TECHNIQUES

Pression de service	bars / MPa	30-150 3-15	30-200 3-20	30-220 3-22	30-200 3-20	30-250 3-25
Débit d'eau	l/min l/h	13 780	10 600	16 960	20 1200	16 960
Surpression admissible	bars / MPa	170 17	220 22	240 24	220 22	270 27
Moteur		Honda GX160 LX	Honda GX200 LX	Honda GX340 LX	Honda GX390 LX	Honda GX390 LX
Puissance moteur	kW ch	3.6 4.9	4.3 5.8	8 10.9	8.7 11.8	8.7 11.8
Régulateur de vitesse		–	–	●	●	●
Encombrement L x l x H sans tambour-enrouleur	mm	770 570 990	770 570 990	770 570 990	770 570 990	770 570 990
Encombrement L x l x H avec tambour-enrouleur	mm	770 570 1005	770 570 1005	785 570 1005	785 570 1005	785 570 1005
Poids sans avec tambour-enrouleur	kg	42 50	42 50	65 73	65 73	65 73

ÉQUIPEMENT

Flexible HP sans tambour-enrouleur	m N° de réf.	10 (DN8) 44878	10 (DN8) 41081	10 (DN8) 41081	10 (DN8) 41081	10 (DN8) 41081
Flexible HP avec tambour-enrouleur	m N° de réf.	20 (DN8) 41083	20 (DN8) 41083	20 (DN8) 41083	20 (DN8) 41083	20 (DN8) 41083
Pistolets Marche/ Arrêt de sécurité	Modèle N° de réf.	Starlet 3 12500	Starlet 3 12500	Starlet 3 12500	Starlet 3 12500	Starlet 3 12500
Lance avec buse réglable	Buse N° de réf.	● 05 12431-D2505	○ 03 12431-D2503	● 05 12431-D2505	● 07 12431-D2507	● 045 12431-D25045
Lance rotabuse	Buse N° de réf.	● 05 12425-05	○ 03 12425-03	–	–	–
Lance turbobuse	Buse N° de réf.	–	–	● 05 12430-05	● 07 12430-07	● 045 12430-045
Filtre d'entrée d'eau	N° de réf.	13310	13310	13310	13310	13310



Flexible d'aspiration avec filtre d'aspiration **Conseils de pros**

Pour l'aspiration d'eau d'une réserve externe
 ■ Tuyau de 3 m de longueur

N° de réf.	150383
-------------------	---------------

Série B



TAMBOUR-ENROULEUR CONFORTABLE

stockage peu encombrant du tuyau haute pression avec anti-perçage Twist-Stop

MANOMÈTRE EN ACIER INOXYDABLE

une lecture facile de la pression de travail

SYSTÈME DE RANGEMENT

des supports pratiques pour les pistolets à haute pression et les lances de nettoyage

MOTEUR HONDA

facile à entretenir, très fiable, avec contact manque d'huile

RÉGULATION DE LA VITESSE

réduit le bruit et la consommation de carburant (à partir du modèle B 230 T)

PROTECTION

protège la pompe à haute pression



B 240 T | 620023

► ACCESSOIRES | page 74-96



ÉQUIPEMENT

● Système d'échange par raccord rapide D12

- Pompe axiale Kränzle
- Moteur à essence Honda
- Régulation de la pression en continu
- Flexible haute pression avec anti-perçage Twist-Stop
- Frein d'immobilisation
- Aspiration directe: Hauteur d'aspiration 2.5 m



MODÈLE	B 170 T	B 230 T	B 240 T	B 270 T
N° de réf. avec tambour-enrouleur	620001	620013	620023	620033

CARACTÉRISTIQUES TECHNIQUES

Pression de service	bars / MPa	30-150 3-15	30-200 3-20	30-220 3-22	30-250 3-25
Débit d'eau	l/min l/h	12.5 750	20 1200	16 960	16 960
Surpression admissible	bars / MPa	170 17	230 23	240 24	270 27
Moteur		Honda GX160 LX	Honda GX390 LX	Honda GX340 LX	Honda GX390 LX
Puissance moteur	kW ch	3.6 4.9	8.7 11.8	8 10.9	8.7 11.8
Régulateur de vitesse		—	●	●	●
Encombrement L x l x H	mm	720 570 960	720 570 960	720 570 960	720 570 960
Poids	kg	67	92	92	92

ÉQUIPEMENT

Flexible HP	m N° de réf.	20 (DN8) 41083	20 (DN8) 41083	20 (DN8) 41083	20 (DN8) 41083
Pistolets Marche/ Arrêt de sécurité	Modèle N° de réf.	Starlet 3 12500	Starlet 3 12500	Starlet 3 12500	Starlet 3 12500
Lance avec buse réglable	Buse N° de réf.	● 05 12431-D2505	● 07 12431-D2507	● 05 12431-D2505	● 045 12431-D25045
Lance rotabuse	Buse N° de réf.	● 05 12425-05	—	—	—
Lance turbobuse	Buse N° de réf.	—	● 07 12430-07	● 05 12430-05	● 045 12430-045
Filtre d'entrée d'eau	N° de réf.	13310	13310	13310	13310



Flexible d'aspiration avec filtre d'aspiration **Conseils de pros**

Pour l'aspiration d'eau d'une réserve externe
 ■ Tuyau de 3 m de longueur

N° de réf.	150383
------------	--------

L'EAU CHAUDE CONTRE LA SALETÉ TENACE



La saleté, les bactéries et les virus, certaines impuretés: certaines impuretés, comme celles causées par la graisse ou l'huile, sont difficiles à éliminer. Mais c'est plus facile avec de l'eau chaude. C'est là que les nettoyeurs haute pression à eau chaude Kränzle entrent en jeu. La température élevée de leur eau jusqu'à 155 °C dans la phase vapeur augmentent le pouvoir de nettoyage et ont également un effet désinfectant.

RP Nettoyeurs haute pression avec pompe radiale: Notre produit phare pour les exigences les plus élevées : la série Kränzle therm RP dotée d'une pompe radiale innovante fournit de l'eau chaude sous haute pression et convient particulièrement aux applications nécessitant un effet de lavage supérieur à la moyenne à une pression de service élevée. Avec un débit d'eau pouvant atteindre 1600 l/h, même la saleté la plus tenace n'a aucune chance.

INDEX

RP Série therm-RP	58-61
RP Série therm-RP - black edition	62-63
Série therm 1017	64-65
Série therm-C	66-67
Série therm-CA	68-69
RP Raccord rapide D12 - Accessoires	74-96

SECTEURS D'ACTIVITÉS PRINCIPAUX



POINTS FORTS TECHNIQUES



RACCORD ANTI-PERÇAGE

Un raccord tournant spécial empêche la torsion du tuyau à haute pression pendant le travail et assure des résultats de nettoyage cohérents dans toutes les situations



AFFICHAGE DE TEMPERATURE DIGITAL NUMÉRIQUE

Pour une température exacte: Contrôle de la température exacte de l'eau et de la puissance de chauffage via deux modes de fonctionnement. Même en fonctionnement sur des températures basses vous aurez le bon réglage.



DISPOSITIFS DE SÉCURITÉ

Contrôle à tous les niveaux: Pour un fonctionnement en toute sécurité, nous avons installé les dispositifs suivants: une soupape de sécurité, un contrôleur de débit, la surveillance optique de la flamme, les déclencheurs de surintensité, les pressostats et un contact manque de carburant.



CONTROLE OPTIQUE DE FLAMME ET PROTECTION CONTRE LA SURCHAUFFE

Un contrôle optique surveille la bonne mise en marche et l'enflamment de la chaudière. Le corps de chauffe se coupe automatiquement s'il n'y a pas de flamme après 6 secondes. Ce dispositif permet un fonctionnement en toute sécurité. Une sonde de température est placée en sortie de cheminée pour contrôler la température des gaz d'échappement. Si les gaz dépassent la température de 260 °C le corps de chauffe se coupe automatiquement. (cette sonde n'est pas montée sur la gamme therm-CA)



SYSTÈME TOTAL STOP AVEC ARRÊT MOTEUR RETARDE

Optimise la durée de vie du moteur électrique. Dès la fermeture du pistolet à haute pression le moteur se coupe automatiquement après 40 secondes. Réduit l'émission de bruit. Votre nettoyeur sera toujours prêt pour un redémarrage rapide par simple pression de la poignée. Coupure totale si pas d'utilisation pendant 25 minutes.

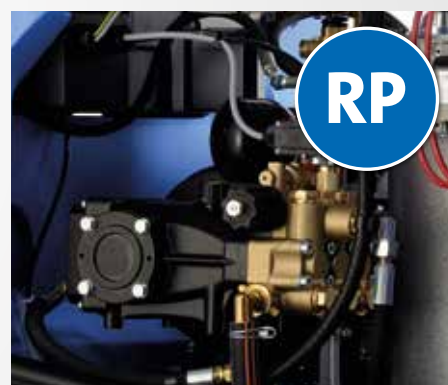

L'INNOVATION DE LA POMPE RADIALE

Une technologie déjà éprouvée et améliorée de façon convaincante. Le vilebrequin déplace les plongeurs par l'intermédiaire d'un embiellage. Cette conception spéciale permet d'augmenter le débit d'eau par rapport aux pompes conventionnelles et garantit des nettoyages impressionnants:

- Transmission de la puissance direct du moteur au vilebrequin, bielle et pistons
- Longue durée de vie
- Vanne de décharge intégrée
- Système d'arrêt total avec arrêt différé du moteur

Série therm-RP



SYSTÈME DE RANGEMENT

des supports pratiques pour les pistolets à haute pression et les lances de nettoyage

TAMBOUR-ENROULEUR CONFORTABLE (OPTION)

rangement peu encombrant du tuyau haute pression avec anti-perçage Twist-Stop

CAPOT AMOVIBLE

service facile

PANNEAU DE CONTRÔLE NUMÉRIQUE

régulation numérique de la température - 2 modes de température différents

CONTRÔLEUR OPTIQUE DE COMBUSTION ET PROTECTION CONTRE LA SURCHAUFFE

(à partir de la page 57)

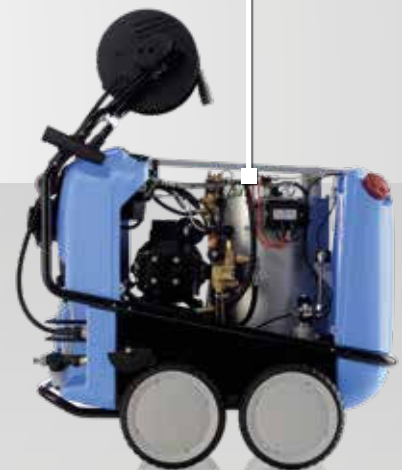

therm-RP 1000 | 638210

► ACCESSOIRES | page 74-96



ÉQUIPEMENT

- Système d'échange par raccord rapide D12
- Pompe radiale Kränzle
 - Système Total-Stop avec retardateur d'arrêt du moteur
 - Coupe-circuit automatique
 - Régulation de la pression
 - Aspiration de produits additifs
 - Frein d'immobilisation
 - Réservoir d'eau: Contenance 12 l
 - En option: Serpentin de chauffe en acier inoxydable

ÉQUIPEMENT DES NETTOYEURS EAU CHAUDE

- Thermostat numérique
- Contrôleur de débit
- Préventilation de la chambre de combustion
- Contrôleur optique de combustion
- Protection contre la surchauffe (temp. des gaz brûlés supérieure à 260 °C)
- Coupure du brûleur en cas de manque de carburant
- Totalisateur d'heures de service
- Réservoir de carburant: 35 l



OPTION - NON-MARKING

42280

Kit d'adaptation NOM Version sans tambour	N° de réf.	42280
Kit d'adaptation NOM Version avec tambour	N° de réf.	42281

Voir plus amples informations sur les versions NON-Marking à la page 75

MODÈLE	therm-RP 1000 therm-RP 1000 T	therm-RP 1200 therm-RP 1200 T	therm-RP 1400 therm-RP 1400 T	therm-RP 1600 therm-RP 1600 T
N° de réf. sans tambour-enrouleur	638202	638402	638600	638800
N° de réf. T avec tambour-enrouleur	638212	638412	638610	638810
N° de réf. sans tambour-enrouleur ▶ avec serpentin de chauffe en acier inoxydable	638252	638452	638650	638850
N° de réf. T avec tambour-enrouleur ▶ avec serpentin de chauffe en acier inoxydable	638262	638462	638660	638860

CARACTÉRISTIQUES TECHNIQUES

Pression de service	bars / MPa	70-200 7-20	70-190 7-19	70-170 7-17	70-150 7-15
Débit d'eau	l/min l/h	16.6 1000	20 1200	23.3 1400	26.7 1600
Surpression admissible	bars / MPa	220 22	210 21	190 19	170 17
Vitesse du moteur	T/min	1400	1400	1400	1400
Raccordement électrique	V ~ Hz A	400 3 50 12.5	400 3 50 13.5	400 3 50 14.3	400 3 50 14.3
Puissance absorbée Puissance restituée	kW	7.5 5.5	7.5 5.5	8.0 6.3	8.0 6.3
Cordon d'alimentation électrique	m	7.5	7.5	7.5	7.5
Connecteur		NOUVEAU 16A CEE 16 A	NOUVEAU 16A CEE 16 A	CEE 32 A	CEE 32 A
Encombrement L x l x H sans tambour-enrouleur	mm	1050 800 1015	1050 800 1015	1050 800 1015	1050 800 1015
Encombrement L x l x H avec tambour-enrouleur	mm	1050 800 1300	1050 800 1300	1050 800 1300	1050 800 1300
Poids sans avec tambour-enrouleur	kg	210 218	210 218	210 218	210 218

CARACTÉRISTIQUES TECHNIQUES EAU CHAUDE

Production d'eau chaude à 12° C à l'entrée	°C	80	80	80	80
Génération vapeur	°C	140	140	140	140
Consommation de carburant en régime max. de combustion	kg/h l/h	6.0 7.0	7.7 9.2	7.7 9.2	7.7 9.2
Consommation de carburant en régime ΔT 45°	kg/h l/h	5.6 6.6	5.6 6.6	5.6 6.6	5.6 6.6
Puissance de chauffage	kW	65	84	84	84

ÉQUIPEMENT

Flexible HP sans tambour-enrouleur	m N° de réf.	10 (DN8) 41081	10 (DN8) 41081	10 (DN8) 41081	10 (DN8) 41081
Flexible HP avec tambour-enrouleur	m N° de réf.	20 (DN8) 443812	20 (DN8) 443812	20 (DN8) 443812	20 (DN8) 443812
Pistolets Marche/ Arrêt de sécurité	Modèle N° de réf.	Starlet 3 12500	Starlet 3 12500	Starlet 3 12500	Starlet 3 12500
Lance avec buse à jet plat	Buse N° de réf.	● 05 12420-D2505	● 065 12420-D25065	● 08 12420-D2508	● 11 12420-D2511
Filtre d'entrée d'eau	N° de réf.	13310	13310	13310	13310

Série therm-RP



PANNEAU DE CONTRÔLE NUMÉRIQUE

régulation numérique de la température -
2 modes de température différents

SYSTÈME DE RANGEMENT

des supports pratiques pour les pistolets
à haute pression et les lances de nettoyage

CAPOT AMOVIBLE

service facile

TAMBOUR-ENROULEUR AUTOMATIQUE

enroulement automatique du tuyau.
Flexible haute pression avec antiperçage
Twist-Stop

CONTRÔLEUR OPTIQUE DE COMBUSTION ET PROTECTION CONTRE LA SURCHAUFFE

(à partir de la page 57)



therm-RP 1400 AT | 638620

► ACCESSOIRES | page 74-96



ÉQUIPEMENT

- Système d'échange par raccord rapide D12
- Pompe radiale Kränzle
- Tambour-enrouleur automatique
- Système Total-Stop avec retardateur d'arrêt du moteur
- Coupe-circuit automatique
- Régulation de la pression
- Aspiration de produits additifs
- Frein d'immobilisation
- Réservoir d'eau: Contenance 12 l

ÉQUIPEMENT DES NETTOYEURS EAU CHAUDE

- Thermostat numérique
- Contrôleur de débit
- Préventilation de la chambre de combustion
- Contrôleur optique de combustion
- Protection contre la surchauffe
(temp. des gaz brûlés supérieure à 260 °C)
- Coupure du brûleur en cas de manque de carburant
- Totalisateur d'heures de service
- Réservoir de carburant: 35 l

TAMBOUR-ENROULEUR AUTOMATIQUE

Le flexible haute pression s'enroule automatiquement à l'aide d'un ressort de rappel intégré dans le tambour. Des roulettes de guidage permettent un déroulement aisé du flexible dans toutes les directions.



MODÈLE	therm-RP 1000 AT	therm-RP 1200 AT	therm-RP 1400 AT	therm-RP 1600 AT
N° de réf. AT avec tambour-enrouleur automatique	638222	638422	638620	638820

CARACTÉRISTIQUES TECHNIQUES

Pression de service	bars / MPa	70-200 7-20	70-190 7-19	70-170 7-17	70-150 7-15
Débit d'eau	l/min l/h	16.6 1000	20 1200	23.3 1400	26.7 1600
Surpression admissible	bars / MPa	220 22	210 21	190 19	170 17
Vitesse du moteur	T/min	1400	1400	1400	1400
Raccordement électrique	V ~ Hz A	400 3 50 12.5	400 3 50 13.5	400 3 50 14.3	400 3 50 14.3
Puissance absorbée Puissance restituée	kW	7.5 5.5	7.5 5.5	8.0 6.3	8.0 6.3
Cordon d'alimentation électrique	m	7.5	7.5	7.5	7.5
Connecteur		NOUVEAU 16A CEE 16 A	NOUVEAU 16A CEE 16 A	CEE 32 A	CEE 32 A
Encombrement L x l x H	mm	1300 800 1015	1300 800 1015	1300 800 1015	1300 800 1015
Poids	kg	240	240	240	240

CARACTÉRISTIQUES TECHNIQUES EAU CHAUDE

Production d'eau chaude à 12° C à l'entrée	°C	80	80	80	80
Génération vapeur	°C	140	140	140	140
Consommation de carburant en régime max. de combustion	kg/h l/h	6.0 7.0	7.7 9.2	7.7 9.2	7.7 9.2
Consommation de carburant en régime ΔT 45°	kg/h l/h	5.6 6.6	5.6 6.6	5.6 6.6	5.6 6.6
Puissance de chauffage	kW	65	84	84	84

ÉQUIPEMENT

Flexible HP	m N° de réf.	20 (DN8) 41083	20 (DN8) 41083	20 (DN8) 41083	20 (DN8) 41083
Pistolets Marche/ Arrêt de sécurité	Modèle N° de réf.	Starlet 3 12500	Starlet 3 12500	Starlet 3 12500	Starlet 3 12500
Lance avec buse à jet plat	Buse N° de réf.	● 05 12420-D2505	● 065 12420-D25065	● 08 12420-D2508	● 11 12420-D2511
Filtre d'entrée d'eau	N° de réf.	13310	13310	13310	13310

Série therm-RP - black edition



NOUVEAU

SYSTÈME DE RANGEMENT

des supports pratiques pour les pistolets à haute pression et les lances de nettoyage

CAPOT AMOVIBLE

service facile

TAMBOUR-ENROULEUR CONFORTABLE (OPTION)

rangement peu encombrant du tuyau haute pression avec anti-perçage Twist-Stop

PANNEAU DE CONTRÔLE NUMÉRIQUE

régulation numérique de la température - 2 modes de température différents

CONTRÔLEUR OPTIQUE DE COMBUSTION ET PROTECTION CONTRE LA SURCHAUFFE

(à partir de la page 57)



therm-RP 900 T | 638110

► ACCESSOIRES | page 74-96



ÉQUIPEMENT

- Système d'échange par raccord rapide D12
- Pompe radiale Kränzle
- Système Total-Stop avec retardateur d'arrêt du moteur
- Coupe-circuit automatique
- Régulation de la pression
- Aspiration de produits additifs
- Frein d'immobilisation
- Réservoir d'eau: Contenance 12 l

ÉQUIPEMENT DES NETTOYEURS EAU CHAUDE

- Thermostat numérique
- Contrôleur de débit
- Préventilation de la chambre de combustion
- Contrôleur optique de combustion
- Protection contre la surchauffe (temp. des gaz brûlés supérieure à 260 °C)
- Coupure du brûleur en cas de manque de carburant
- Totalisateur d'heures de service
- Réservoir de carburant: 35 l

TAMBOUR-ENROULEUR

AUTOMATIQUE INTÉGRÉS (VARIANTE)

Enroulement automatique du tuyau.

Flexible haute pression avec antiperçage

Twist-Stop (therm-RP 900 AT)



MODÈLE	therm-RP 900	NOUVEAU	therm-RP 900 T	therm-RP 900 AT
N° de réf. sans tambour-enrouleur	638100			
N° de réf. T avec tambour-enrouleur			638110	
N° de réf. AT avec tambour-enrouleur automatique				638120

CARACTÉRISTIQUES TECHNIQUES

Pression de service	bars / MPa	70-170 7-17	70-170 7-17	70-170 7-17
Débit d'eau	l/min l/h	15 900	15 900	15 900
Surpression admissible	bars / MPa	190 19	190 19	190 19
Vitesse du moteur	T/min	1400	1400	1400
Raccordement électrique	V ~ Hz A	400 3 50 9.4	400 3 50 9.4	400 3 50 9.4
Puissance absorbée Puissance restituée	kW	5.5 4.0	5.5 4.0	5.5 4.0
Cordon d'alimentation électrique	m	7.5	7.5	7.5
Connecteur		CEE 16 A	CEE 16 A	CEE 16 A
Encombrement L x l x H	mm	1050 800 1015	1050 800 1300	1050 800 1015
Poids	kg	197	205	210

CARACTÉRISTIQUES TECHNIQUES EAU CHAUDE

Production d'eau chaude à 12° C à l'entrée	°C	85	85	85
Génération vapeur	°C	155	155	155
Consommation de carburant en régime max. de combustion	kg/h l/h	5.8 6.8	5.8 6.8	5.8 6.8
Consommation de carburant en régime ΔT 45°	kg/h l/h	4.2 5.0	4.2 5.0	4.2 5.0
Puissance de chauffage	kW	60	60	60

ÉQUIPEMENT

Flexible HP	m N° de réf.	10 (DN8) 41081	20 (DN8) 443812	15 (DN8) 44879
Pistolets Marche/ Arrêt de sécurité	Modèle N° de réf.	Starlet 3 12500	Starlet 3 12500	Starlet 3 12500
Lance avec buse à jet plat	Buse N° de réf.	● 055 12420-D25055	● 055 12420-D25055	● 055 12420-D25055
Filtre d'entrée d'eau	N° de réf.	13310	13310	13310

Série therm 1017



SYSTÈME DE RANGEMENT

stockage pratique des pistolets à haute pression et des lances de nettoyage

TAMBOUR-ENROULEUR CONFORTABLE (OPTION)

rangement peu encombrant du tuyau haute pression avec anti-perçage Twist-Stop

PANNEAU DE CONTRÔLE

la régulation analogique de la température

CAPOT AMOVIBLE

service facile

CONTRÔLEUR OPTIQUE DE COMBUSTION ET PROTECTION CONTRE LA SURCHAUFFE

(à partir de la page 57)

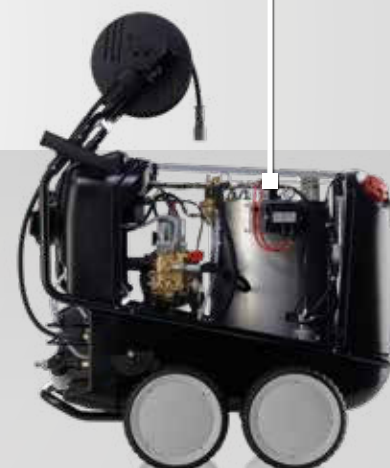

therm 1017 | 632210

► ACCESSOIRES | page 74-96



ÉQUIPEMENT

- Système d'échange par raccord rapide D12
- Pompe axiale Kränzle
- Système Total-Stop avec retardateur d'arrêt du moteur
- Coupe-circuit automatique
- Régulation de la pression
- Aspiration de produits additifs
- Frein d'immobilisation
- Aspiration directe: Hauteur d'aspiration 2.5 m
- Réservoir d'eau: Contenance 12 l

ÉQUIPEMENT DES NETTOYEURS EAU CHAUDE

- Mode écologique
- Contrôleur de débit
- Préventilation de la chambre de combustion
- Contrôleur optique de combustion
- Protection contre la surchauffe (temp. des gaz brûlés supérieure à 260 °C)
- Coupure du brûleur en cas de manque de carburant
- Réservoir de carburant: 35 l



MODÈLE	therm 1017 therm 1017 T
N° de réf. sans tambour-enrouleur	632200
N° de réf. T avec tambour-enrouleur	632210

CARACTÉRISTIQUES TECHNIQUES

Pression de service	bars / MPa	30-150 3-15
Débit d'eau	l/min l/h	16.7 1000
Surpression admissible	bars / MPa	170 17
Vitesse du moteur	T/min	1400
Raccordement électrique	V ~ Hz A	400 3 50 8.5
Puissance absorbée Puissance restituée	kW	5.5 4.0
Cordon d'alimentation électrique	m	7.5
Connecteur		CEE 16 A
Encombrement L x l x H sans tambour-enrouleur	mm	1050 800 1015
Encombrement L x l x H avec tambour-enrouleur	mm	1050 800 1300
Poids sans avec tambour-enrouleur	kg	193 198

CARACTÉRISTIQUES TECHNIQUES EAU CHAUDE

Production d'eau chaude à 12° C à l'entrée	°C	80
Génération vapeur	°C	140
Consommation de carburant en régime max. de combustion	kg/h l/h	6.2 7.4 ▶ eco: 4.8 6.3
Consommation de carburant en régime ΔT 45°	kg/h l/h	5.6 6.6
Puissance de chauffage	kW	68

ÉQUIPEMENT

Flexible HP sans tambour-enrouleur	m N° de réf.	10 (DN8) 44878
Flexible HP avec tambour-enrouleur	m N° de réf.	20 (DN8) 44877
Pistolets Marche/ Arrêt de sécurité	Modèle N° de réf.	Starlet 3 12500
Lance avec buse à jet plat	Buse N° de réf.	● 06 12420-D2506
Filtre d'entrée d'eau	N° de réf.	13310

Série therm-C



PANNEAU DE CONTRÔLE

la régulation analogique de la température

TAMBOUR-ENROULEUR CONFORTABLE (OPTION)

rangement peu encombrant du tuyau haute pression avec anti-perçage Twist-Stop

SYSTÈME DE RANGEMENT

des supports pratiques pour les pistolets à haute pression et les lances de nettoyage

CAPOT AMOVIBLE

service facile

CONTRÔLEUR OPTIQUE DE COMBUSTION ET PROTECTION CONTRE LA SURCHAUFFE

(à partir de la page 57)



therm-C 13/180 | 628210

► **ACCESSOIRES** | page 74-96

ÉQUIPEMENT

- Système d'échange par raccord rapide D12
- Pompe axiale Kränzle
- Système Total-Stop avec retardateur d'arrêt du moteur
- Coupe-circuit automatique
- Régulation de la pression
- Aspiration de produits additifs
- Frein d'immobilisation
- Réservoir d'eau: Contenance 3 l



ÉQUIPEMENT DES NETTOYEURS EAU CHAUDE

- Contrôleur de débit
- Préventilation de la chambre de combustion
- Contrôleur optique de combustion
- Protection contre la surchauffe (temp. des gaz brûlés supérieure à 260 °C)
- Coupure du brûleur en cas de manque de carburant
- Réservoir de carburant: 25 l



OPTION - NON-MARKING

42271

Kit d'adaptation NOM Version sans tambour	N° de réf.	42270
Kit d'adaptation NOM Version avec tambour	N° de réf.	42271

Voir plus amples informations sur les versions NON-Marking à la page 75

MODÈLE	therm C 11/130 therm C 11/130 T	therm C 13/180 therm C 13/180 T	therm C 15/150 therm C 15/150 T
N° de réf. sans tambour-enrouleur	628000	628200	628350
N° de réf. T avec tambour-enrouleur	628010	628210	628360

CARACTÉRISTIQUES TECHNIQUES

Pression de service	bars / MPa	30-130 3-13	30-180 3-18	30-150 3-15
Débit d'eau	l/min l/h	11 660	13 780	15 900
Surpression admissible	bars / MPa	145 14.5	200 20	170 17
Vitesse du moteur	T/min	1400	1400	1400
Raccordement électrique	V ~ Hz A	230 1 50 15	400 3 50 8.7	400 3 50 8.7
Puissance absorbée Puissance restituée	kW	3.4 2.3	4.8 4.0	4.8 4.0
Cordon d'alimentation électrique	m	5	7.5	7.5
Connecteur		Schuko	CEE 16 A	CEE 16 A
Encombrement L x l x H sans tambour-enrouleur	mm	860 580 970	860 580 970	860 580 970
Encombrement L x l x H avec tambour-enrouleur	mm	860 580 1220	860 580 1220	860 580 1220
Poids sans avec tambour-enrouleur	kg	164 169	164 169	164 169

CARACTÉRISTIQUES TECHNIQUES EAU CHAUDE

Production d'eau chaude à 12° C à l'entrée	°C	80	80	80
Génération vapeur	°C	140	150	150
Consommation de carburant en régime max. de combustion	kg/h l/h	5.1 6.1	5.8 6.8	6.0 7.1
Consommation de carburant en régime ΔT 45°	kg/h l/h	3.2 3.8	3.8 4.5	4.3 5.1
Puissance de chauffage	kW	55	60	65

ÉQUIPEMENT

Flexible HP sans tambour-enrouleur	m N° de réf.	10 (DN8) 44878	10 (DN8) 44878	10 (DN8) 44878
Flexible HP avec tambour-enrouleur	m N° de réf.	15 (DN8) 44879	15 (DN8) 44879	15 (DN8) 44879
Pistolets Marche/ Arrêt de sécurité	Modèle N° de réf.	Starlet 3 12500	Starlet 3 12500	Starlet 3 12500
Lance avec buse à jet plat	Buse N° de réf.	● 045 12420-D25045	● 045 12420-D25045	● 055 12420-D25055
Filtre d'entrée d'eau	N° de réf.	13310	13310	13310

Série therm-CA



SYSTÈME DE RANGEMENT

des supports pratiques pour les pistolets à haute pression et les lances de nettoyage

CAPOT AMOVIBLE
service facile

TAMBOUR-ENROULEUR CONFORTABLE (OPTION)

rangement peu encombrant du tuyau haute pression avec anti-perçage Twist-Stop

PANNEAU DE CONTRÔLE

la régulation analogique de la température

UN MODÈLE D'ENTRÉE DE GAMME PUISSANT

avec toutes les fonctions de base importantes

therm-CA 12/150 | 626210

► **ACCESSOIRES** | page 74-96

ÉQUIPEMENT

 Système d'échange par raccord rapide D12

- Pompe axiale Kränzle
- Système Total-Stop
- Régulation de la pression
- Aspiration de produits additifs
- Frein d'immobilisation
- Réservoir d'eau: Contenance 3 l



ÉQUIPEMENT DES NETTOYEURS EAU CHAUDE

- Contrôleur de débit
- Préventilation de la chambre de combustion
- Réservoir de carburant: 25 l



MODÈLE	therm CA 11/130 therm CA 11/130 T	therm CA 12/150 therm CA 12/150 T
N° de réf. sans tambour-enrouleur	626000	626200
N° de réf. T avec tambour-enrouleur	626010	626210

CARACTÉRISTIQUES TECHNIQUES

Pression de service	bars / MPa	30-130 3-13	30-150 3-15
Débit d'eau	l/min l/h	11 660	12 720
Surpression admissible	bars / MPa	145 14.5	165 16.5
Vitesse du moteur	T/min	1400	1400
Raccordement électrique	V ~ Hz A	230 1 50 15	400 3 50 7.2
Puissance absorbée Puissance restituée	kW	3.4 2.3	3.8 3.0
Cordon d'alimentation électrique	m	5	7.5
Connecteur		Schuko	CEE 16 A
Encombrement L x l x H sans tambour-enrouleur	mm	860 580 970	860 580 970
Encombrement L x l x H avec tambour-enrouleur	mm	860 580 1220	860 580 1220
Poids sans avec tambour-enrouleur	kg	159 164	159 164

CARACTÉRISTIQUES TECHNIQUES EAU CHAUDE

Production d'eau chaude à 12° C à l'entrée	°C	80	80
Génération vapeur	°C	140	140
Consommation de carburant en régime max. de combustion	kg/h l/h	5.1 6.1	5.4 6.4
Consommation de carburant en régime ΔT 45°	kg/h l/h	3.2 3.8	3.5 4.1
Puissance de chauffage	kW	55	58

ÉQUIPEMENT

Flexible HP sans tambour-enrouleur	m N° de réf.	10 (DN8) 44878	10 (DN8) 44878
Flexible HP avec tambour-enrouleur	m N° de réf.	15 (DN8) 44879	15 (DN8) 44879
Pistolets Marche/ Arrêt de sécurité	Modèle N° de réf.	Starlet 3 12500	Starlet 3 12500
Lance avec buse à jet plat	Buse N° de réf.	● 045 12420-D25045	● 045 12420-D25045
Filtre d'entrée d'eau	N° de réf.	13310	13310



NETTOYEURS HAUTE PRESSION CHAUFFAGE ÉLECTRIQUE

SANS COMPROMIS, SANS ÉMISSIONS ET DES PERFORMANCES IMPRESSIONNANTES

Air pur, espace pur : nos nettoyeurs haute pression à chauffage électrique sont particulièrement utilisés dans les espaces fermés sans évacuation d'air, dans les salles blanches ou dans les zones sensibles en termes de santé et d'hygiène. Des températures allant jusqu'à 80 °C augmentent l'efficacité du nettoyage en cas de saletés tenaces, et le chauffe-eau instantané à commande électrique permet de travailler sans émissions.

INDEX

 Série e-therm	72-73
 Raccord rapide D12 - Accessoires	74-96

SECTEURS D'ACTIVITÉS PRINCIPAUX





POINTS FORTS TECHNIQUES



CHAUDIERE À CHAUFFAGE ÉLECTRIQUE INSTANTANÉ

Chaleur stable : le chauffe-eau instantané peut fonctionner jusqu'à 48 KW et peut fonctionner en continu. Puissance de chauffe de 80 °C max.



AFFICHAGE DE TEMPERATURE DIGITAL NUMÉRIQUE

La température est réglée par le thermostat numérique. La température de l'eau peut ainsi être maintenue à un niveau constant. Un compteur d'heures de fonctionnement intégré détermine les intervalles d'entretien nécessaires.



TAMBOUR-ENROULEUR

Peu encombrant et confortable: avec manivelle rabattable pour le stockage pratique et propre du tuyau haute pression. Le dispositif de freinage spécial maintient le tambour dans la position souhaitée.



MODE ECO

Par une simple manipulation de la touche marquée "Eco", vous pouvez limiter la température maximale de fonctionnement à 55 °C et réduire la consommation d'énergie jusqu'à 50 % (pour la e-therm 603 M 36 et la e-therm 873 M 48).

Série e-therm



SYSTÈME DE RANGEMENT

des supports pratiques pour les pistolets à haute pression et les lances de nettoyage

TAMBOUR-ENROULEUR CONFORTABLE (OPTION)

rangement peu encombrant du tuyau haute pression avec anti-perçage Twist-Stop

PANNEAU DE CONTRÔLE NUMÉRIQUE

régulation numérique de la température - 2 modes de température différents

NIVEAU ECO

pur une utilisation économe en énergie (e-therm 603 M 36, e-therm 873 M 36, e-therm 873 M 48)



e-therm 603 M 36 | 642260

► ACCESSOIRES | page 74-96



ÉQUIPEMENT

- Système d'échange par raccord rapide D12
- Pompe axiale Kränzle
- Système Total-Stop avec retardateur d'arrêt du moteur
- Coupe-circuit automatique
- Régulation de la pression
- Frein d'immobilisation
- Réservoir d'eau: Contenance 12 l
(e-therm 603 M 36, e-therm 873 M 36, e-therm 873 M 48)

ÉQUIPEMENT DES NETTOYEURS EAU CHAUDE À CHAUFFAGE ÉLECTRIQUE

- Thermostat numérique
- Contrôleur de débit
- Protection contre la surchauffe
- Totalisateur d'heures de service



OPTION - NON-MARKING

42280

Kit d'adaptation NOM Version sans tambour	N° de réf.	42280
Kit d'adaptation NOM Version avec tambour	N° de réf.	42281

Voir plus amples informations sur les versions NON-Marking à la page 75

MODÈLE	e-therm 500 M 18 e-therm 500 M 18 T	e-therm 500 M 24 e-therm 500 M 24 T	e-therm 603 M 36 e-therm 603 M 36 T	e-therm 873 M 36 e-therm 873 M 36 T	e-therm 873 M 48 e-therm 873 M 48 T
N° de réf. sans tambour-enrouleur	642050	642150	642250	642300	642350
N° de réf. T avec tambour-enrouleur	642060	642160	642260	642310	642360

CARACTÉRISTIQUES TECHNIQUES

Pression de service	bars / MPa	30-130 3-13	30-130 3-13	30-150 3-15	30-150 3-15	30-150 3-15
Débit d'eau	l/min l/h	8 480	8 480	10 600	13 780	13 780
Surpression admissible	bars / MPa	150 15	150 15	170 17	170 17	170 17
Vitesse du moteur	T/min	1400	1400	1400	1400	1400
Raccordement électrique	V ~ Hz A	400 3 50 29	400 3 50 39	400 3 50 55	400 3 50 59	400 3 50 76
Puissance absorbée	kW	20	27	38	40	52
Cordon d'alimentation électrique	m	5	5	5	5	5
Connecteur		CEE 32 A	CEE 63 A	CEE 63 A	CEE 63 A	CEE 125 A
Niveau Eco		–	–	●	●	●
Encombrement L x l x H sans tambour-enrouleur	mm	1050 800 1015	1050 800 1015	1050 800 1015	1050 800 1015	1050 800 1015
Encombrement L x l x H avec tambour-enrouleur	mm	1050 800 1450	1050 800 1450	1050 800 1450	1050 800 1450	1050 800 1450
Poids sans avec tambour-enrouleur	kg	128 136	128 136	160 168	160 168	160 168

CARACTÉRISTIQUES TECHNIQUES EAU CHAUDE

Production d'eau chaude à 12° C à l'entrée	°C	48	60	75	68	80
Puissance de chauffage	kW	18	24	36	36	48

ÉQUIPEMENT

Flexible HP sans tambour-enrouleur	m N° de réf.	10 (DN8) 41081	10 (DN8) 41081	10 (DN8) 41081	10 (DN8) 41081	10 (DN8) 41081
Flexible HP avec tambour-enrouleur	m N° de réf.	20 (DN8) 443812	20 (DN8) 443812	20 (DN8) 443812	20 (DN8) 443812	20 (DN8) 443812
Pistolets Marche/ Arrêt de sécurité	Modèle N° de réf.	Starlet 3 12500	Starlet 3 12500	Starlet 3 12500	Starlet 3 12500	Starlet 3 12500
Lance avec buse à jet plat	Buse N° de réf.	○ 03 12420-D2503	○ 03 12420-D2503	● 035 12420-D25035	● 05 12420-D2505	● 05 12420-D2505
Filtre d'entrée d'eau	N° de réf.	13310	13310	13310	13310	13310



AVEC LE BON OUTIL TOUJOURS TOUT À PORTÉE DE MAIN

Prêt à l'emploi en un clic : Notre assortiment d'accessoires variés fait de chaque Kränzle un appareil polyvalent pour de nombreux domaines d'application. Qu'il s'agisse de nettoyage de surfaces ou des conduites de canalisation, de travaux de sablage ou d'un nettoyage particulièrement approfondi avec de la mousse pour dissoudre les saletés importantes. Tous les accessoires sont équipés de notre système de connexion à changement rapide qui garantit une connexion rapide, simple et sûre des lances de nettoyage et des accessoires.



INDEX

Pistolets Marche/Arrêt de sécurité	76-77
Lances de nettoyage	78-83
Laveur de sol	84
Nettoyage à la mousse Additifs.....	85
Lance télescopique	86-87
Accessoires spéciaux	88
Aspiration / Extraction Filtre.....	89
Table en acier inoxydable	90-91
Supports muraux	92
Porte-lance Enrouleurs de tuyaux	93
Adaptateur	93
Conversion au système de connexion D12	94-95
Flexibles haute pression	96



POINTS FORTS TECHNIQUES



SYSTÈME DE RACCORDS RAPIDES

Intelligent et fiable: Le système d'enchâssement à changement rapide avec les composants en acier inoxydable trempé et la protection anti-torsion assurent une connexion simple et sûre du pistolet avec la lance. Le nouveau pistolet Starlet 3 convainc en outre par son design et son confort.



HEXAGONAL ANTI-TORSION

Les lances de nettoyage et les accessoires équipés d'un raccord hexagonal peuvent être bloqués dans six positions différentes sans risque de rotation. Ainsi, les accessoires ne se tordent pas involontairement et peuvent être guidés en déplaçant le pistolet.



FLEXIBLE ET ROUES NON MARQUANTE (NOM)

Particulièrement adapté à une utilisation dans les domaines de l'hygiène et des sanitaires : Les versions NoM de Kränzle ne laissent aucune trace, leur résistance à l'abrasion assure une plus longue durée de vie des tuyaux et des roues.



RACCORD ANTI-PERÇAGE TWIST-STOP

Un raccord tournant spécial empêche la torsion du tuyau à haute pression pendant le travail et assure des résultats de nettoyage cohérents dans toutes les situations.

FONCTIONNE AU MOINS AUSSI BIEN QU'ELLE EN A L'AIR

STARLET 3

Le Starlet 3 allie fonction et design et permet un travail précis et facile. Grâce à sa construction légère, le pistolet d'arrêt de sécurité tient confortablement dans la main, même lors de travaux de longue durée, et permet de travailler confortablement dans des plages de pression allant jusqu'à 270 bars et des débits d'eau pouvant atteindre 40 l/min.



CARACTÉRISTIQUES TECHNIQUES

Sortie	Raccord rapide D12
Pression de service max.	270 bars 27 MPa
Débit d'eau max.	40 l/min
Température max.	150 °C
N° de réf.	12500

POINTS FORTS TECHNIQUES

- **FORME COMPACTE**
un design moderne pour une utilisation confortable
- **GÂCHETTE FACILE À UTILISER**
pour faciliter l'actionnement du débit d'eau
- **POIGNÉE ERGONOMIQUE**
adapté à la forme naturelle de la main pour un travail sans fatigue
- **DISPOSITIF ANTI-ROTATION HEXAGONAL**
permet de bloquer les accessoires avec dispositif anti-rotation dans six positions différentes



CONFORT ET ROBUSTESSE POUR UNE EXPÉRIENCE DE NETTOYAGE PARFAITE

STARLET 4

Le Starlet 4 allie qualité et fiabilité pour les travaux de nettoyage professionnels. Grâce à son design léger mais robuste, le pistolet haute pression permet une manipulation confortable et un contrôle précis du débit d'eau. Que ce soit pour le nettoyage superficiel ou l'élimination de salissures grossières : Le Starlet 4 est conçu pour une pression de service de 210 bars et un débit d'eau de 20 l/min, ce qui en fait le choix idéal pour la plupart des tâches de nettoyage.



CARACTÉRISTIQUES TECHNIQUES

Sortie	Raccord rapide D12
Pression de service max.	210 bars 21 MPa
Débit d'eau max.	20 l/min
Température max.	100 °C
N° de réf.	12525

POINTS FORTS TECHNIQUES

- **DESIGN ERGONOMIQUE**
pour une prise en main sûre et confortable pendant le nettoyage
- **DISPOSITIF ANTI-ROTATION HEXAGONAL**
pour bloquer les accessoires avec dispositif anti-rotation dans six positions différentes
- **POIGNÉE ERGONOMIQUE**
pour un travail sans fatigue
- **GÂCHETTE FACILE À UTILISER**
demande moins d'effort



TECHNIQUE DE BUSES

INTELLIGENTE POUR UNE

EFFICACITÉ DE NETTOYAGE MAXIMALE



NOUVEAU : LANCE DE NETTOYAGE AVEC BUSE PENDULAIRE

Efficace même dans les conditions les plus difficiles : La nouvelle lance de nettoyage avec buse pendulaire en acier inoxydable inusable élimine les saletés les plus tenaces et assure en même temps le nettoyage de toute la surface. Grâce à sa conception intelligente, elle combine les avantages d'une lance à jet plat avec la puissance d'un jet ponctuel. Un jet d'eau oscillant fournit d'excellents résultats de nettoyage tout en augmentant considérablement la puissance de rinçage/de pulvérisation.

- produit un jet de fluide unique (effet Coandă)
- sans éléments mobiles, donc robuste et durable
- économise l'énergie et l'eau grâce à un nettoyage plus rapide
- faible niveau de vibrations et de bruit

PRATIQUEMENT INDESTRUCTIBLE
en acier inoxydable



GESTION INTELLIGENTE DU FLUX
le jet ponctuel oscillant augmente le pouvoir nettoyant

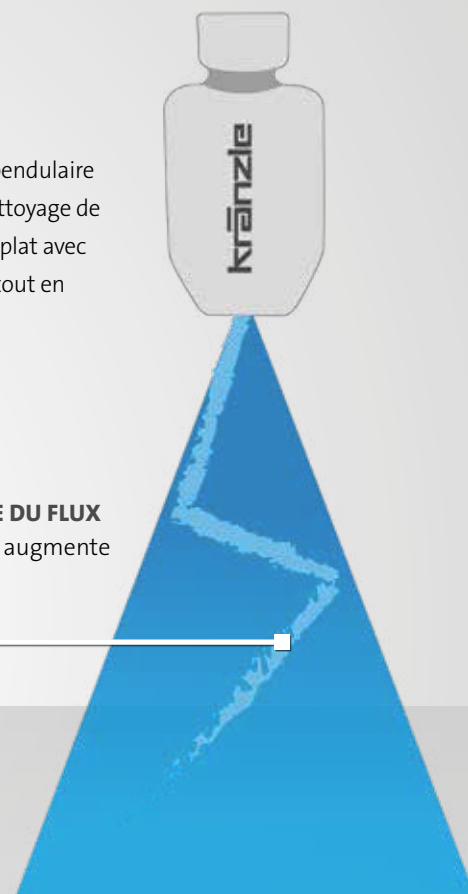

LES LANCES DE NETTOYAGE



12434-PD4503

Lance avec buse pendulaire				NOUVEAU
Longueur	mm	Taille de la buse	Angle de pulvérisation	N° de réf.
500		○ 03	45°	12434-PD4503
500		● 042	45°	12434-P45042



12424-PD3008

Lance avec buse pendulaire				
■ avec manche iso				
Longueur	mm	Taille de la buse	Angle de pulvérisation	N° de réf.
1000		● 05	30°	12424-PD3005
1000		● 07	30°	12424-PD3007
1000		● 08	30°	12424-PD3008
1000		● 11	30°	12424-PD3011







LES LANCES DE NETTOYAGE



12435-M20028

Lance en acier inoxydable avec buse à jet plat				
Longueur	mm	Taille de la buse	Angle de pulvérisation	N° de réf.
500		● 028	20°	12435-M20028
500		○ 03	20°	12435-M2003
500		● 042	20°	12435-M20042
500		● 045	20°	12435-M20045
500		1/4" intérieur, sans buse**	sans buse**	12435-XXX

BUSE À JET PLAT

Notre recommandation pour le nettoyage des surfaces sensibles. Cette buse permet par son jet conique (angle de pulvérisation : 20 - 40°) de nettoyer en douceur. Elle ne marque pas le support lavé et pousse également la saleté issue du lavage.



12420-D2503

Lance en acier inoxydable avec buse à jet plat

■ avec manche iso

Longueur	mm	Taille de la buse	Angle de pulvérisation	N° de réf.
1000		○ 03	25°	12420-D2503
1000		● 035	25°	12420-D25035
1000		● 04	25°	12420-D2504
1000		● 045	25°	12420-D25045
1000		● 05	25°	12420-D2505
1000		● 055	25°	12420-D25055
1000		● 06	25°	12420-D2506
1000		● 065	25°	12420-D25065
1000		● 07	25°	12420-D2507
1000		● 075	25°	12420-D25075
1000		● 08	25°	12420-D2508
1000		● 085	25°	12420-D25085
1000		● 11	25°	12420-D2511
1000		● 125	25°	12420-D25125
1000		● 05	40°	12420-D4005
1000		● 06	40°	12420-D4006
1000		● 065	40°	12420-D40065
1000		● 08	40°	12420-D4008
1000		● 085	40°	12420-D40085
1000		● 11	40°	12420-D4011
1000		● 125	40°	12420-D40125
1000		15	40°	12420-D4015
1000		175	40°	12420-D40175
1000		20	40°	12420-D4020
1000		1/4" intérieur, sans buse**	sans buse**	12420-XXX
1250		1/4" intérieur, sans buse**	sans buse**	124220-XXX
1500		1/4" intérieur, sans buse**	sans buse**	124210-XXX



ANGLE DE PULVÉRISATION DES BUSES

- ANGLE DE PULVÉRISATION DE 20°**
 Buse à jet rasoir
 Matériaux: Laiton
- ANGLE DE PULVÉRISATION DE 25°**
 Buse à jet plat
 Matériaux: Acier inoxydable
- ANGLE DE PULVÉRISATION DE 40°**
 Buse à jet plat
 Matériaux: Acier inoxydable

** La buse HP est à commander séparément



LES LANCES DE NETTOYAGE

VARIO-JET

La lance de pulvérisation pour jet ponctuel ou plat permet de passer confortablement du mode haute pression au mode basse pression. Les nettoyeurs haute pression avec injecteur intégré peuvent aspirer du détergent via la pompe haute pression. L'application de mousse de nettoyage devient ainsi possible sans changer d'accessoire.

NOUVEAU : VARIO-JET DUO

Contrairement à la buse Vario-jet, la buse Vario-Jet Duo ne possède que 2 fonctions (Duo). En tournant l'enveloppe de protection du corps de pulvérisation, il est possible de passer du jet ponctuel au jet plat.

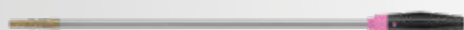

Lance avec buse Vario-Jet

■ avec protection anti-rotation

Longueur	mm	Taille de la buse	N° de réf.
500		● 028	12437-028
500		○ 03	12437-03
500		● 042	12437-042

Lance avec buse Vario-Jet Duo

Longueur	mm	Taille de la buse	N° de réf.
500		● 028	12433-028
500		○ 03	12433-03
500		● 042	12433-042

12436-M20042



Lance en acier inoxydable avec buse réglable

■ max. 250 bars | 25 MPa ■ max. 150 °C ■ avec protection anti-rotation

Longueur	mm	Taille de la buse	Angle de pulvérisation	N° de réf.
500		● 042	20°	12436-M20042
500		○ 03	20°	12439-D2503
500		● 05	20°	12439-D2505

12431-D2503

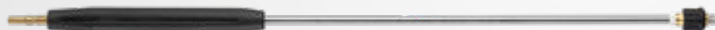

Lance en acier inoxydable avec buse réglable

■ max. 250 bars | 25 MPa ■ max. 150 °C ■ avec manche iso

Longueur	mm	Taille de la buse	Angle de pulvérisation	N° de réf.
1000		○ 03	25°	12431-D2503
1000		● 045	25°	12431-D25045
1000		● 05	25°	12431-D2505
1000		● 07	25°	12431-D2507
1000		1/4" intérieur, sans buse **	sans buse **	132061
1500		1/4" intérieur, sans buse **	sans buse **	132062

132051



132060

Buse réglable courte

Longueur	mm	Protection anti-rotation	Taille de la buse	N° de réf.
180		●	1/4" intérieur, sans buse **	132051
340		manche iso	1/4" intérieur, sans buse **	132060

** La buse HP est à commander séparément. Les buses réglables courtes ne doivent pas être utilisées avec une buse à jet ponctuel.

LANCE AVEC BUSE REGLABLE

La pression de travail peut être réglée directement au niveau de la lance et s'adapter à différentes tâches : Jet plat à haute pression ou jet de rinçage en mode basse pression.





LES LANCES DE NETTOYAGE



12438-028

Lance rotabuse

- Débit d'eau max. 15 l/min
- Pression de service max. 180 bars | 18 MPa

Longueur	mm	Taille de la buse	N° de réf.
500		● 028	12438-028
500		○ 03	12438-03
500		● 042	12438-042
500		● 045	12438-045
500		● 05	12438-05
500		● 055	12438-055

LANCE ROTABUSE ET LANCE TURBOBUSE

Travaux de décapage sur des surfaces insensibles nécessitant un lavage puissant à haute pression. Les saletés incrustées sont nettoyées par un jet rotatif à haute vitesse.



Illustration: Lance rotabuse



Illustration: Lance turbobuse

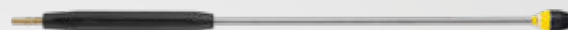

12425-042

Lance rotabuse

- Débit d'eau max. 15 l/min
- avec manche iso
- Pression de service max. 180 bars | 18 MPa

Longueur	mm	Taille de la buse	N° de réf.
1000		○ 03	12425-03
1000		● 035	12425-035
1000		● 042	12425-042
1000		● 045	12425-045
1000		● 05	12425-05
1000		● 055	12425-055
1000		● 06	12425-06
1000		● 07	12425-07
1000		● 075	12425-075



12430-045

Lance turbobuse

- Débit d'eau max. 40 l/min
- avec manche iso
- Pression de service max. 250 bars | 25 MPa

Longueur	mm	Taille de la buse	N° de réf.
1000		● 035	12430-035
1000		● 04	12430-04
1000		● 045	12430-045
1000		● 05	12430-05
1000		● 055	12430-055
1000		● 07	12430-07
1000		● 08	12430-08
1000		● 09	12430-09
1000		● 10	12430-10
1000		● 11	12430-11
1000		12	12430-12





LES LANCES DE NETTOYAGE

410756

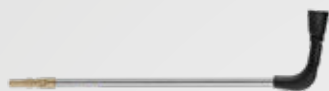

Lance châssis

Pour zones difficilement accessibles
 ■ avec protection anti-rotation

Longueur	mm	Taille de la buse	N° de réf.
500		● 07	410756

410755

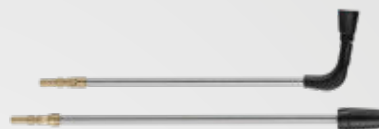

Lance châssis avec rallonge

Pour zones difficilement accessibles
 ■ avec protection anti-rotation

Longueur	mm	Taille de la buse	N° de réf.
1000		● 07	410755

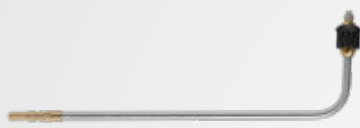

Lance W.C.

■ avec buse réglable ■ avec protection anti-rotation

N° de réf.	12540
Longueur	mm 500
Taille de la buse	D25055



Lance pliable

Réglage progressif de l'angle de flexion de la lance de 20 à 140°

N° de réf.	121801-XXX
Longueur	mm 1100
Sortie	1/4" intérieur, sans buse **

121332



Lances doubles avec poignée rotative

Réglage progressif de la pression de service
 ■ avec protection anti-rotation

Longueur	mm	Taille de la buse	N° de réf.
660		D3035 **	121332

12133



Lances doubles avec poignée rotative

Réglage progressif de la pression de service

Longueur	mm	Taille de la buse	N° de réf.
1000		D3035 **	12133

125301



Lances doubles avec pommeau rotatif

Réglage progressif de la pression de service
 ■ avec protection anti-rotation

Longueur	mm	Taille de la buse	N° de réf.
660		D3035 **	125301

125302



Lances doubles avec pommeau rotatif

Réglage progressif de la pression de service

Longueur	mm	Taille de la buse	N° de réf.
1000		D3035 **	125302

411545

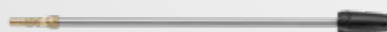

Lance châssis

■ avec protection anti-rotation

Longueur	mm	Entrée/Sortie	N° de réf.
342		Système de raccord rapide D12	411544
500		Système de raccord rapide D12	411545

411547



Lance châssis

■ avec manche iso

Longueur	mm	Entrée/Sortie	N° de réf.
1000		Système de raccord rapide D12	411546
1250		Système de raccord rapide D12	411547
1500		Système de raccord rapide D12	411548

** Buse basse pression en série. La buse HP est à commander séparément



LAVEUR DE SOL



En option

Round Cleaner UFO court

pour surfaces petites à moyennes

N° de réf.	41855	
+ Adaptateur D12	12441	
Entrée	M22x1,5 extérieur	
Ø	mm	300
Pression de service	bars / MPa	180 18
Débit d'eau max.	l/min	12
Poids	kg	1.9
Taille de la buse	045	



Round Cleaner UFO long

pour surfaces petites à moyennes

N° de réf. sans roues	41880	
N° de réf. avec roues	41881	
Ø	mm	300
Pression de service	bars / MPa	180 18
Débit d'eau max.	l/min	12
Poids sans roues	kg	2.4
Poids avec roues	kg	3.1
Taille de la buse	045	



Round Cleaner UFO long acier inoxydable

pour surfaces petites à moyennes

N° de réf. Taille de la buse 045	41891	
N° de réf. Taille de la buse 055	41890	
Ø	mm	350
Pression de service	bars / MPa	210 21
Débit d'eau max.	l/min	15
Poids	kg	5.5

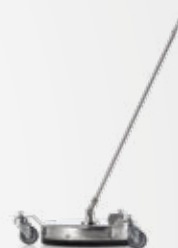

Round Cleaner INOX 300

pour surfaces moyennes à grandes

N° de réf.	41813	
Ø	mm	300
Pression de service	bars / MPa	160 16.0
Débit d'eau max.	l/min	12
Poids	kg	2.9
Taille de la buse	045	



Round Cleaner INOX 410

pour surfaces grandes à très grandes

N° de réf.	41814	
Ø	mm	410
Pression de service	bars / MPa	180 18.0
Débit d'eau max.	l/min	14
Poids	kg	3.6
Taille de la buse	045	



Round Cleaner INOX 520

pour surfaces grandes à très grandes

N° de réf.	41812	
Ø	mm	520
Pression de service	bars / MPa	220 22.0
Débit d'eau max.	l/min	26
Poids	kg	11.4
Taille de la buse	06	

** Pour une utilisation avec Starlet 3, la rallonge N° de réf. 411544 est nécessaire.

NETTOYAGE À LA MOUSSE | ADDITIFS



135303



135313

Lance à mousse

Production de mousse active

- Angle de pulvérisation réglable (jet ponctuel - jet plat)
- Bouchon à vis inclus

Capacité du bac	Litres	N° de réf.
1		135303
2		135313



JET PONCTUEL

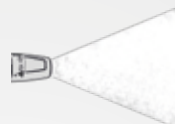

JET PLAT

1 Liter



2 Liter

Réservoir de recharge lance à mousse

Pour le changement et le stockage des produits de nettoyage

Réservoir sans couvercle	N° de réf.
1 litre	135320
2 litres	135321
Bouchon à vis	135336

412710



412711

Kränzle Neutral

Nettoyant universel pour l'élimination de saletés tenaces

- Valeur pH**: 8.5

Réceptient	Litres	N° de réf.
1		412710
5		412711
25		412712
950		412718 NOUVEAU

412721



Kränzle Plus

Nettoyant spécial pour dégraissage et nettoyage

- Valeur pH**: 10.5

Réceptient	Litres	N° de réf.
5		412721
25		412722

412731



Kränzle Marine

pour le nettoyage de moteurs

- Valeur pH**: 11.0

Réceptient	Litres	N° de réf.
5		412731
25		412732



Détartrant spécial

Concentré pour détartrer le serpentin des nettoyeurs haute pression à eau chaude

- Valeur pH**: 0.5

Réceptient	Litres	N° de réf.
1		412580



Huile spéciale hautes performances

Pour toutes les pompes HP

Contenu	Litres	N° de réf.
0.25		400931
1		400932
5		400933
20		400934



Consigne importante:

Lors de l'utilisation de détergents chimiques, il convient de tenir compte des ordonnances et prescriptions visant l'hygiène, des consignes de sécurité ainsi que des fiches de données de sécurité.

Voir fiches techniques de sécurité: www.kraenzle.com/sda

**Valeur pH: à l'état non dilué

Il est recommandé de tester le produit sur la surface à nettoyer avant de commencer les opérations de nettoyage.

OUTIL PUISSANT POUR LES PROFESSIONNELS TRAVAUX DE NETTOYAGE

LANCE TÉLESCOPIQUE

La lance télescopique offre une solution pratique et efficace pour nettoyer les endroits difficiles à atteindre en hauteur. Cette lance télescopique vous permet de travailler sans échafaudage ni plateforme élévatrice et de nettoyer en toute sécurité depuis le sol différentes surfaces, notamment les façades, les plafonds, les surfaces vitrées et les installations solaires.



INTÉRIEUR FLEXIBLE HAUTE PRESSION
assure une alimentation en eau fiable et sûre pendant le processus de nettoyage



SANGLE DE TRANSPORT
En option, la lance télescopique peut être livrée avec une sangle ou une bandoulière pour vous permettre de la transporter et de la manipuler encore plus confortablement.

N° de réf. 122100



Lance télescopique

Pour nettoyer facilement les endroits difficiles d'accès en hauteur. Nettoyer sans échafaudage ni plateforme élévatrice - en toute sécurité depuis le sol.

N° de réf.	121900
Entrée/Sortie	M22x1.5 AG
Longueur min. max.	m 2.4 5.4
Pression de service avec brosse de lavage max.	bar MPa 40 4
Débit d'eau max.	l/min 30



Porte-buse avec réglage de la pression **NOUVEAU**

N° de réf. sans buse **	122110-XXX
-------------------------	------------



Brosse de lavage transversale **CONSEILS DE PROS**

- Poils naturels
- Raccord électrique M22x1.5 AG

N° de réf.	410500
------------	--------





ACCESSOIRES SPÉCIAUX

128060



Brosse de lavage transversale

- Poils naturels
- Tête de brosse Lxl: 240x90 mm
- Avec protection anti-rotation (500 mm)

Longueur de la lanc	mm	N° de réf.
500		128060
750		128061

128062



Brosse de lavage transversale

- Poils naturels
- Tête de brosse Ø: 180 mm
- Avec manche iso

Longueur de la lanc	mm	N° de réf.
1000		128062
1250		128063
1500		128064



En option

Brosse plate

- Poils synthétiques

N° de réf.	41073
+ Adapter D12	12441
Entrée	M22x1,5 extérieur
Tête de brosse Lxl mm	180x65

410506



Brosse rotative

- Poils naturels
- Tête de brosse Ø: 180 mm
- Avec protection anti-rotation

Longueur de la lanc	mm	N° de réf.
342		410506

410507



Brosse rotative

- Poils naturels
- Tête de brosse Ø: 180 mm
- Avec manche iso

Longueur de la lanc	mm	Art.Nr.
1000		410507
1250		410508
1500		410509



Carter anti-projections

- Pour le nettoyage de surfaces sans projection d'eau
- Adaptée pour toutes les lances de nettoyage

N° de réf.	132600
Ø en bas mm	285x190



En option

Kit de sablage (hydrosablage)

- Pour le sablage de la pierre de grès et des façades
- Avec flexible et lance d'aspiration

N° de réf.	41068
+ Adaptateur D12	12441
Entrée	M22x1,5 extérieur
Pression de service min. bar MPa	130 13
Débit d'eau min. l/min	10
pour abrasifs de sablage mm	0.2 - 2.0
Taille de la buse	● 055



Flexible de nettoyage de canalisation avec buse

- Pression de service max.: 200 bars | 20 MPa
- Taille de la buse sans buse à jet frontal: KN 055
- Taille de la buse avec buse à jet frontal: KNF 055

Longueur en m	N° de réf. sans buse à jet frontal	N° de réf. avec buse à jet frontal
10	12550	12550-F
15	125501	125501-F
20	125502	125502-F
25	125503	125503-F
30	125504	125504-F



SANS BUSE À JET FRONTAL

3 jets vers l'arrière



AVEC BUSE À JET FRONTAL

3 jets vers l'arrière
1 jet vers l'avant

ASPIRATION / EXTRACTION | FILTRE



Aspirateur de boue

Aspiration de boues de petites mares ou de bassins
 ■ Pour nettoyeurs haute pression à partir de 10 l / min

N° de réf.	41791	
Entrée	M22x1,5 extérieur	
Longueur en	m	2
Pression de service max.	bar MPa	250 25
Débit d'eau max.	l/min	20
Hauteur max. d'aspiration	m	3
Puissance d'aspiration à 130 bars / 220	l/h	10000 17500
Taille de la buse standard	● 055	



Aspirateur de boue

Aspiration de boues de petites mares ou de bassins
 ■ Pour nettoyeurs haute pression à partir de 10 l / min
 ■ Diamètre du tuyau : 1 1/2"

N° de réf.	41104	
Entrée	M22x1,5 extérieur	
Longueur du flexible	m	3.8
Pression de service max.	bar MPa	250 25
Débit d'eau max.	l/min	20
Hauteur max. d'aspiration	m	3
Puissance d'aspiration à 130 bars / 220	l/h	10000 17500
Taille de la buse standard	● 055	



Adaptateur pour le nettoyage de piscines

Adaptateur d'aspiration de boue en inox

N° de réf.	418030	
Entrée	M22x1.5 AG	
Encombrement L	mm	320
Pression de service max.	bar MPa	250 25
Débit d'eau max.	l/min	20
Hauteur max. d'aspiration	m	3
Puissance d'aspiration à 130 bars / 220	l/h	10000 17500
Taille de la buse	● 055	



Flexible d'aspiration avec filtre d'aspiration

■ Pour nettoyeurs haute pression avec vitesse de rotation du moteur 1400 tr/min et débit d'eau min. 10 l/min
 ■ Avec soupape antiretour

N° de réf.	150383	
Entrée	3/4" intérieur	
Longueur du flexible	m	3

133003



133201

Filtre d'entrée d'eau

■ Entrée et sortie en laiton, hormis l'article: 13310

Entrée	Sortie	N° de réf.
3/4" extérieur (Raccord en plastique)	3/4" intérieur (Raccord à vis)	13310
3/4" extérieur	3/4" intérieur (Raccord à vis)	133003
Raccord rapide avec griffes (GEKA)	Raccord rapide avec griffes (GEKA)	133005
3/4" extérieur	3/4" intérieur (Raccord à vis)	133201



TABLE EN ACIER INOXYDABLE - PARFAIT POUR LES NETTOYEURS HAUTE PRESSION WS/WSC-RP

NOUVEAU

La table en acier inoxydable a été spécialement conçue pour les appareils WS/WSC-RP et se caractérise par sa grande stabilité, son confort et sa flexibilité. Elle est particulièrement pratique car elle ne nécessite pas de perçages complexes dans le mur, ce qui permet une installation simple et rapide. Grâce à l'acier inoxydable, la table est idéale pour une utilisation dans les zones humides.

SUPPORTS POUR TAMPONS EN CAOUTCHOUC

permettent de fixer facilement et en toute sécurité les nettoyeurs haute pression. Ils amortissent également les vibrations.



TROUS DE MONTAGE

spécialement pour enrouleur automatique et carquois de sol pour lances



PIEDS RÉGLABLES

réglables en hauteur, compensent les inégalités du sol et assurent une bonne stabilité

TABLE EN ACIER INOXYDABLE

Matériel	Acier inoxydable
Encombrement L x l x H	77 58 73
N° de réf.	16206



TOUT À SA PLACE

MODULES DE RANGEMENT

Modules de rangement pour avoir tous les accessoires à portée de main et ne pas perdre la vue d'ensemble, Kränzle propose des supports adaptés à chaque exigence. Ceux-ci sont compatibles avec l'ensemble des accessoires Kränzle - y compris les accessoires avec raccord fileté M22.

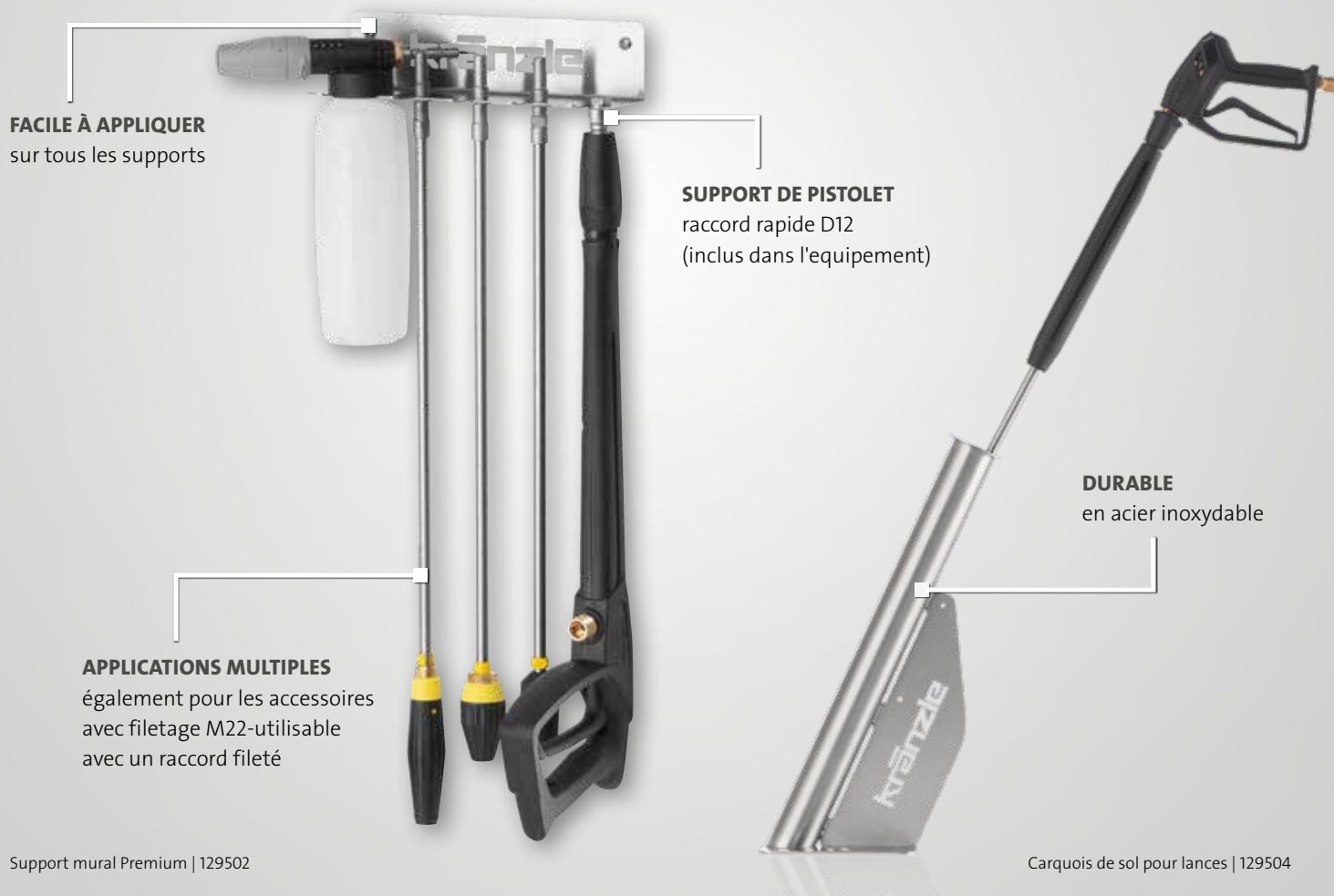

SUPPORTS MURAUX



Support mural pour lances

rangement peu encombrant à jusqu'à sept lances et brosses de lavage
■ support de pistolet D12 inclus

N° de réf.	129500
Encombrement LxIxH mm	300x50x70



Support mural pour injecteur de mousse

grande cavité pour accrocher l'injecteur de mousse de manière pratique

N° de réf.	129501
Encombrement LxIxH mm	80x70x70



Support mural Premium

pour ranger jusqu'à quatre lances de nettoyage et un injecteur à mousse
■ support de pistolet D12 inclus

N° de réf.	129502
Encombrement LxIxH mm	300x70x70

PORTE-LANCE | ENROULEURS DE TUYAUX



Support de lance au sol

pour montage au sol, avec raccord de fuite
 ■ convient pour le rangement de 2 lances

N° de réf.	129504	
Longueur de la lance	mm	590
Ø	mm	55



Support de lance mural

pour montage mural
 ■ ne convient pas aux lances turbo

N° de réf.	129505	
Longueur de la lance	mm	590
Ø	mm	55



Tambour-enrouleur automatique - Kit d'adaptation ultérieure

■ therm-RP, therm-1, therm 1017

N° de réf.	48950	
Flexible HP	m	20 (DN8)



Enrouleur automatique

■ Tuyau de raccordement de 2 m inclus

N° de réf.	43855	
Flexible HP	m	20 (DN8)



Enrouleur automatique, en inox

■ Tuyau de raccordement de 2 m inclus

Y compris flexible HP	m	N° de réf.
20 (DN8)		412681
30 (DN8)		412691

ADAPTATEUR



Kit de conversion - Contrôleur de débit

Pour la protection contre les fuites dans le réseau de canalisations. Convient pour les zones non surveillées.

N° de réf.	126342	
Débit	l/min	4



Aérateur de tubulure avec clapet anti-retour

A intégrer entre l'appareil et la conduite d'alimentation en eau potable
 ■ avec soupape anti-retour

N° de réf.	410164	
Entrée	3/4" intérieur	
Sortie	3/4" extérieur	



44192

Adaptateur cheminée

Pour mise en œuvre en intérieur
 ■ Pour toutes les séries therm à chauffage au mazout
 ■ Ø 200 mm

Longueur en	mm	N° de réf.
200		44192
385		441921

TOUJOURS SÛR ET RAPIDE



CONVERSION AU SYSTÈME DE CONNEXION D12

Le raccord fileté a toujours été le garant d'une connexion fiable entre le pistolet d'arrêt de sécurité et les lances. Avec le système innovant de changement rapide par emboîtement, nous avons fait évoluer de manière décisive cette technique éprouvée : Le raccord enfichable allie la sécurité habituelle à un confort supplémentaire. Il suffit d'emboîter les lances pour les changer confortablement et rapidement comme jamais auparavant.

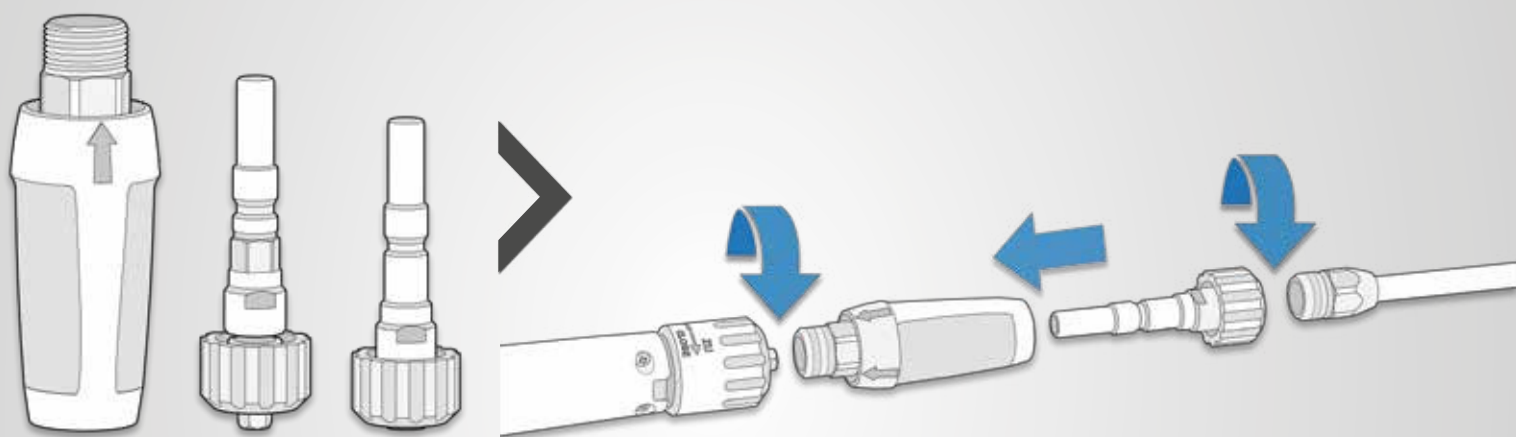

KIT DE CONVERSION | N° de réf. 13455

- Rehausse pour raccord enfichable
- Raccord rapide avec sécurité anti-rotation
- Raccord rapide sans sécurité anti-rotation

CONVERSION FACILE

- Visser la rehausse du coupleur enfichable sur le pistolet d'arrêt de sécurité M22
- Visser les accessoires avec le raccord fileté M22 sur le raccord rapide
- Enfiler le raccord rapide dans la rehausse du coupleur

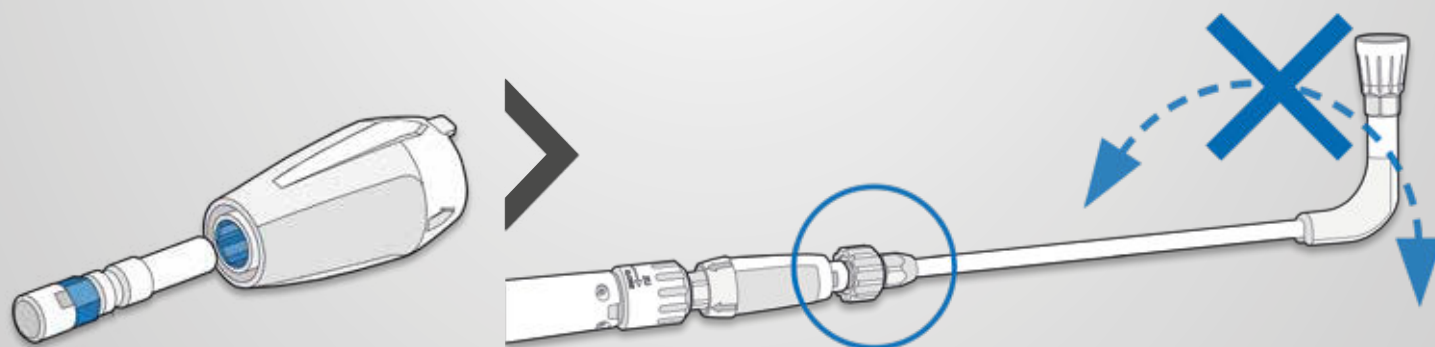

ACCOUPEMENT HEXAGONAL

L'hexagone extérieur de l'embout avec sécurité anti-rotation s'adapte parfaitement à l'hexagone intérieur de l'embout du raccord.

ANTI-ROTATION

Grâce à l'embout enfichable avec accouplement hexagonal, les lances et les accessoires peuvent être bloqués dans six positions différentes. Ainsi, les torsions involontaires d'accessoires appartiennent au passé.



CONVERSION AU SYSTÈME DE CONNEXION D12



Kit d'adaptation système de raccord rapide D12

Pour la transformation du pistolet d'arrêt de sécurité et des accessoires Kränzle avec raccord fileté en système d'enchâssement à changement rapide D12.

Rehausse pour raccord enfichable	Adaptateur 1	Adaptateur 2	N° de réf.
M22x1,5 extérieur ▶ D12	Raccord rapide D12 sans dispositif anti-rotation	Raccord rapide D12 avec protection anti-rotation	13455



124415

12440

Adaptateur Raccord à vis M22 ▶ Raccord rapide D12

Pour l'utilisation des accessoires Kränzle avec raccord fileté pour les pistolets d'arrêt de sécurité avec système d'enchâssement à changement rapide D12

Entrée	Sortie	Dispositif anti-rotation	Longueur mm	N° de réf.
Raccord rapide D12	M22x1,5 intérieur	–	100	12441
Raccord rapide D12	M22x1,5 intérieur	●	100	124415
Raccord rapide D12	M22x1,5 intérieur	–	400 avec manche iso	12440

Adaptateur pour système d'échange par raccord rapide D12

Pour transformer le pistolet d'arrêt de sécurité en système de connexion à changement rapide D12

N° de réf.	12443
Sortie	D12



ACCESSOIRES VIS FILETÉE M22

POUR LES APPAREILS CONSTRUITS JUSQU'EN 2020

Depuis 2020, tous les nettoyeurs haute pression sont exclusivement équipés du système innovant de changement rapide par emboîtement. Les accessoires de nettoyage actuels avec raccord fileté pour les appareils Kränzle existants resteront bien entendu disponibles.

► **TÉLÉCHARGER LE DOCUMENT : Catalogue d'accessoires M22**

Scanner le code QR



FLEXIBLES HAUTE PRESSION



Standard



NoM

Flexible HP à tresse métallique

■ Entrée Sortie: M22x1,5 intérieur		■ Raccord pivotant		■ Protection anti-pliage		Autres versions sur demande			
Longueur en	m	Armature textile	SN	Pression de service	bar MPa	Température max.	°C	N° de réf. standard	N° de réf. NoM
10 (DN6)	1			210 21		100		43416	434162
20 (DN6)	1			210 21		100		434161	434163
10 (DN8)	1			230 23		150		44878	–
10 (DN8)	2			400 40		150		41081	410811
15 (DN8)	1			230 23		150		44879	–
15 (DN8)	2			400 40		150		–	410821
25 (DN8)	2			400 40		150		41084	410841
30 (DN8)	2			400 40		150		41080	410801



Standard



NoM

Tuyau de rechange - pour nettoyeurs haute pression avec enrouleur de tuyau

■ Sortie: M22x1,5 intérieur		■ Raccord pivotant		■ Protection anti-pliage		Autres versions sur demande				
Série d'appareils	Longueur en	m	Armature textile	SN	Pression de service	bar MPa	Température max.	°C	N° de réf. standard	N° de réf. NoM
K 1050	12 (DN6)	1			210 21		100		49116	–
Série X	15 (DN6)	1			210 21		100		498000	480151
K 1154, K 1152, K 2000	15 (DN6)	1			210 21		100		48015	480151
Profi	15 (DN6)	1			210 21		100		43829	438291
quadro de petite puissance	15 (DN6)	1			210 21		100		40170	401701
quadro 599/799	20 (DN6)	1			210 21		100		434161	434163
quadro 899	15 (DN8)	1			210 21		100		44879	410821
quadro de puissance élevée, Profi-Jet, Série B, Primus AT	20 (DN8)	2			400 40		150		41083	410831
therm C, therm CA	15 (DN8)	1 / NoM: 2			210 21 / NoM: 400 40		150		44879	410821
LX-RP, therm-RP, therm 1, e-therm, Primus, Primus-RP	20 (DN8)	2			400 40		150		443812	443813
therm-RP 900 AT	15 (DN8)	2			400 40		150		44876	–



Tuyau de raccordement

■ Entrée Sortie: M22x1,5 intérieur						
Longueur en	m	Armature textile	SN	Pression de service	bar MPa	N° de réf.
1 (DN8)	2			400 40		41265
2 (DN8)	2			400 40		412651



Coupleur flexible

N° de réf.	13286
Entrée	M22x1,5 extérieur
Sortie	M22x1,5 extérieur



ILS CONVIENNENT DANS CHAQUE FOYER

NETTOYEURS HAUTE PRESSION - UTILISATEURS PRIVÉS

NETTOYEURS HAUTE PRESSION POUR UTILISATEURS PRIVÉS

QUALITÉ PROFESSIONNELLE POUR LA MAISON

Une technologie qualité pro adaptée au particulier : pour les utilisateurs privés exigeants, Kränzle propose la série K 1050. Des machines prêtes à l'emploi qui se caractérisent par un design ergonomique, attrayant et compact et elles sont fabriquées avec les mêmes matériaux que la gamme pro. Une gamme d'accessoires bien pensée fait de ces nettoyeurs de véritables multitalents.





SYSTÈME DE RACCORDS RAPIDES D10

Connectivité et simplicité : Le système de raccord à changement rapide avec composants en acier inoxydable trempé. Passer d'un accessoire à l'autre d'un geste; fiabilité robustesse et solidité. Un standard dans nos modèles pro adapté pour cette gamme.



DES SOLUTIONS INTELLIGENTES POUR LES UTILISATEURS PARTICULIERS

Les avantages de nos matériaux pro exigent les meilleures solutions techniques pour ceux qui n'attendent que le meilleur. Retrouvez les matériaux de haute qualité de la gamme pro qui ont fait leurs preuves (le laiton de la tête de pompe, des lances en acier inoxydable et un châssis mono bloc) dans cette gamme destinée aux utilisateurs particuliers.



SYSTÈME D'ARRÊT TOTAL

Consommation d'énergie en baisse, durée de vie en hausse : lors de la fermeture du pistolet à haute pression, le moteur s'arrête automatiquement, soulage la pompe et l'entraînement à haute pression et réduit le bruit. De cette manière, non seulement le bruit est réduit, mais la pompe haute pression est également préservée.



TAMBOUR-ENROULEUR

Peu encombrant et confortable : avec manivelle rabattable pour le stockage pratique et propre du tuyau haute pression.



DESIGN COMPACT

L'union de la performance et de l'ergonomie. A portée de toutes et tous, nos machines sont pensées pour vous donner le maximum de confort, de longévité et de polyvalence. Transport et encombrement réduit selon les modèles.



DE NOMBREUX USAGES

La polyvalence à portée de main. Grâce à une large gamme d'accessoires. Nettoyeurs haute pression livrés d'origine avec lance jet plat et rotabuse suivant la version mais en option avec des accessoires pour : lavage abri piscine, voiture, poubelle, avant toit pvc, mobilier de jardin, terrasse, débouchage aussi bien équipé qu'un pro.

Quickly



RANGEMENT DES ACCESSOIRES

Pour un rangement pratique des accessoires et du câble d'alimentation

PORTE-TUYAU PRATIQUE

Pour un rangement ordonné du tuyau haute pression

Y COMPRIS NETTOYEUR DE SOLS NETTOYEUR ROND UFO

Pour un nettoyage simple et efficace des allées, terrasses et trottoirs.

PLATEAU POUR LES PAUSES DE TRAVAIL

Support astucieux pour le pistolet à haute pression pendant les pauses de travail

ROUES TOUT-TERRAIN

Roues robuste pour un transport facile et une grande stabilité

SYSTÈME TOTAL-STOP

Éteint la pompe si le pistolet à haute pression n'est pas utilisé pendant les pauses de travail

► ACCESSOIRES | page 106

ÉQUIPEMENT

 Système d'échange par raccord rapide D10

- Pompe axiale Kränzle
- Système Total-Stop
- Filtre d'entrée d'eau
- Flexible HP





MODÈLE	Quickly
N° de réf.	497500

CARACTÉRISTIQUES TECHNIQUES

Pression de service	bars / MPa	130 13
Débit d'eau	l/min l/h	6.3 380
Surpression admissible	bars / MPa	145 14.5
Vitesse du moteur	T/min	2800
Raccordement électrique	V ~ Hz A	230 1 50 7.9
Puissance absorbée Puissance restituée	kW	1.8 1.35
Cordon d'alimentation électrique	m	5
Connecteur		Schuko
Encombrement L x l x H	mm	420 285 900
Poids	kg	20

ÉQUIPEMENT

Flexible HP	m N° de réf.	8 (DN6) 497070
Pistolets Marche/ Arrêt de sécurité	Modèle N° de réf.	Starlet 4 12520
Lance avec buse à jet plat	Buse N° de réf.	● 028 12900-028
Lance rotabuse	Buse N° de réf.	● 028 42403-028
Round Cleaner UFO	Ø mm N° de réf.	260 41870
Filtre d'entrée d'eau	N° de réf.	13311





Série K 1050

CHÂSSIS ROTOMOULÉ

un boîtier en plastique
pratiquement indestructible

TAMBOUR-ENROULEUR CONFORTABLE (TST)

stockage peu encombrant du tuyau
haute pression - avec manivelle rabattable

SYSTÈME DE RANGEMENT

stockage pratique des pistolets
à haute pression et des lances
de nettoyage

VERSION PORTABLE

la conception compacte facilite le
transport et permet de gagner de l'espace

ROUES TOUT-TERRAIN

Roues robuste pour un transport
facile et une grande stabilité



K 1050 TST | 495101
K 1050 P | 49501

► **ACCESSOIRES** | page 106

ÉQUIPEMENT

Système d'échange par raccord rapide D10

- Pompe axiale Kränzle
- Système Total-Stop
- Filtre d'entrée d'eau

MODÈLES

- K 1050 P - portable
- K 1050 TS - mobile avec support de flexible
- K 1050 TST - mobile avec tambour-enrouleur





MODÈLE	K 1050 P	K 1050 TS	K 1050 TST
N° de réf.	49501	495051	495101

CARACTÉRISTIQUES TECHNIQUES

Modèle		portable	avec support de flexible	avec tambour-enrouleur
Pression de service	bars / MPa	130 13	130 13	130 13
Débit d'eau	l/min l/h	7.5 450	7.5 450	7.5 450
Surpression admissible	bars / MPa	160 16	160 16	160 16
Vitesse du moteur	T/min	2800	2800	2800
Raccordement électrique	V ~ Hz A	230 1 50 9.6	230 1 50 9.6	230 1 50 9.6
Puissance absorbée Puissance restituée	kW	2.2 1.65	2.2 1.65	2.2 1.65
Cordon d'alimentation électrique	m	5	5	5
Connecteur		Schuko	Schuko	Schuko
Encombrement L x l x H	mm	390 290 370	340 350 860	340 350 860
Poids	kg	21	23	26

ÉQUIPEMENT

Flexible HP	m N° de réf.	8 (DN6) 410541	8 (DN6) 410541	12 (DN6) 49116
Pistolets Marche/ Arrêt de sécurité	Modèle N° de réf.	Starlet 4 12520	Starlet 4 12520	Starlet 4 12520
Lance avec buse à jet plat	Buse N° de réf.	○ 03 12900-03	○ 03 12900-03	○ 03 12900-03
Lance rotabuse	Buse N° de réf.	En option	○ 03 42403-03	○ 03 42403-03
Filtre d'entrée d'eau	N° de réf.	13311	13311	13311



ÊTRE ÉQUIPÉ DE MANIÈRE OPTIMALE POUR CHAQUE TÂCHE

La maison, la cour et le jardin sont toujours au top : un nettoyeur haute pression convient à de nombreux travaux qui nécessitent un nettoyage en profondeur. Grâce à la gamme d'accessoires Kränzle, les utilisateurs peuvent étendre encore plus le champ d'application, qu'il s'agisse de feuilles dans la gouttière ou les canalisations, de la mousse incrustée, un seul réflexe.

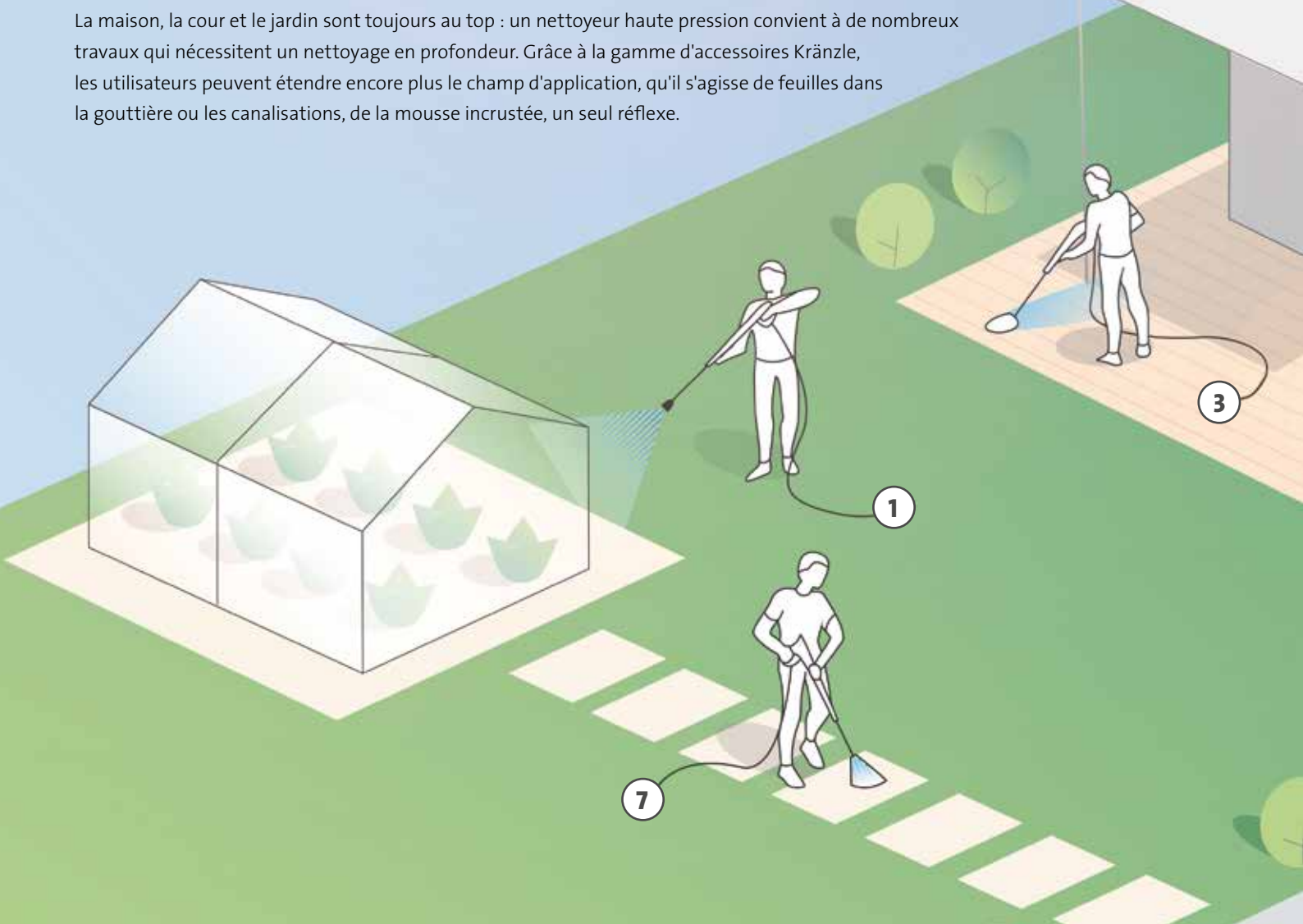

POINTS FORTS TECHNIQUES

SYSTÈME DE RACCORDS RAPIDES D10

Connectivité et simplicité : Le système de raccord à changement rapide avec composants en acier inoxydable trempé. Passer d'un accessoire à l'autre d'un geste; fiabilité robuste et solidité. Un standard dans nos modèles pro adapté pour cette gamme.

DISPOSITIF ANTI-ROTATION

Les accessoires équipés d'un dispositif anti-rotation peuvent être bloqués dans différentes positions. Ainsi, les accessoires ne se tordent pas involontairement et peuvent être guidés en déplaçant le pistolet.





1. BUSE ROTATIVE :

Produit un jet rotatif qui élimine même les taches les plus difficiles et les salissures les plus tenaces

2. RALLONGE DE LA LANCE :

Rend les échelles et autres accessoires superflus. Pour un accès facile aux endroits difficiles à atteindre

3. ROUND CLEANER UFO :

Avec deux buses haute pression rotatives pour un nettoyage simple et efficace des grandes surfaces comme les allées ou les terrasses

4. BROSSE DE LAVAGE ROTATIVE :

Les poils souples de la brosse de lavage permettent de nettoyer en douceur des surfaces sensibles

5. FLEXIBLE DE NETTOYAGE DE CANALISATION :

Tuyau de 10 mètres de long pour éliminer efficacement les bouchons dans les tuyaux et les canalisations

6. LANCE À MOUSSE :

Produit une mousse efficace pour dissoudre les grosses salissures (à combiner avec Kränzle Neutral)

7. Protection contre les éclaboussures :

Embout transparent enveloppant le jet haute pression et protégeant l'environnement des projections d'eau

POUR LA SÉRIE K 1050 ET LA QUICKLY



Starlet 4

Pour la série K 1050 et la Quickly
 ■ Entrée : M22x1,5 extérieur
 ■ Sortie : Raccord rapide D10

N° de réf.	12520
------------	-------



12900-03

Lance avec buse à jet plat

■ Pour l'enlèvement de salissures normales

Longueur	mm	Taille de la buse	N° de réf.
400		● 028	12900-028
400		○ 03	12900-03



42403-03

Lance rotabuse

■ Pour l'enlèvement de salissures tenaces

Longueur	mm	Taille de la buse	N° de réf.
400		● 028	42403-028
400		○ 03	42403-03



12905-M2003

Lance avec buse réglable **NOUVEAU**

Pression de service réglable, jet haute et basse pression

Longueur mm	Taille de la buse	N° de réf.
400	● 028	12905-M20028
400	○ 03	12905-M2003



Rallonge de lance

■ avec sécurité anti-torsion

N° de réf.	12870
Longueur	mm 400



Round Cleaner UFO

Les laveurs de sol pour petites et moyennes surfaces

N° de réf.	41870
∅	mm 260



Brosse rotative

■ avec dispositif anti-rotation

N° de réf.	12800
Tête de brosse ∅	mm 180
Longueur de la lance	mm 210



Carter anti-projections

■ Adaptée pour toutes les lances de nettoyage

N° de réf.	132600
∅ en bas	mm 285x190



Flexible de nettoyage de canalisation

■ Débouche les canalisations obstruées

N° de réf.	12850
Longueur	m 10



412710

412711

Kränzle Neutral

Nettoyant universel pour l'élimination de saletés tenaces
 ■ pH-Wert** : 8,5

N° de réf. 1 litre	
N° de réf. 5 litres	412710
5	412711



JET PONCTUEL



JET PLAT



125312

Lance à mousse

■ produit une mousse dense et persistante

N° de réf. 1 litre	135302
N° de réf. 2 litres	135312



**Valeur pH : à l'état non dilué. Il est recommandé de tester le produit sur la surface à nettoyer avant de commencer les opérations de nettoyage.



BRILLANTS RÉSULTATS
ÉGALEMENT SANS
ÉNERGIE HYDRAULIQUE

ASPIRATEURS | BALAYEUSES

ASPIRATEURS

POLYVALENT, PUISSANT ET CONFORTABLE

Du chantier de construction à la salle de vente en passant par l'atelier, en combinaison avec des outils électriques ou pour aspirer des liquides : La série Ventos est parfaitement équipée pour toutes les tâches de nettoyage. Le démarrage automatique, l'arrêt automatique pour l'aspiration humide et le grand bouchon de vidange garantissent un fonctionnement sûr. Le câble secteur extra-long et le tuyau d'aspiration offrent un grand rayon d'action, et une large gamme d'accessoires permet un travail minutieux.



INDEX

Série Ventos L	110-111
Accessoires pour série Ventos L	112-113
Série Ventos 12	114-115
Accessoires pour série Ventos 12	115

SECTEURS D'ACTIVITÉS PRINCIPAUX



LE NETTOYAGE DU FILTRE FAIT LA DIFFÉRENCE



NETTOYAGE MANUEL DU FILTRE - MODÈLES VENTOS PC

Le nettoyage manuel du filtre Push-Clean du Ventos PC garantit une puissance d'aspiration constante et des performances de nettoyage optimales. Après avoir actionné le bouton-poussoir, le flux d'air est dévié à travers le filtre à poussière et celui-ci est nettoyé en un tour de main. Les saletés tombent simplement dans le collecteur ou dans le sac à poussière inséré, et le Ventos retrouve toute sa puissance d'aspiration.

NETTOYAGE AUTOMATIQUE DU FILTRE - MODÈLES VENTOS AC

Le nettoyage du filtre Automatic-Clean du Ventos AC offre un confort supplémentaire. Grâce à un bouton rotatif supplémentaire, il est possible de régler à quels intervalles un souffle d'air déclenché automatiquement nettoie le filtre plissé. Cela permet une longue durée de vie du filtre et assure un travail continu et sans interruption à pleine puissance d'aspiration.

POINTS FORTS TECHNIQUES



PANNEAU DE COMMANDE

Avec la série Ventos, l'utilisateur a toujours toutes les fonctions sous les yeux. Le panneau de commande permet de régler la puissance d'aspiration en continu. Sur le Ventos AC, le panneau de commande permet en outre de régler l'intervalle de nettoyage automatique du filtre.



DÉMARRAGE AUTOMATIQUE

Une prise de courant intégrée permet de brancher des outils électriques (max. 2200 W). Le démarrage automatique met en marche l'aspirateur en même temps que l'outil, la fonction de poursuite assure la vidange complète du tuyau d'aspiration après l'arrêt de l'outil.



SYSTÈME DE RANGEMENT

Les accessoires sont ainsi toujours à portée de main. Le câble d'alimentation et le tuyau d'aspiration peuvent être enroulés et rangés proprement. Un renforcement semi-circulaire sur le dessus, dans lequel le tube d'aspiration peut être placé, permet de porter l'aspirateur confortablement, la main entourant le tube d'aspiration en toute sécurité dans le creux de la poignée.

Série-Ventos L



PRATIQUE

Poignée avec creux pour le tube d'aspiration pour un transport sécurisé

CONFORTABLE

Prise de courant pour outil électrique, avec démarrage et arrêt automatique et fonction d'arrêt différé

BIEN RANGÉ

Rangement peu encombrant des tuyaux, du flexible, des câbles et des accessoires

ROBUSTE

Roues tout-terrain pour la mobilité et une grande stabilité

FACILE À UTILISER

Bouchon de vidange pour vider facilement le liquide en cas d'aspiration humide

DE SÉRIE

Nombreux accessoires pour répondre aux différentes exigences de nettoyage

Ventos 32 L/AC | 580020

► **ACCESSOIRES** | page 112-113



ÉQUIPEMENT

- Ventos PC : Push-Clean nettoyage du filtre | Ventos AC : Automatic-Clean nettoyage du filtre
- Aspiration d'eau et de poussière
- Système de mise en marche/arrêt automatique intégré
- Raccordement à un outil électrique (max. 2200 W)
- Capteur de volume de la cuve/du sac filtrant avec affichage LED
- Surface de rangement – pour ranger les outils ou le matériel de travail



CHOISISSEZ PARMi DEUX TAILLES
DE RÉCIPiENT DIFFÉRENTES

MODÈLE	Ventos 32 L/PC	Ventos 42 L/PC	Ventos 32 L/AC	Ventos 42 L/AC
N° de réf.	580000	580040	580020	580060

DONNÉES TECHNIQUES

Classe de poussière		L	L	L	L
Nettoyage du filtre		Manuel	Manuel	Automatique	Automatique
Débit	l/min	4500	4500	4500	4500
Dépression	kPa mbar	25 250	25 250	25 250	25 250
Raccordement électrique	V ~ Hz A	230 1 50 16	230 1 50 16	230 1 50 16	230 1 50 16
Consommation électrique	W	1200	1200	1200	1200
Volume du conteneur	l	30	40	30	40
Volume de remplissage de la prise d'eau	l	30	40	30	40
Niveau sonore (sur le lieu de travail)	db (A)	68.3	68.3	68.3	68.3
Classe de protection		IPx4	IPx4	IPx4	IPx4
Cordon d'alimentation électrique	m	7.5	7.5	7.5	7.5
Connecteur		Schuko	Schuko	Schuko	Schuko
Dimensions L l H	mm	590 365 565	590 365 645	590 365 565	590 365 645
Poids	kg	18.5	19	19.3	19.8

ÉQUIPEMENT

Sac à poussière	Quantité N° de réf.	5 454511	5 454521	5 454511	5 454521
Sac à déchets	Quantité N° de réf.	1 454551	1 454561	1 454551	1 454561
Filtre plissé	Classe de poussière N° de réf.	L 457079	L 457079	L 457079	L 457079
Tuyau d'aspiration antistatique	m N° de réf.	4 (DN 32) 452825	4 (DN 32) 452825	4 (DN 32) 452825	4 (DN 32) 452825
Manche coudée	N° de réf.	584031	584031	584031	584031
Tube d'aspiration	Quantité N° de réf.	2 584032	2 584032	2 584032	2 584032
Suceur de sol	N° de réf.	584035	584035	584035	584035
Brosse à épousseter	N° de réf.	584008	584008	584008	584008
Suceur à angles	N° de réf.	584023	584023	584023	584023
Adaptateur pour outils électriques	N° de réf.	584112	584112	584112	584112



L'ÉQUIPEMENT ADÉQUAT POUR CHAQUE EXIGENCE

Qu'il s'agisse de nettoyer des endroits difficiles d'accès ou d'intervenir sur de grandes surfaces : Avec les accessoires inclus dans l'équipement de série, la série Ventos est déjà parfaitement équipée pour les tâches de nettoyage les plus courantes. Notre gamme d'accessoires spéciaux disponibles en option permet en outre de répondre aux exigences les plus élevées et aux tâches particulièrement difficiles. **Les accessoires avec un diamètre de raccordement électrique de 35 mm sont compatibles avec tous les modèles Ventos 32 et Ventos 42.**



Sac à poussière

■ sac filtrant en non-tissé indéchirable pour l'aspiration à sec

N° de réf.	454511	454521
Quantité	5 pièces	5
Volume de remplissage Litres	30	40



Sac à déchets

■ pour Ventos PC et Ventos AC

N° de réf.	454551	454561
Quantité	5 pièces	5
Volume de remplissage Litres	30	40



Filtre plissé

■ pour Ventos PC et Ventos AC

N° de réf.	457079
classe de poussière	L
Dimensions L mm	240 140



Tuyau d'aspiration

■ antistatique

N° de réf.	452825
Dimensions L m	4 (DN32)
Raccordement Ø mm	45



Manche coudée

■ avec vanne d'air

N° de réf.	584031
Dimensions L mm	320
Raccordement Ø mm	45 35



Tube d'aspiration

■ Acier galvanisé

N° de réf.	584032
Dimensions L mm	2 x 500
Raccordement Ø mm	35



Suceur de sol

pour l'aspiration à eau et à sec

N° de réf.	584035
Dimensions L mm	360
Raccordement Ø mm	35



Brosse à épousseter

pour aspirer et brosser en même temps

N° de réf.	584008
Brosse Ø mm	70
Raccordement Ø mm	35



Suceur pour angles

pour une utilisation dans des endroits étroits

N° de réf.	584023
Dimensions L mm	300
Raccordement Ø mm	35



Adaptateur pour outils électriques

pour l'aspiration d'outils électriques

N° de réf.	584112
Dimensions L mm	120
Raccordement Ø mm	45 35

UTILISATION D'OUTILS ÉLECTRIQUES

L'adaptateur d'outil ou le tuyau d'aspiration d'outil disponibles en option sont compatibles avec presque toutes les marques courantes d'outils électriques. La poussière et les copeaux volants sont aspirés efficacement, ce qui garantit un travail confortable et sans poussière.

Raccord outil : Ø 25 mm





Suceur de sol

- en aluminium, léger et robuste
- avec brosse intégrée et bandes de caoutchouc

N° de réf.	584028
Dimensions L mm	450
Raccordement Ø mm	35



Brosse Turbo

- pour le nettoyage en profondeur des tapis
- avec rouleau-brosse entraîné

N° de réf.	584024
Dimensions L mm	280
Raccordement Ø mm	35



Suceur à tapis

- pour les tapis et les surfaces lisses
- Adaptable à la surface respective

N° de réf.	584018
Dimensions L mm	295
Raccordement Ø mm	35



Tuyau d'aspiration pour accessoires

pour l'aspiration d'outils électriques

N° de réf.	452828
Dimensions L m	4 (DN32)
Raccordement Ø mm	45 35



Suceur à tissus

pour le nettoyage des surfaces textiles convient

N° de réf.	584009
Dimensions L mm	145
Raccordement Ø mm	35



Suceur d'angles

pour une utilisation dans des endroits étroits

N° de réf.	584012
Dimensions L mm	250
Raccordement Ø mm	45



Brosse universelle

pour aspirer et brosser simultanément

N° de réf.	584017
Dimensions L mm	230
Raccordement Ø mm	35



Brosse d'aspiration

des soins doux pour les animaux sans les gêner

N° de réf.	584020
Dimensions L mm	235
Raccordement Ø mm	35



Etrille aspirante

enlève les salissures grossières des peaux d'animaux

N° de réf.	584019
Dimensions L mm	240
Raccordement Ø mm	35



Filtre plissé Wet + Dry

- pour Ventos PC et Ventos AC

N° de réf.	457120
classe de poussière	M, L
Dimensions L l mm	240 140

ACCESSOIRES POUR LES ANCIENS MODÈLES VENTOS



Sac à poussière

- pour Ventos 20 E/L

N° de réf.	454400
Quantité	5
Volume de remplissage Litres	20



Sac à poussière

- pour Ventos 30 E/L

N° de réf.	454401
Quantité	5
Volume de remplissage Litres	30



Filtre

- pour Ventos 20 E/L, Ventos 30 E/L

N° de réf.	454403
classe de poussière	L
Ø mm	280



NOUVEAU

POIGNÉE
pour un transport
confortable et sûr

SYSTÈME DE RANGEMENT
pour le stockage peu encombrant de
tuyaux, flexibles, câbles et accessoires

LES ROULETTES PIVOTANTES
permettent de manœuvrer
plus facilement l'aspirateur

TUBE D'ASPIRATION TÉLESCOPIQUE
réglable entre 59 et 97 cm de
longueur de travail

**PROTECTION CONTRE
LES CHOCS**
protège contre les dommages

Ventos 12 | 570000

► **ACCESSOIRES** | page 115



ÉQUIPEMENT

- Compact, léger et maniable
- Indication sac à poussière plein
- Grand collecteur de poussière
- Cordon d'alimentation enfichable
- En option : filtre HEPA (Ventos 12 HE)



MODÈLE	Ventos 12	Ventos 12 HE
N° de réf.	570000	570010

DONNÉES TECHNIQUES

Débit max	l/min	3400	2800
Dépression max	kPa mbar	25 250	21.5 215
Raccordement électrique	V ~ Hz A	230 1 50 4	230 1 50 4
Consommation électrique	W	900	650
Volume du conteneur	l	12	12
Filtre		Filtre à cartouche	Filtre à cartouche HEPA
Niveau sonore (sur le lieu de travail)	db (A)	59	65
Cordon d'alimentation électrique	m	15	15
Connecteur		Schuko	Schuko
Dimensions L l H	mm	350 450 375	350 450 375
Poids (sans accessoires)	kg	7	7

ÉQUIPEMENT

Sacs filtrants en non-tissé	Quantité N° de réf.	2 571003	2 571003
Filtre à cartouche	N° de réf.	571001	571002 HEPA 
Tuyau d'aspiration	m N° de réf.	2.5 571004	2.5 571004
Tube télescopique en aluminium	N° de réf.	571005	571005
Suceur de sol	N° de réf.	571006	571006
Suceur de sol combiné	N° de réf.	571007	571007
Brosse à épousseter	N° de réf.	571008	571008
Suceur d'angles	N° de réf.	571009	571009
Brosse à épousseter	N° de réf.	571010	571010

ACCESSOIRES POUR MODÈLES VENTOS 12



Brosse électrique			
Quantité	1 pièce	N° de réf.	571012
La brosse motorisée élimine même les saletés les plus tenaces des moquettes			



Sacs filtrants en papier			
Quantité	10 pièces	N° de réf.	571000

Sacs filtrants en non-tissé			
Quantité	10 pièces	N° de réf.	571003



Tube télescopique Plus			
Quantité	1 pièce	N° de réf.	571011
Extensible jusqu'à 1,35 m, pour les endroits difficiles d'accès			



Filtre à cartouche			
Quantité	1 pièce	N° de réf.	571001

Filtre à cartouche HEPA			
Quantité	 1 pièce	N° de réf.	571002



KRÄNZLE BALAYEUSES

À L'INTÉRIEUR ET À L'EXTÉRIEUR LE MEILLEUR RÉSULTAT

Les balayeuses de Kränzle assurent le nettoyage à l'intérieur et à l'extérieur sans effort pour la propreté - par exemple sur les chemins, les allées ou les terrasses - et donnent des sols propres. Elles sont adaptées pour des petites surfaces commerciales ou ateliers VL/VI.

INDEX

Colly 800	118-119
Kränzle 1+1	120-121

SECTEURS D'ACTIVITÉS PRINCIPAUX





POINTS FORTS TECHNIQUES



BALAYEUSE MECANIQUE

Notre balayeuse manuelle ramasse les mégots, les feuilles, graviers, sable et petites poussières. L'ensemble de ces déchets sont collectés dans un grand bac facile à vider et à nettoyer si besoin. Alliée de vos surfaces carrelées, brutes et béton lisse. idéale pour de petites surfaces. son faible encombrement vous laisse le choix de passer partout.



MANIABILITE A TOUTE EPREUVE

Dirigez facilement votre balayeuse, avancez et elle fait le travail. Ces machines sont à la portée de toutes et tous, simple d'emploi et d'entretien.



VIDANGE DU BAC A DECHETS

Une fois rempli videz le bac à déchets. Passez un coup de jet d'eau ou de nettoyeur Kranzle et rangez votre balayeuse debout. Peut encombrante dans cette configuration elle sait se faire discrète.

Colly 800



Colly 800 | 50079

ÉQUIPEMENT

- Système de roue-libre intégré
- Principe de la pelle-balayette
- Grand bac collecteur, contenance de 30 litres
- 2 brosses latérales réglables en hauteur en continu





MODÈLE	Colly 800
N° de réf.	50079

CARACTÉRISTIQUES TECHNIQUES

Entraînement		Manuel
Rendement surfacique à 2,5 km/h	m ² /h	2000
Volume du bac collecteur	Litres	30
Filtres anti-poussière	mm ²	2 x 6000
Dimensions en position verticale	mm	750 400
Largeur de balayage (avec 2 brosses latérales)	mm	800
Ø des roues d'entraînement	mm	300
Ø des rouleaux-brosses	mm	254
Encombrement L x l x H	mm	980 850 390
Poids	kg	19



Kränzle 1+1



Kränzle 1+1 | 50077

ÉQUIPEMENT

- Système de roue-libre intégré
- Principe de la pelle-balayette
- Grand bac collecteur, contenance de 30 litres
- 1 brosse latérale réglable en hauteur en continu
- Rouleau de balayage principal réglable en hauteur





MODÈLE	Kränzle 1+1
N° de réf.	50077

CARACTÉRISTIQUES TECHNIQUES

Entraînement		Manuel
Rendement surfacique à 2,5 km/h	m ² /h	1675
Volume du bac collecteur	Litres	30
Dimensions en position verticale	mm	1300 800
Largeur de balayage (avec 1 brosse latérale)	mm	670
Ø des roues d'entraînement	mm	285
Ø des rouleaux-brosses	mm	250
Encombrement L x l x H	mm	1300 800 2060
Poids	kg	24



TABLEAU DE DÉBITS DES BUSES

Taille de la buse	∅	20 / 2	30 / 3	40 / 4	50 / 5	60 / 6	70 / 7	80 / 8	90 / 9	100 / 10	110 / 11	120 / 12	130 / 13	140 / 14	150 / 15
0002 1502 2502	0.91	2.0	2.5	2.8	3.2	3.5	3.7	4.0	4.2	4.5	4.7	4.9	5.1	5.3	5.5
15025 25025	0.98	2.5	3.1	3.6	4.0	4.4	4.8	5.1	5.4	5.7	6.0	6.2	6.5	6.7	7.0
0003 1503 2503 4003	1.09	3.1	3.7	4.3	4.8	5.3	5.7	6.1	6.3	6.8	7.1	7.4	7.7	8.0	8.3
15035 25035	1.15	3.6	4.4	5.0	5.6	6.2	6.7	7.1	7.6	8.0	8.4	8.7	9.1	9.4	9.8
0004 1504 2504 4004	1.19	4.2	5.2	5.9	6.6	7.3	7.8	8.4	8.9	9.4	9.8	10.3	10.7	11.0	11.5
00045 15045 25045 40045	1.27	4.5	5.5	6.4	7.1	7.8	8.4	9.0	9.6	10.2	10.6	11.0	11.4	11.8	12.2
0005 1505 2505 4005	1.35	5.0	6.2	7.1	8.0	8.7	9.4	10.0	10.7	11.3	11.9	12.4	12.9	13.4	13.9
00055 15055 25055 40055	1.4	5.6	6.8	7.8	8.7	9.6	10.3	11.1	11.8	12.4	13.0	13.6	14.2	14.8	15.3
0006 1506 2506 4006	1.47	6.0	7.4	8.6	9.6	10.4	11.3	12.1	12.8	13.6	14.2	14.8	15.4	16.0	16.6
00065 15065 25065 40065	1.52	6.6	8.0	9.3	10.4	11.3	12.3	13.2	14.0	14.7	15.4	16.1	16.8	17.4	18.0
0007 1507 2507 4007	1.6	7.1	8.6	10.0	11.2	12.2	13.2	14.1	15.0	15.3	16.6	17.3	18.0	18.7	19.4
00075 15075 25075 40075	1.65	7.6	9.3	10.7	12.0	13.1	14.2	15.2	16.1	16.9	17.8	18.6	19.3	20.1	20.8
0008 1508 2508 4008	1.7	8.0	9.8	11.3	12.7	14.0	15.1	16.1	17.1	18.0	18.8	19.6	20.4	21.2	22.0
00085 15085 25085 40085	1.75	8.5	10.4	12.1	13.5	14.8	16.0	17.1	18.1	19.1	20.0	20.9	21.8	22.6	23.4
0009 1509 2509 4009	1.8	9.1	11.1	12.8	14.3	15.7	17.0	18.0	19.2	20.2	21.2	22.1	23.0	23.9	24.7
0010 1510 2510 4010	1.9	10.0	12.3	14.2	16.0	17.4	18.9	20.1	21.4	22.5	23.6	24.6	25.6	26.6	27.6
2511	2.6	11.2	13.7	15.9	17.7	19.4	21.0	22.4	23.8	25.1	26.3	27.5	28.6	29.7	30.7
2512	2.16	12.2	15.0	17.3	19.3	21.2	22.9	24.5	25.9	27.4	28.7	30.0	31.2	32.4	33.5

160 / 16	170 / 17	180 / 18	190 / 19	200 / 20	210 / 21	220 / 22	230 / 23	240 / 24	250 / 25	260 / 26	270 / 27	280 / 28	290 / 29	300 / 30	bars / MPa
5.7	5.9	6.0	6.2	6.4	6.6	6.7	6.8	6.9	7.0	7.1	7.3	7.4	7.5	7.6	l/min
7.2	7.4	7.6	7.9	8.1	8.3	8.5	8.6	8.8	9.0	9.2	9.4	9.5	9.7	9.9	l/min
8.6	8.9	9.1	9.3	9.5	9.7	9.9	10.1	10.3	10.5	10.6	11.2	11.4	11.6	11.8	l/min
10.1	10.4	10.7	11.0	11.3	11.6	11.8	12.1	12.4	12.6	12.9	13.1	13.3	13.6	13.8	l/min
11.9	12.2	12.6	12.9	13.3	13.6	13.9	14.2	14.5	14.8	15.1	15.4	15.7	16.0	16.3	l/min
12.6	13.0	13.4	13.8	14.2	14.6	15.0	15.3	15.6	15.9	16.2	16.7	17.1	17.4	17.7	l/min
14.3	14.7	15.1	15.5	15.9	16.3	16.7	17.1	17.5	17.9	18.2	18.6	18.9	19.2	19.6	l/min
15.8	16.3	16.7	17.1	17.5	17.9	18.3	18.7	19.1	19.5	19.9	20.4	20.7	21.1	21.5	l/min
17.1	17.6	18.1	18.6	19.1	19.6	20.1	20.5	20.9	21.3	21.7	22.3	22.7	23.1	23.5	l/min
18.7	19.4	19.9	20.4	20.9	21.4	21.9	22.4	22.9	23.4	23.8	24.1	24.6	25.0	25.5	l/min
20.0	20.6	21.2	21.8	22.4	22.9	23.4	23.9	24.4	24.9	25.4	25.9	26.4	26.8	27.3	l/min
21.5	22.2	22.8	23.4	24.0	24.6	25.2	25.8	26.3	26.8	27.3	27.9	28.4	28.9	29.4	l/min
22.8	23.5	24.2	24.8	25.4	26.0	26.6	27.2	27.8	28.4	29.0	29.5	30.1	30.6	31.1	l/min
24.1	24.9	25.6	26.3	27.0	27.7	28.3	28.9	29.5	30.1	30.7	31.4	31.9	32.5	33.1	l/min
25.5	26.3	27.1	27.8	28.5	29.2	29.9	30.6	31.3	31.9	32.5	33.2	33.8	34.4	35.0	l/min
28.5	29.4	30.2	31.0	31.8	32.6	33.4	34.1	34.9	35.6	36.3	36.9	37.6	38.3	38.9	l/min
31.7	32.7	33.6	34.6	35.5	36.3	37.2	38.0	38.8	39.6	40.4	41.2	42.0	42.7	43.4	l/min
34.6	35.7	36.7	37.7	38.7	39.6	40.6	41.5	42.4	43.2	44.1	44.9	45.8	46.6	47.4	l/min

Kranzle France Sarl

130 Boulevard de la Liberté
59000 Lille, FR

Téléphone +33 3 74 32 02 85

info@kranzle.fr

www.kranzle.fr

 [youtube.com/kraenzlevandamme](https://www.youtube.com/kraenzlevandamme)

 [linkedin.com/company/kranzle-france-sarl](https://www.linkedin.com/company/kranzle-france-sarl)



Remis par votre distributeur Kränzle agréé: